



LWR9506BN4

| | | |
|-----------|---|------------|
| NL | Gebruiksaanwijzing Was-droogcombinatie | 2 |
| EN | User Manual Washer Dryer | 51 |
| FR | Notice d'utilisation Lavante-séchante | 97 |
| DE | Benutzerinformation Wasch-Trockner | 145 |



Welkom bij AEG! Hartelijk dank dat je voor onze apparatuur hebt gekozen.



In ons streven om duurzaam te zijn, reduceren we papieren middelen en verstrekken we online volledige gebruikershandleidingen. Ga naar je volledige gebruikershandleiding op aeg.com/manuals



Advies over gebruik, brochures, het oplossen van problemen, informatie met betrekking tot service en reparatie op aeg.com/support



Koop accessoires, verbruiksartikelen en originele reserveonderdelen voor je apparaat op aeg.com/shop

Wijzigingen voorbehouden.

INHOUDSOPGAVE

| | |
|--|----|
| 1. VEILIGHEIDSINFORMATIE..... | 2 |
| 2. VEILIGHEIDSVOORSCHRIFTEN..... | 6 |
| 3. BESCHRIJVING VAN HET PRODUCT..... | 8 |
| 4. TECHNISCHE GEGEVENS..... | 9 |
| 5. MONTAGE | 10 |
| 6. BEDIENINGSPANEEL..... | 15 |
| 7. DRAAIKNOP EN KNOPPEN..... | 17 |
| 8. PROGRAMMA'S..... | 20 |
| 9. VOOR HET EERSTE GEBRUIK..... | 27 |
| 10. INSTELLINGEN..... | 27 |
| 11. DAGELIJKS GEBRUIK..... | 28 |
| 12. DAGELIJKS GEBRUIK - ALLEEN WASSEN EN DROGEN..... | 30 |
| 13. PLUIS IN DE STOFFEN..... | 32 |
| 14. ONDERHOUD EN REINIGING..... | 32 |
| 15. PROBLEEMOPLOSSING..... | 40 |
| 16. VERBRUIKSWAARDEN..... | 44 |
| 17. SNELHANDLEIDING | 47 |
| 18. MILIEUBESCHERMING..... | 50 |

1. ⚠ VEILIGHEIDSINFORMATIE



Lees zorgvuldig de meegeleverde instructies voor u het apparaat gaat installeren en gebruiken.

De fabrikant is niet verantwoordelijk voor verwondingen of schade die voortvloeien uit de onjuiste installatie of het onjuiste gebruik. Bewaar de instructies altijd op een veilige en toegankelijke plek voor toekomstig gebruik.

1.1 Veiligheid van kinderen en kwetsbare personen

 **WAARSCHUWING!**

Risico op verstikking, letsel of blijvende invaliditeit.

- Dit apparaat kan worden gebruikt door kinderen van 8 jaar en ouder en door mensen met een beperkt lichamelijk, zintuiglijk of verstandelijk vermogen of een gebrek aan ervaring en kennis, indien zij onder toezicht staan of instructies hebben gekregen over het veilig gebruiken van het apparaat en indien zij de gevaren begrijpen.
- Kinderen tussen de 3 en 8 jaar oud en personen met zware en complexe beperkingen dienen altijd uit de buurt van het apparaat te worden gehouden, tenzij ze voortdurend onder toezicht staan.
- Kinderen jonger dan 3 jaar dienen, tenzij zij voortdurend onder toezicht staan, bij het apparaat uit de buurt te worden gehouden.
- Houd toezicht op kinderen om te voorkomen dat zij met het apparaat gaan spelen.
- Houd alle verpakking uit de buurt van kinderen en gooi het op passende wijze weg.
- Houd reinigingsmiddelen uit de buurt van kinderen.
- Houd kinderen en huisdieren uit de buurt van het apparaat als de deur open staat.
- Als het apparaat is voorzien van een kinderslot, dient dit te worden geactiveerd.
- Kinderen mogen zonder toezicht geen reinigings- en onderhoudswerkzaamheden aan het apparaat uitvoeren.

1.2 Algemene veiligheid

- Dit apparaat is alleen bedoeld voor het wassen en drogen van was- en droogwasgoed van het huishoudelijke type.
- De droogfunctie niet gebruiken als het wasgoed met industriële chemicaliën vervuild is.
- Dit apparaat is bedoeld voor binnenshuis huishoudelijk gebruik.

- Dit apparaat kan worden gebruikt in kantoren, hotelkamers, bed & breakfast-kamers, boerderijgasthuizen en andere soortgelijke accommodaties waar dergelijk gebruik de (gemiddelde) huishoudelijke gebruiksniveaus niet overschrijdt.
- De specificatie van dit apparaat niet wijzigen.
- Het apparaat dient geïnstalleerd te worden als een vrijstaand product of onder het aanrecht als daar genoeg ruimte voor is.
- Installeer het apparaat niet achter een vergrendelbare deur, een schuifdeur of een deur met een scharnier aan de tegenovergestelde zijde, waardoor de deur van het apparaat niet volledig geopend kan worden.
- Steek de stekker pas in het stopcontact als de installatie is voltooid. Zorg ervoor dat de stekker toegankelijk is na de installatie.
- De ventilatie-openingen in de onderkant mogen niet worden afgedekt door tapijt, een mat of andere soorten vloerbedekking.
- **WAARSCHUWING:** Het apparaat mag niet van stroom worden voorzien door een extern schakelapparaat, zoals een tijdklok, of aangesloten worden op een circuit dat door het elektriciteitsbedrijf regelmatig aan en uit wordt geschakeld.
- Zorg voor een goede luchtventilatie in de ruimte waar het apparaat geïnstalleerd is, om het terugstromen van ongewenste gassen van apparaten in de ruimte die op gas of andere brandstoffen werken, zoals open haarden, te voorkomen.
- De lucht mag niet worden afgevoerd via een kanaal dat wordt gebruikt voor uitlaatgassen van apparaten die gas of andere brandstoffen verbranden.
- De waterdruk bij het watertoevoerpunt van de aansluiting moet liggen tussen 0,5 bar (0,05 MPa) en 10 bar (1,0 MPa).

- De maximale belading van het apparaat is 10 kg. Overschrijd de maximale belading van elk programma niet (zie het hoofdstuk 'Programma's').
- Het apparaat moet op de waterleiding worden aangesloten met de nieuwe meegeleverde slangsets, of andere nieuwe slangsets geleverd door het geautoriseerd servicecentrum.
- Oude slangsets mogen niet opnieuw worden gebruikt.
- Als het netsnoer beschadigd is, moet de fabrikant, een erkend servicecentrum of een gekwalificeerde persoon deze vervangen teneinde gevaarlijke situaties met elektriciteit te voorkomen.
- Veeg eventuele pluïsjes of verpakkingsafval die zich rondom het apparaat hebben opgehoopt, weg.
- Laat het apparaat niet lopen zonder filters. Reinig het pluïfilter voor of na elk gebruik.
- Artikelen die zijn bevuild met stoffen als plantaardige of minerale olie, aceton, alcohol, benzine, kerosine, vlekkenverwijderaars, terpentijn, boenwas en boenwasverwijderaars dienen alvorens in de was/droogcombinatie te worden gedroogd, afzonderlijk te worden gewassen met een extra hoeveelheid wasmiddel.
- Het apparaat mag niet worden gebruikt als de artikelen vervuild zijn met industriële chemische reinigingsmiddelen.
- Droog geen ongewassen wasgoed in de wasdroger.
- Artikelen van schuimrubber (latexschuim), douchemutsjes, waterdichte kleding, en artikelen met een rubberen binnenkant en kleding of kussens met een vulling van schuimrubber dienen niet in de was/droogcombinatie te worden gedroogd.
- Wasverzachters of soortgelijke producten dienen te worden gebruikt zoals aangegeven in de instructies van de fabrikant van het product.
- Verwijder alle voorwerpen van artikelen die een ontstekingsbron kunnen zijn zoals aanstekers of lucifers.
- **WAARSCHUWING:** Stop een was/droogcombinatie nooit voor het einde van een droogcyclus, tenzij alle artikelen

snel uit de trommel verwijderd en uitgehangen worden, zodat de restwarmte snel verdwijnt.

- Het laatste deel van een was/droogcombinatiecyclus vindt plaats zonder warmte (koelcyclus) om ervoor te zorgen dat de artikelen uiteindelijk een temperatuur hebben waarbij is gewaarborgd dat de artikelen niet worden beschadigd.
- Gebruik geen waterstralen onder druk en/of stoom om het apparaat te reinigen.
- Reinig het apparaat met een vochtige doek. Gebruik alleen neutrale schoonmaakmiddelen. Gebruik geen schuurmiddelen, schuursponsjes, oplosmiddelen of metalen voorwerpen.
- Schakel het apparaat uit en trek de stekker uit het stopcontact voordat je onderhoudshandelingen verricht.

2. VEILIGHEIDSVOORSCHRIFTEN

2.1 Installatie



De installatie moet voldoen aan de relevante nationale voorschriften.

- Volg de installatie-instructies die zijn meegeleverd met het apparaat.
- Installeer of gebruik het apparaat niet op een plaats waar de temperatuur lager dan 5 °C of hoger dan 35 °C kan worden.
- Houd het apparaat tijdens het verplaatsen altijd verticaal.
- Wacht om er zeker van te zijn dat de compressor goed werkt 6 uur na de installatie voordat u het apparaat gebruikt.
- Zorg dat er lucht tussen het apparaat en de vloer kan circuleren.
- Verwijder de verpakking en de transportbouten.
- Zorg ervoor dat de vloer van de plaats waar u het apparaat installeert, vlak, stabiel, hittebestendig en schoon is.
- Bewaar de transportbouten op een veilige plek. Als het apparaat verplaatst moet worden in de toekomst, moeten ze opnieuw bevestigd worden om de trommel

te vergrendelen om interne schade te voorkomen.

- Pas altijd op bij verplaatsing van het apparaat, want het is zwaar. Gebruik altijd veiligheidshandschoenen en gesloten schoeisel.
- Installeer en gebruik geen beschadigd apparaat.
- Plaats het apparaat niet op een plek waar de deur niet helemaal open kan.
- Pas de stelvoeten aan om de nodige ruimte tussen het apparaat en de vloer te creëren.
- Als het apparaat op zijn permanente plaats wordt geplaatst, moet u nagaan of het waterpas staat. Is dit niet het geval, stel de stelvoetjes hier dan op af.

2.2 Elektrische aansluiting



WAARSCHUWING!

Gevaar voor brand en elektrische schokken.

- **WAARSCHUWING:** Dit apparaat is ontworpen om te worden geïnstalleerd/aangesloten op een aardingsaansluiting in het gebouw.

- Gebruik altijd een juist geïnstalleerd schokbestendig stopcontact.
- Gebruik geen adapters met meerdere stekkers en verlengkabels.
- Trek niet aan het netsnoer om het apparaat los te koppelen. Trek altijd aan de stekker.
- Raak de stroomkabel of stekker niet aan met natte handen.

2.3 Wateraansluiting

- Het toevoerwater mag niet warmer zijn dan 25°C.
- Beschadig de waterslangen niet.
- Indien buizen lang niet zijn gebruikt, er reparaties hebben plaatsgevonden of er nieuwe apparaten zijn geplaatst (watermeters, enz.), moet je, voordat de nieuwe buizen worden aangesloten, het water laten stromen totdat het schoon en helder is.
- Zorg ervoor dat er geen zichtbare waterlekken zijn tijdens en na het eerste gebruik van het apparaat.
- Gebruik geen verlengslang als de toevoerslang te kort is. Neem contact op met de erkende klantenservice voor vervanging van de toevoerslang.
- Bij het uitpakken van het apparaat is het mogelijk dat je water uit de afvoerslang ziet stromen. Dit komt door het testen met water van het apparaat in de fabriek.
- Je kunt de afvoerslang maximaal 400 cm verlengen. Neem contact op met de erkende klantenservice voor de andere afvoerslang en het verlengstuk.
- Zorg ervoor dat de kraan na installatie bereikbaar is.

2.4 Gebruik

WAARSCHUWING!

Gevaar voor letsel, elektrische schokken, brand, brandwonden en schade aan het apparaat.

- Plaats geen ontvlambare producten of artikelen die vochtig zijn met ontvlambare producten in, bij of op het apparaat.
- Raak de glazen deur niet aan als een programma in werking is. Het glas kan heet worden.

- Droog geen beschadigde (gescheurde, gerafelde) kleding met vulling of voering.
- Indien wasgoed is gewassen met een vlekkenverwijderaar, dient er een extra spoelcyclus te worden uitgevoerd voordat u gaat drogen.
- Zorg ervoor dat alle metalen voorwerpen van het wasgoed zijn verwijderd.
- Droog uitsluitend textiel dat in het apparaat mag worden gedroogd. Volg de instructies op het wasvoorschrift in de kleding.
- Ga niet op de open deur zitten of staan.
- Droog geen druipnatte kleding in het apparaat.
- Laat geen hete voorwerpen de kunststof onderdelen van het apparaat aanraken.
- Verwijder een wasbol (indien gebruikt) voor het starten van het droogprogramma.
- Gebruik geen wasbol wanneer je een non-stopprogramma instelt.

2.5 Compressor

WAARSCHUWING!

Risico op schade aan het apparaat.

- De compressor en het systeem in de droogautomaat is gevuld met het speciale middel dat vrij is van fluor-chloor-koolwaterstoffen. Dit systeem moet goed gesloten blijven. Schade aan het systeem kan lekkage tot gevolg hebben.

2.6 Service

- Neem contact op met de erkende servicedienst voor reparatie van het apparaat. Gebruik alleen originele reserveonderdelen.
- Houd er rekening mee dat zelfreparatie of niet-professionele reparatie gevolgen kan hebben voor de veiligheid en de garantie kan doen vervallen.
- De volgende reserveonderdelen zijn beschikbaar gedurende 10 jaar nadat het model is stopgezet: motor- en motorborstels, transmissie tussen motor en trommel, pompen, schokdempers en veren, wastrommel, trommelspin en aanverwante kogellagers, verwarmers en verwarmingselementen, inclusief warmtepompen, leidingen en aanverwante apparatuur, waaronder slangen, kleppen,

filters en aquastops, printplaten, elektronische displays, drukschakelaars, thermostaten en sensoren, software en firmware met inbegrip van resetsoftware, deur, deurscharnier en afdichtingen, andere afdichtingen, deurvergrendelingsassemblage, plastic randapparatuur zoals

wasmiddeldispensers. De termijn kan in uw land langer zijn. Ga voor meer informatie naar onze website.

- Houd er rekening mee dat sommige van deze reserveonderdelen alleen beschikbaar zijn voor professionele reparateurs en dat niet alle reserveonderdelen relevant zijn voor alle modellen.
- Met betrekking tot de lamp(en) in dit product en reservelampen die afzonderlijk worden verkocht: Deze lampen zijn bedoeld om bestand te zijn tegen extreme fysieke omstandigheden in huishoudelijke

apparaten, zoals temperatuur, trillingen, vochtigheid, of zijn bedoeld om informatie te geven over de operationele status van het apparaat. Ze zijn niet bedoeld voor gebruik in andere toepassingen en zijn niet geschikt voor verlichting in huishoudelijke ruimten.

2.7 Verwijdering

- Haal de stekker uit het stopcontact en koppel het apparaat los van de watertoevoer.
- Snijd het netsnoer vlak bij het apparaat af en gooi het weg.
- Verwijder de deurvergrendeling om te voorkomen dat kinderen of huisdieren binnen in de trommel vast komen te zitten.
- Gooi het apparaat weg conform de lokale voorschriften voor de verwijdering van elektrische en elektronische apparatuur (AEEA).

3. BESCHRIJVING VAN HET PRODUCT

3.1 Apparaatoverzicht

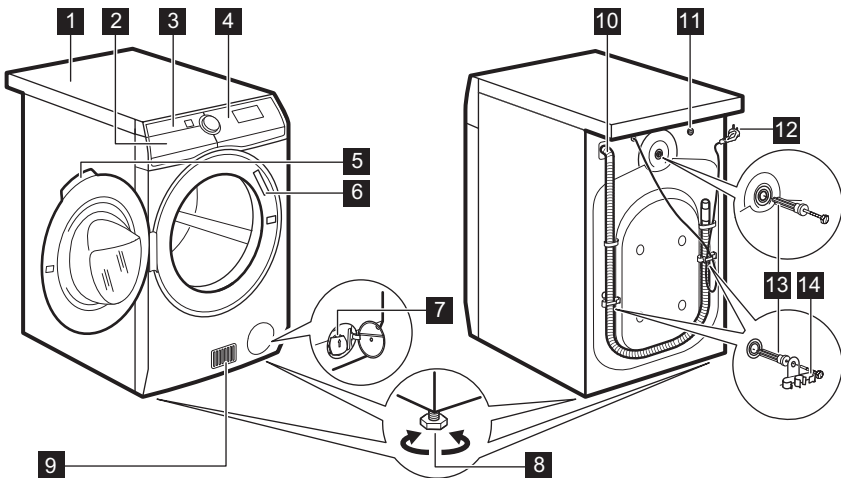

- 1 Bovenblad
- 2 Wasmiddellade
- 3 Luchtfilter(s)
- 4 Bedieningspaneel

- 5 Handgreep
- 6 Typeplaatje
- 7 Filter afvoerpomp

- 8** Voetjes voor het waterpas zetten van het apparaat
- 9** Luchtcirculatiesleuven
- 10** Waterafvoerslang
- 11** Waterinlaatklep

- 12** Netsnoer
- 13** Transportbouten
- 14** Slangensteunen

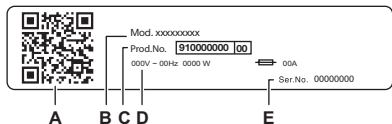

Het typeplaatje meldt:

- A. QR-code
- B. Modelnaam
- C. Productnummer
- D. Elektrische classificaties
- E. Serienummer

Scan de **QR-code** op het apparaat om uw product te registreren en er het maximale uit te halen.

- Toegang tot de details, documentatie en artikelen van je apparaat over het gebruik van de beste functies (Gebruikershandleiding is ook beschikbaar op aeg.com/manuals)
- Ontvang gebruiksadvis, informatie over probleemoplossing, service en reparatie (ook beschikbaar op aeg.com/support)
- Koop accessoires, verbruiksartikelen en originele reserveonderdelen voor je apparaat (ook verkrijgbaar op aeg.com/shop)

4. TECHNISCHE GEGEVENS

| | | |
|---|----------------------------------|-----------------------------|
| Afmetingen | Breedte / hoogte / totale diepte | 59.7 cm / 87.0 cm / 66.0 cm |
| Elektrische aansluiting | Spanning | 230 V |
| | Totaal vermogen | 2100 W |
| | Zekering | 10 A |
| | Frequentie | 50 Hz |
| Beschermingsniveau tegen binnendringen van vaste deeltjes en vocht door het beschermende deksel, behalve waar de laagspanningsapparatuur geen bescherming tegen vocht heeft | | IPX4 |
| Watertoevoer ¹⁾ | | Koud water |
| Watertoevoerdruk | Minimum | 0,5 bar (0,05 MPa) |
| | Maximum | 10 bar (1,0 MPa) |
| Omgevingstemperatuur | Minimum | 5 °C |
| | Maximum | 35 °C |
| Maximale waslading | Katoen | 10 kg |
| | Synthetisch | 4 kg |
| | Wol | 1.5 kg |
| Maximale drooglading | Katoen | 6 kg |
| | Synthetisch | 4 kg |
| | Wol | 1 kg |

Dit product bevat HFC - R134a/GWP1430 0,14 kg hermetisch afgesloten gefluoreerd gas.

1) Sluit de waterinlaatslang aan op een waterkraan met een 3/4" schroefdraad.

5. MONTAGE

⚠ WAARSCHUWING!

Raadpleeg de hoofdstukken Veiligheid.

5.1 Uitpakken

⚠ WAARSCHUWING!

Verwijder alle verpakking en de transportbouten voordat je het apparaat installeert.

⚠ WAARSCHUWING!

Aangezien je het apparaat op de achterkant neerzet, **moet je ongeveer 6 uur wachten voordat je het gebruikt**. Deze tijd is nodig om de compressor goed te laten werken.

⚠ WAARSCHUWING!

Gebruik de handschoenen.

1. Verwijder de externe folie. Gebruik indien nodig een mesje.

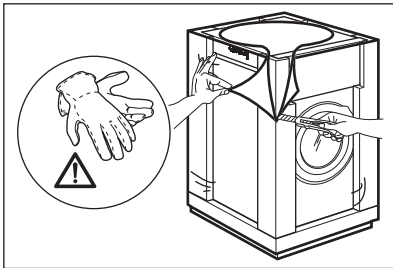

2. Verwijder de kartonnen bovenzijde en het andere verpakkingsmateriaal.

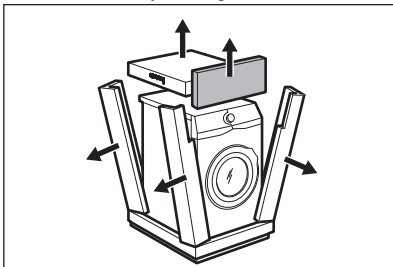

3. Verwijder de interne folie.

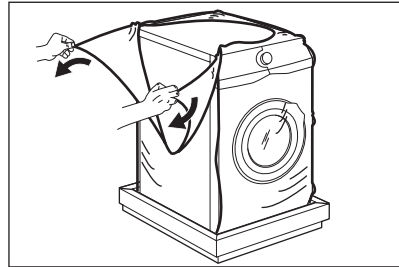

4. Open de klep en verwijder het onderdeel van de klepvergrendeling en alle voorwerpen van de trommel.

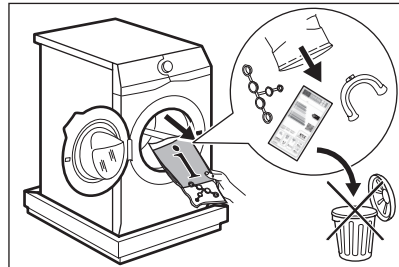

5. Zet het apparaat voorzichtig op zijn achterkant.
6. Plaats het voorste polystyreenverpakkingselement op de vloer onder het apparaat.



Zorg ervoor dat je de slangen niet beschadigt.

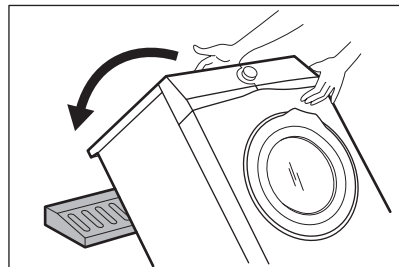

7. Verwijder de bescherming van de bodem.

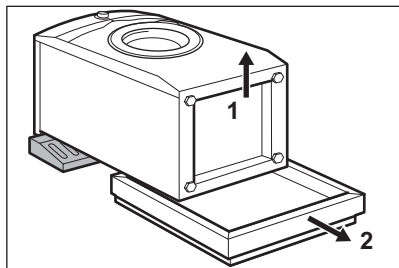

8. Zet het apparaat verticaal naar boven.

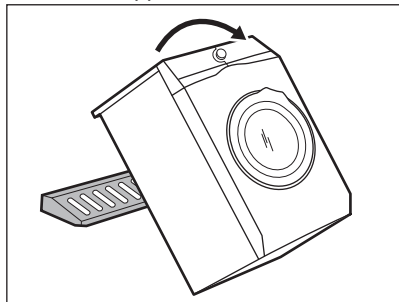

9. Verwijder de elektrische voedingskabel en de afvoerslang uit de slanghouders.



Je ziet mogelijk water dat uit de afvoerslang loopt. Dit komt doordat het apparaat in de fabriek met water is getest.

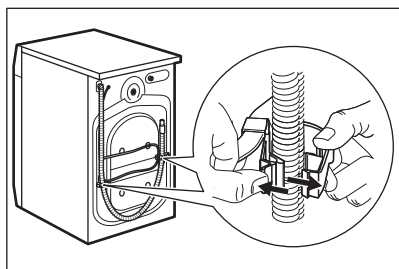

10. Verwijder de drie bouten met de moersleutel die bij het apparaat geleverd is.

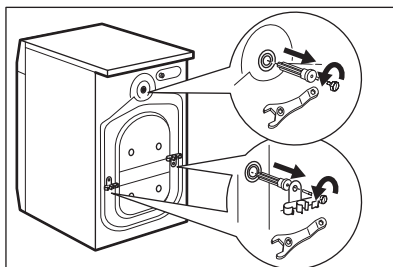

11. Trek de plastic afstandstukken naar buiten.

12. Plaats de plastic doppen, die je in de zak met de gebruiksaanwijzing aantreft, in de openingen.

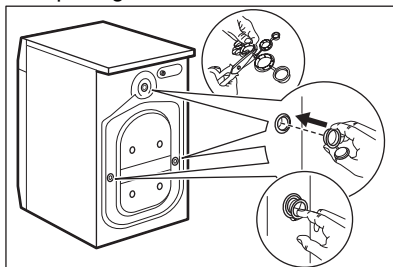

We adviseren om de verpakking en de transportbouten te bewaren voor mogelijke beweging van het apparaat.

5.2 Plaatsing onder een aanrecht

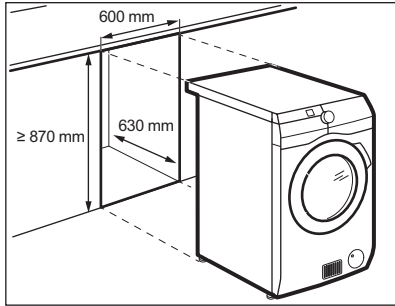

Het apparaat kan losstaand of onder het aanrecht in de keuken met correcte ruimte worden geïnstalleerd (zie de afbeelding).

⚠ LET OP!

Installeer het apparaat niet in een afgesloten ruimte!
Zorg dat er lucht langs de onderkant van het apparaat kan circuleren.

⚠ LET OP!

Om te zorgen voor een goede luchtcirculatie moeten er geen geluidbarrières worden bevestigd (indien van toepassing).

5.3 Plaatsing en waterpas zetten

1. Installeer het apparaat op een vlakke harde vloer.



Zorg ervoor dat de vloerbedekking de luchtcirculatie onder het apparaat niet stopt.
Zorg ervoor dat het apparaat geen muren of andere apparaten raakt.

2. Gebruik de stelvoetjes om het apparaat waterpas te zetten.



WAARSCHUWING!

Plaats geen karton, hout of vergelijkbare materialen onder de voeten van het apparaat om deze waterpas te stellen.

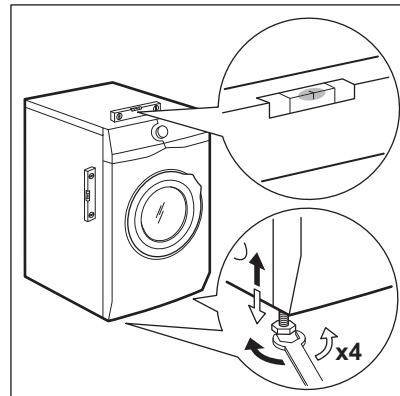

Het apparaat moet waterpas en stabiel staan.



Een juiste afstelling van het apparaat voorkomt trillingen en lawaai en het bewegen van het apparaat als deze in bedrijf is.



Wanneer het apparaat op een plint wordt geïnstalleerd, gebruikt u het accessoire dat wordt beschreven in het hoofdstuk 'Accessoires'. Lees de met de accessoires en het apparaat meegeleverde instructies zorgvuldig door.

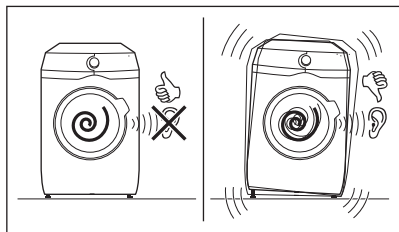

5.4 De toevoerslang

1. Sluit indien nodig de watertoevoerslang aan op de achterkant van het apparaat. Meestal is het in de fabriek al geïnstalleerd.

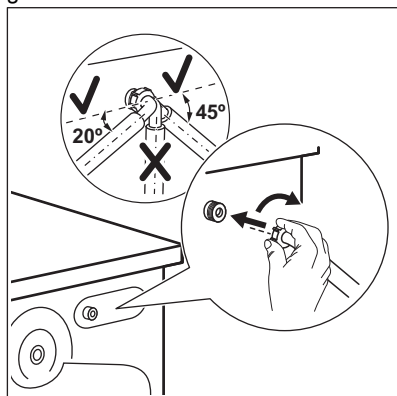

2. Plaats hem naar rechts of links afhankelijk van de positie van de kraan. Zorg ervoor dat de toevoerslang niet verticaal is geplaatst.
3. Maak, indien nodig, de ringmoer los om hem in de juiste stand te zetten
4. Sluit de watertoevoerslang aan op een koudwaterkraan met 3/4"-schroefdraad. Sommige modellen kunnen een toevoerslang met een waterstopapparaat bevatten. Het voorkomt lekken in de slang vanwege de natuurlijke veroudering. De sector in het venster toont deze fout A. Als dit gebeurt, sluit u de waterkraan en neemt u contact op met het erkende servicecentrum voor informatie over het vervangen van de slang.

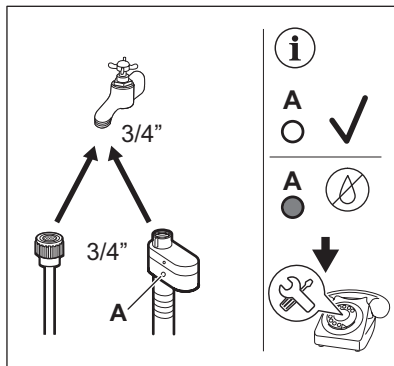

⚠ WAARSCHUWING!

Het toevoerwater mag niet warmer zijn dan 25 °C.

⚠ LET OP!

Zorg ervoor dat er geen lekken zijn vanuit de koppelingen.



Gebruik geen verlengslang als de toevoerslang te kort is. Neem contact op met het servicecentrum voor informatie over een vervangende toevoerslang.

5.5 Waterstop

De watertoevoerslang is voorzien van een waterstop. Dit toestel voorkomt lekkage in de slang door natuurlijke slijtage.

Het rode gedeelte in het venster «A» toont deze storing.

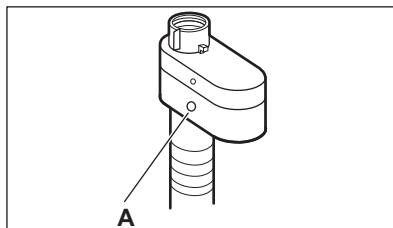

Als dit gebeurt, draait u de kraan dicht en neemt u contact op met de erkende klantenservice om de slang te laten vervangen.

5.6 Waterafvoer

De afvoerslang moet op een hoogte van niet minder dan 60 cm en niet meer dan 100 cm van de vloer worden geplaatst.



U kunt de afvoerslang verlengen tot maximaal 400 cm. Neem contact op met het erkende servicecentrum voor aanschaf van de andere afvoerslang en het verlengstuk.

Het is mogelijk om de afvoerslang op verschillende manieren aan te sluiten:

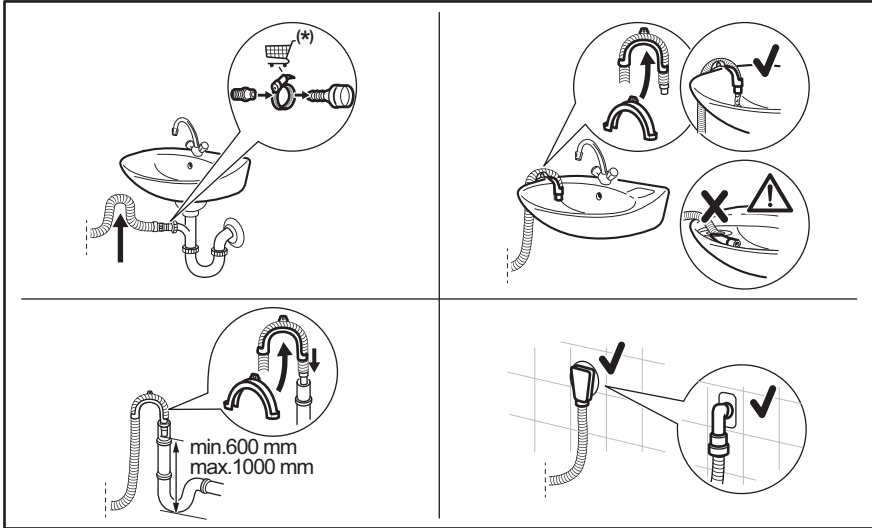

(*) Onderhevig aan wijziging zonder kennisgeving.

- Sluit de afvoerslang aan op de tapkraan en draai deze vast met een klem.
- Plaats de slang rechtstreeks op een ingebouwde afvoerleiding in de kamerwand en draai deze vast met een klem.
- Zonder de plastic slanggeleider, naar een gootsteentapkraan - Plaats de afvoerslang in de tapkraan en draai deze vast met een klem.
- Naar een standaardleiding met ventilatiegat - Steek de afvoerslang rechtstreeks in een afvoerleiding of standleiding.
- De afvoerslang kan in U-vorm worden gebogen en rond de plastic geleider worden geplaatst. Aan de rand van een gootsteen - Bevestig de geleider aan de waterkraan of aan de muur.



Zorg ervoor dat de afvoerslang een lus maakt om te voorkomen dat er deeltjes uit de gootsteen in het apparaat komen.



Zorg ervoor dat de plastic geleider niet kan bewegen wanneer het apparaat leegloopt en het uiteinde van de afvoerslang niet in het water is ondergedompeld. Er kan vuil water in het apparaat terecht komen.



Het uiteinde van de afvoerslang moet altijd geventileerd zijn, d.w.z. de binnendiameter van de afvoerleiding (min. 38 mm - min. 1,5") moet groter zijn dan de buitendiameter van de afvoerslang.

5.7 Elektrische aansluiting

Aan het einde van de installatie kunt u de stekker in het stopcontact steken.

Het typeplaatje en het hoofdstuk 'Technische gegevens' geven de benodigde elektrische waarden aan. Zorg ervoor dat ze compatibel zijn met de netvoeding.

Controleer of de elektrische installatie in uw woning geschikt is voor het maximale vereiste vermogen; houd hierbij rekening met andere apparaten die in gebruik zijn.

Sluit het apparaat aan op een geaard stopcontact.

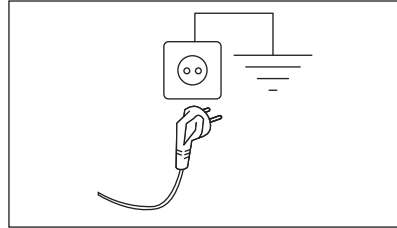

Het aansluitsnoer moet na de installatie van het apparaat toegankelijk zijn.

Neem voor alle elektrische werkzaamheden die nodig zijn om dit apparaat te installeren contact op met ons geautoriseerde servicecentrum.

De fabrikant kan niet aansprakelijk gesteld worden voor schade of letsel die voortkomt uit het niet opvolgen van bovengenoemde veiligheidsvoorschriften.

6. BEDIENINGSPANEEL

6.1 Beschrijving bedieningspaneel

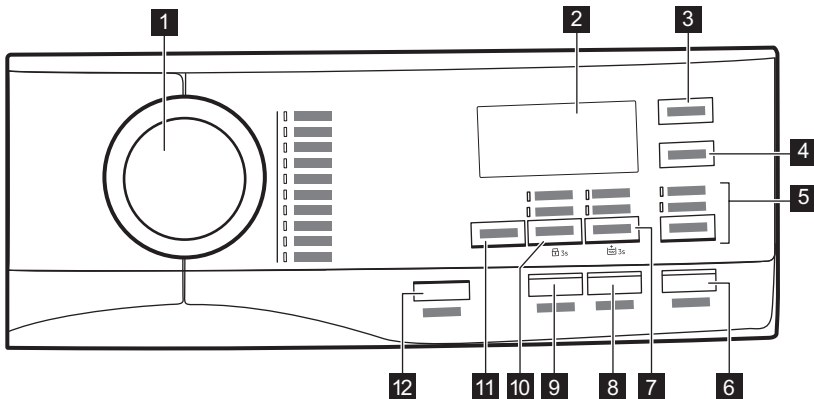









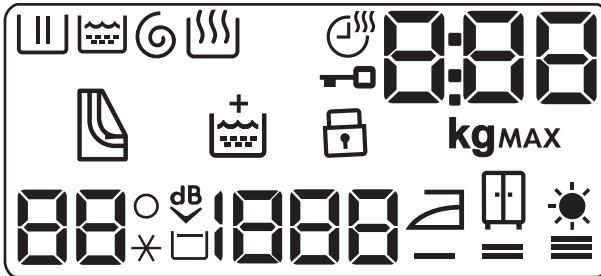



- 1** Programmakeuzeknop
- 2** Display
- 3** Droogtijd tiptoets (Droogtijd/Minuterie)
- 4** Droogniveautoets (Droogtegraad/Niveau séchage)
- 5** Aanraaktoets was- en droogmodus (MODUS/MODE)
 - Wassen/Lavage
 - Drogen/Séchage
- 6** Aanraaktoets Start/Pauze (Start/Pauze/ Départ/Pause)



- 7** Aanraaktoets antivleekbehandeling en voorwas (Opties/Options)
 - Vlekken/Taches
 - Voorwas/Prélavage
- 8** Aanraaktoets Start uitstellen (Startuitstel/ Départ Différé)
- 9** Aanraaktoets Tijd besparen (Tijd besparen/Rapide)

- 10** Kort centrifugeren tiptoets (Centrifugeren/ Essorage)
 - Pompen/Vidange
 - Centrifugeren/Essorage
- 11** Temperatuur tiptoets (Temp.)
- 12** Aan-/uittoets (Aan/Uit/Marche/Arrêt)

6.2 Display

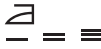

| | |
|--|--|
|  | Controlelampje wasgoedgewicht. |
| MAX | Controlelampje maximum wasgoedgewicht. |
|  | Droogtijdindicatielampje. |
|  | Controlelampje klep gesloten. |
|  | Het controlelampje kan aangeven: <ul style="list-style-type: none"> • Duur programma. • Uitsteltijd. • Einde cyclus. • Waarschuwingscode. |
|  | Indicatielampje van wasfase. |
|  | Indicatielampje spoelfase. |
|  | De permanente optie Extra spoelen: <ul style="list-style-type: none"> •  - een extra spoelbeurt. •  - twee extra spoelbeurten. |
|  | Controlelampje centrifugeer- en aftapfase. |
|  | Controlelampje stoomfase. |
|  | Controlelampje droogfase. |

| | |
|--|--|
|  | Controlelampje voor de reiniging van luchtfilters. |
|  | Controlelampje kinderbeveiliging. |
| *00 | Temperatuurindicator. |
| 1600 | Controlelampje toerental. |
|  | Controlelampje strijkdroog. |
|  | Controlelampje kastdroog. |
|  | Controlelampje extradroog. |

7. DRAAIKNOP EN KNOPPEN

7.1 Aan/Uit/Marche/Arrêt

Druk een paar seconden op deze toets en drukken kun je het apparaat in- of uitschakelen. Er klinken twee verschillende geluiden als het apparaat in- of uitgeschakeld wordt.

Omdat de stand-by-functie het apparaat automatisch uitschakelt om het energiegebruik in een aantal gevallen te beperken, moet u het apparaat wellicht weer inschakelen.

Raadpleeg de paragraaf over stand-by in het hoofdstuk 'Dagelijks gebruik' voor meer informatie.

7.2 Inleiding



Niet alle opties en functies zijn beschikbaar voor alle wasprogramma's. Controleer de verenigbaarheid van de opties en functies met de wasprogramma's in het 'Programmaoverzicht'. Een optie of functie kan een andere uitsluiten. In zo'n geval staat het apparaat niet toe dat u de onverenigbare opties of functies samen instelt. Zorg dat het scherm en de toetsen altijd schoon en droog zijn.

7.3 Temp.

Wanneer het gewenste programma is gekozen, stelt je machine automatisch een standaardtemperatuur voor.

Raak deze toets herhaaldelijk aan totdat de gewenste temperatuur op het display verschijnt.

Als het display de volgende aanduidingen ✖ en — weergeeft, verwarmt het apparaat het water niet.

7.4 Centrifugeren/Essorage

Als u een programma instelt, stelt het apparaat automatisch de maximaal toegestane centrifugeersnelheid in.

Raak deze toets herhaaldelijk aan om:

- **de centrifugeersnelheid te verminderen.**



Het display toont alleen de centrifugeersnelheden die voor het ingestelde programma beschikbaar zijn.

- **Stel de optie alleen pompen in (overslaan van de was-, spoel- en centrifugeerfasen):** Pompen/Vidange. Het apparaat voert alleen de pompfase van het gekozen wasprogramma uit. Het display toont de aanduiding -- (koud), en de aanduiding --- (niet centrifugeren) en de aanduiding .
- **Stel de optie alleen centrifugeren in (overslaan van de was-, spoelfasen):** Centrifugeren/Essorage.



Kies voordat je deze optie instelt een geschikt wasprogramma voor de kledingstukken. Het apparaat voert de meest geschikte centrifugeercyclus uit om je kleding te verzorgen (bijv. voor synthetische items, kies eerst het Synthetica/Synthétiques-wasprogramma en daarna de Centrifugeren/Essorage-optie).

Het apparaat voert alleen de centrifugeerfase van het gekozen wasprogramma uit.

Het display toont de aanduiding -- (koud), en de faseaanduiding en de centrifugeersnelheid.

7.5 Opties/Options

Druk meerdere malen op deze knop om een van de twee opties in te schakelen.

De overeenkomstige indicatie verschijnt op het display.

- **Vlekken/Taches**

Selecteer deze optie om een voorwasfase aan een programma toe te voegen om sterk vervuild wasgoed of wasgoed met vlekken met een vlekkenverwijderaar te behandelen.

Giet de vlekkenverwijderaar in compartiment . De vlekkenverwijderaar wordt in de juiste fase van het wasprogramma toegevoegd.



Deze optie is niet beschikbaar bij een temperatuur lager dan 40 °C.

- **Voorwas/Prélavage** . Gebruik deze functie om een voorwasfase op 30 °C toe te voegen voor de wasfase. Deze optie wordt aanbevolen voor zwaar vervuild wasgoed, met name als dit zand, stof, modder en andere vaste deeltjes bevat.



Deze opties kunnen de duur van het programma verlengen.



Deze twee opties kunnen niet samen worden ingesteld.

7.6 Startuitstel/Départ Différé

Met deze optie kun je het starten van een programma uitstellen naar een handiger tijdstip.

Tik herhaaldelijk op de toets om de gewenste uitsteltijd in te stellen. De tijd wordt met stappen van 30 minuten verhoogd tot 90' en van 2 tot maximaal 20 uur.

Na het starten van de cyclus met de toets Start/Pauze/Départ/Pause geeft het display de gekozen uitsteltijd weer en begint het apparaat met aftellen.

7.7 Tijd besparen/Rapide

Met deze optie kun je de programmaduur inkorten.

- Bij normaal of licht vervuild wasgoed wordt het aanbevolen het wasprogramma in te korten. Raak deze knop **eenmaal** aan om de tijdsduur te verminderen.

- Raak bij een kleinere lading deze knop **tweemaal** aan om een extra kort programma in te stellen.

Op het display wordt de programmaduur overeenkomstig aangepast.

Als deze knop wordt ingesteld, gaat het led boven de knop branden.



Deze optie kan ook worden gebruikt om de duur van het stoomprogramma te verkorten.

7.8 Droogtijd/Minuterie

Raak in het programma waar het selecteerbaar is deze toets aan om de tijd in te stellen die past bij de stoffen die Je moet drogen (zie tabel 'Tijddrogen'). Het display toont de ingestelde waarde.

Telkens als je op deze toets drukt, wordt de tijdswaarde met 5 minuten verlengd.



Je kunt niet alle tijdwaarden instellen voor verschillende soorten stoffen.

7.9 Droogtegraad/Niveau séchage

Druk op deze toets als je een van de 3 automatische droogheidsniveaus die worden voorgesteld door het toestel wilt instellen.

Op het display gaat de relevante droogindicator branden:



- **— = ≡ Strijkdroog**: wasgoed dat moet worden gestreken.



- **— = ≡ Kastdroog**: wasgoed dat moet worden weggeborgen.



- **— = ≡ Extra droog**: wasgoed dat volledig gedroogd moet worden.



Je kunt niet alle automatische niveaus voor alle stofsoorten instellen.

7.10 MODUS/MODE

Dankzij deze knop kan een cyclus het volgende uitvoeren:



- **Alleen wassen** : Het lampje Wassen/Lavage brandt.
- **Wassen en drogen** : lampjes Wassen/Lavage en Drogen/Séchage gaan branden.
- **Alleen drogen** : Het lampje Drogen/Séchage brandt.





7.11 Start/Pauze/Départ/Pause



Raak de toets Start/Pauze/Départ/Pause aan om het apparaat te starten, te pauzeren of het draaiende programma te onderbreken.

8. PROGRAMMA'S

8.1 Programmatafel

| Programma Standaardtempera- tuur Temperatuurbereik | Referentie centrifugeer- snelheid Bereik centri- fugeersnel- heid | Maximale lading | Programmabeschrijving |
|---|--|--------------------|---|
| Eco 40-60 (Alleen was- sen-modus) 40 °C ¹⁾ 2) | 1600 tpm 1600 tpm - 400 tpm | 10 kg | |
| | | | Wit katoen en bont katoen. Voor normaal, zwaar en licht bevuild wasgoed. |
| Eco 40-60 + Kastdroog- niveau (modus Wassen en drogen) 40 °C ³⁾ 2) | 1600 tpm 1600 tpm - 1000 tpm | 6 kg | |
| | | | |
| Eco 40-60 + Kastdroog- niveau (Alleen drogen- modus) | - | 6 kg | Wit katoen en kleurvast katoen. |
| Katoen/Coton 40°C 95°C - koud | 1600 tpm 1600 tpm - 400 tpm | 10 kg | Wit katoen en bont katoen. Voor normaal, zwaar en licht bevuild wasgoed. |
| Synthetica/Synthétiques 30 °C 60 °C - Koud | 1200 tpm 1200 tpm - 400 tpm | 4 kg | Synthetische of gemengde stoffen. Normaal vervuilde kledingstukken. |
| Non Stop 3h/3kg 30 °C 40 °C - 30 °C | 1200 tpm | 3 kg | Gemengde stoffen (katoenen en synthetische kledingstukken). Compleet programma om maximaal 3 kg wasgoed in een keer te wassen en te drogen. Het duurt maar 3 uur. Ook verschijnt de indicator  op het display. |
| Fijne was/Délicats 30 °C 40 °C - Koud | 1200 tpm 1200 tpm - 400 tpm | 2 kg | Fijne stoffen zoals acryl, viscose en gemengde stoffen hebben een milde wasbeurt nodig. Voor normaal en licht bevuild wasgoed. |
|  Zijje/Soie 30 °C | 1000 tpm 1000 tpm - 400 tpm | 0.5 kg | Met de machine en met de hand wasbare zijde en andere fijne stoffen . De trommelbewegingen zijn zo zacht dat het mogelijk is om zelfs zeer delicate kledingstukken te behandelen. Voer een volledige was- en droogcyclus uit om kreuken te verminderen. |

| Programma Standaardtemperatuur Temperatuurbereik | Referentie centrifugeer- snelheid Bereik centri- fugeersnel- heid | Maximale lading | Programmabeschrijving |
|---|--|--------------------|--|
|  Wol/Handwas/Laine/ Lavage à la main 40 °C 40 °C - Koud | 1200 tpm 1200 tpm - 400 tpm | 1.5 kg | Machinewasbestendige wol, handwasbestendige wol en andere stoffen met «handwas»-symbool⁴⁾. |
|  Outdoor 30 °C 40 °C - Koud | 1200 tpm 1200 tpm - 400 tpm | 2 kg | <div data-bbox="598 437 1028 587" style="border: 1px solid black; padding: 5px;"> <p> Gebruik geen wasverzachter en zorg ervoor dat er geen wasverzachter resten in de wasmiddeldoseerlade achter zijn gebleven.</p> </div> <p>Buitenkleding, technische kleding, sportkleding, waterbestendige en ademende jassen, jassen met een verwijderbare fleecelaag of binnenvoering.</p> <div data-bbox="598 699 1028 922" style="border: 1px solid black; padding: 5px;"> <p> Door een gecombineerd was- en droogprogramma te draaien, dient de droogfase ook als een hersteller van de waterafstootbaarheid. Zorg ervoor dat het verzorgingsetiket aangeeft dat het kledingstuk mag worden gedroogd in de wasdroger.</p> </div> |

| Programma Standaardtempera- tuur Temperatuurbereik | Referentie centrifugeer- snelheid Bereik centri- fugeersnel- heid | Maximale lading | Programmabeschrijving |
|--|--|--------------------|---|
|   Stoom/Vapeur | - | 1 kg | <p>Stoomprogramma's 5)</p> <p>Stoom kan worden gebruikt voor droge, gewassen of eenmaal gedragen wasgoed. Deze programma's kunnen kreukels en luchtjes verminderen en het wasgoed zachter maken.</p> <p>Gebruik geen wasmiddel. Verwijder, indien nodig, vlekken door te wassen of lokaal een vlekkenverwijderaar te gebruiken.</p> <p>Stoomprogramma's hebben geen hygiënische cyclus.</p> <p>Stel geen stoomprogramma in met dit soort artikelen:</p> <ul style="list-style-type: none"> • Kleding die bij een temperatuur lager dan 40°C gewassen moet worden. • Kleding waar op het wasvoorschrift niet staat of het geschikt is voor de droger. • Kledingstukken met label 'Alleen chemisch reinigen'. |

| Programma Standaardtempera- tuur Temperatuurbereik | Referentie centrifugeer- snelheid Bereik centri- fugeersnel- heid | Maximale lading | Programmabeschrijving |
|---|--|--------------------|---|
| Spoelen/Rinçage | 1600 tpm 1600 tpm - 400 tpm | 10 kg | Het wasgoed spoelen en centrifugeren. Alle stoffen , behalve wol en zeer delicate stoffen. Verlaag de centrifugeersnelheid afhankelijk van het type wasgoed. |

1) In overeenstemming met Verordening van de Commissie EU 2019/2023. Dit programma bij standaard temperatuur en centrifugeersnelheid, in wasmodus, met een nominale capaciteit van 10 kg, is in staat om normaal bevuild katoenen wasgoed dat wasbaar is verklaard bij 40°C of 60°C, samen in dezelfde cyclus te reinigen.







Voor de bereikte temperatuur in het wasgoed, de duur van het programma en andere gegevens wordt verwezen naar het hoofdstuk 'Verbruikswaarden'.
De meest efficiënte programma's op het gebied van energieverbruik zijn over het algemeen programma's die presteren bij lagere temperaturen en een langere duur.

- 2)** De temperatuur van dit programma is niet zichtbaar op het display en wordt automatisch ingesteld.
- 3) In overeenstemming met Verordening van de Commissie EU 2019/2023.** Dit programma bij standaardtemperatuur en centrifugeersnelheid, in was- en droogmodus, met nominaal vermogen van 6 kg en Kastdroog-niveau voert de was- en droogcyclus uit die geschikt is voor het reinigen van normaal bevuild katoenen wasgoed dat wasbaar is verklaard bij 40°C of 60°C, samen in dezelfde cyclus en, na de droogfase, kan het wasgoed onmiddellijk in een kast worden opgeslagen.
- 4)** Tijdens deze cyclus draait de trommel langzaam om te zorgen voor een zacht wasproces. Het kan lijken alsof de trommel niet draait of niet goed draait, maar dat is normaal voor dit programma.
- 5)** Als u een stoomprogramma instelt met gedroogde was, zal de was aan het eind van de cyclus vochtig aanvoelen. Het is beter om de artikelen ongeveer 10 minuten in de verse lucht te drogen om de vochtigheid te laten opdrogen. Zodra het programma is voltooid, haal het wasgoed zo snel mogelijk uit de trommel. Na een stoomcyclus kunt u de kledingstukken toch nog strijken, maar dan uiteraard met veel minder moeite.

Compatibiliteit van programmaopties

| Programma | | | | | | | | | | |
|--|-----------|--------------|--------------------------|-----------------|--------------------|------------|-----------------------------------|---------|--------------|-----------------|
| Opties | Eco 40-60 | Katoen/Coton | Synthetical/Synthétiques | Non Stop 3h/3kg | Fijne was/Délicats | Zijje/Soie | Wo/Handwas/Laine/Lavage à la main | Outdoor | Stoom/Vapeur | Spoelen/Rinçage |
| Centrifugeren/Esso- rage | ■ | ■ | ■ | ■ | ■ | ■ | ■ | ■ | | ■ |
| Pompen/Vidange | ■ | ■ | ■ | | ■ | | ■ | ■ | | |
| Centrifugeren/Esso- rage 1) | ■ | ■ | ■ | | ■ | | ■ | ■ | | |
|  Extra Spoelen/Rinça- ge Plus | ■ | ■ | ■ | ■ | ■ | | | ■ | | ■ |
| Voorwas/Prélavage | ■ | ■ | ■ | | | | | | | |
| Vlekken/Taches 2) | ■ | ■ | ■ | | | | | | | |
| Startuittel/Départ Différé | ■ | ■ | ■ | ■ | ■ | ■ | ■ | ■ | ■ | ■ |
| Tijd besparen/Rapide 3) | ■ | ■ | ■ | | ■ | | | | ■ | |
| Droogtijd/Minuterie | ■ | ■ | ■ | | ■ | ■ | ■ | ■ | | |

| Programma | Opties |
|-----------|---|
| | Eco 40-60 |
| | Katoen/Coton |
| | Synthetica/Synthétiques |
| | Non Stop 3h/3kg |
| | Fijne was/Délicats |
| |  Zije/Soie |
| |  Wol/Handwas/Laine/Lavage à la main |
| |  Outdoor |
| |  Stoom/Vapeur |
| | Spoelen/Rinçage |

Droogtegraad/Niveau séchage ■4) ■

- 1) Kies voordat je deze optie instelt een geschikt wasprogramma voor de kledingstukken. Het apparaat voert de meest geschikte centrifugeercyclus uit om je kleding te verzorgen (bijv. voor synthetische items, kies eerst het Synthetica/Synthétiques-wasprogramma en daarna de Centrifugeren/Essorage-optie).
- 2) Deze optie is niet beschikbaar bij een temperatuur lager dan 40°C.
- 3) Als u de kortste cyclusduur instelt, adviseren wij u de grootte van de lading te verminderen. Het is mogelijk om de volledige lading te gebruiken, maar het wasresultaat kan dan minder bevredigend zijn.
- 4) Strijkdroog is niet beschikbaar met dit programma.



8.2 Woolmark Premium Wool Care - Blauw



- De wolwascyclus van deze machine is getest en goedgekeurd door The Woolmark Company voor het wassen van

- wollen kleding met een wasetiket voor handwas, mits de kledingstukken worden gewassen volgens de instructies op het etiket in het kledingstuk en die van de fabrikant van deze wasmachine. M1230.
- De droogcyclus voor wol van deze machine is getest en goedgekeurd door de Woolmark Company. De cyclus is geschikt voor wollen kleding die volgens het etiket op de hand moet worden gewassen op voorwaarde dat de kleding op een door Woolmark aangeraden manier op de hand gewassen is en gedroogd wordt volgens de instructies van de fabrikant van deze wasmachine. M1399.

8.3 Aanbevolen instellingen voor droogtijd

| Droogtegraad | Soort stof | Lading (kg) | Centrifugeersnelheid (tpm) | Voorgestelde duur (min) |
|--|---|--|----------------------------|-------------------------|
|  — = ≡ Extra droog Voor kledingstukken van badstof. | Katoen en linnen (badjassen, badhanddoeken, enz.) | 6 | 1600 | 280 - 300 |
| | | 4 | 1600 | 170- 190 |
| | | 2 | 1600 | 120 - 130 |
|  — = ≡ Kastdroog Voor spullen die opgeruimd worden | Denim (jeans, bestendige kleding zoals denim werkkleding) | 4 | 1200 | 230 - 250 |
| | | 2 | 1200 | 140 - 160 |
| | Katoen en linnen (badjassen, badhanddoeken, enz.) | 6 | 1600 | 270 - 290 |
| | | 4 | 1600 | 160 - 180 |
| | | 2 | 1600 | 110 - 120 |
| | | Synthetische en gemengde stoffen. (truien, blouses, ondergoed, huishoudlinnen en beddengoed) | 4 | 1200 |
| 2 | 1200 | | 100 - 120 | |
| Fijne was (acryl, viscose en fijne gemengde stoffen) | 2 | 1200 | 140 - 160 | |
| | 1 | 1200 | 70 - 90 | |
| | Wol (wollen truien) | 1 | 1200 | 90 - 110 |
| Buitensportkleding (buitenkleiding, technische en sportkleding, waterproof en ademende jassen, jacks) | | 2 | 1200 | 140 - 160 |
| | 1 | 1200 | 90 - 110 | |
| Denim (denim kleding, jeans) | 4 | 1200 | 220 - 240 | |
| | 2 | 1200 | 130 - 150 | |
| Zijde/Soie (zijden kleding en zeer delicate artikelen) | 0.5 | 1000 | 60 - 80 | |
| | Jackets (één donsjack) | 2 | 1200 | 140 - 160 |
| 1 | | 1200 | 90 - 110 | |
| Sports (sportkleding van gemengde materialen) | 4 | 1200 | 120 - 140 | |
| | 2 | 1200 | 90 - 110 | |

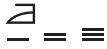
| Droogtegraad | Soort stof | Lading (kg) | Centrifugesnelheid (tpm) | Voorgestelde duur (min) |
|--|--|-------------|--------------------------|-------------------------|
|  Strijkdroog Geschikt voor kledingstukken die gestreken moeten worden. | Katoen en linnen (lakens, tafelkleden, overhemden, enz.) | 6 | 1600 | 160 - 180 |
| | | 4 | 1600 | 100 - 120 |
| | | 2 | 1600 | 50 - 60 |

9. VOOR HET EERSTE GEBRUIK



Tijdens de installatie of voordat u het apparaat voor het eerst gebruikt, kunt u wat water in het apparaat waarnemen. Dit is restwater dat in het apparaat is achtergebleven nadat in de fabriek een volledige functietest werd uitgevoerd om te garanderen dat het apparaat in perfect functionerende staat aan de klant wordt geleverd, en is geen reden voor ongerustheid.

1. Zorg ervoor dat alle transportbouten uit het apparaat zijn verwijderd.

2. Zorg ervoor dat er stroom aanwezig is en dat de waterkraan openstaat.
3. Giet 2 liter water in het vakje voor het hoofdwasmiddel dat wordt aangegeven met .

Deze handeling activeert het afvoersysteem.

4. Giet een kleine hoeveelheid wasmiddel in het vak dat wordt aangegeven met .
5. Stel het programma voor katoen in op de hoogste temperatuur zonder wasgoed in de trommel en start het programma. Dit verwijdert al het mogelijke vuil uit de trommel en de kuip.

10. INSTELLINGEN

10.1 Instellingen

| FUNCTIES | BELANGRIJKSTE COMBINATIE | BESCHRIJVING |
|------------|--------------------------|---|
| Kinderslot | Centrifugereren/Essorage | Met deze optie kun je voorkomen dat kinderen met het bedieningspaneel spelen. Raak toetscombinaties aan totdat het indicatielampje  op het display aan/uit gaat. |

| FUNCTIES | BELANGRIJKSTE COMBINATIE | BESCHRIJVING |
|----------------------------|--|---|
| Geluidssignalen | Opties/Options-Startuitstel/Départ Différé | Met deze optie kunt u de geluidssignalen in- of uitschakelen. Raak toetscombinaties ongeveer 6 seconden tegelijkertijd aan. Wanneer je de geluidssignalen uitschakelt, blijven deze werken wanneer het apparaat een storing heeft. |
| Extra Spoelen/Rinçage Plus | Opties/Options | Met deze optie kunt iedere keer u een nieuw programma instelt een of twee extra spoelbeurten laten draaien. Raak toetscombinaties ongeveer 3 seconden aan: <ol style="list-style-type: none"> 1. eenmaal om een extra spoelbeurt toe te voegen. 2. tweemaal om extra spoelbeurten toe te voegen. 3. driemaal om extra spoelbeurten te verwijderen |

11. DAGELIJKS GEBRUIK

WAARSCHUWING!

Raadpleeg de hoofdstukken Veiligheid.

11.1 Het apparaat inschakelen

1. Steek de stekker in het stopcontact.
2. Open de waterkraan.
3. Druk een paar seconden op de knop Aan/Uit/Marche/Arrêt om het apparaat in te schakelen. Het lampje van de knop Start/Pauze/Départ/Pause begint te knipperen.

De programmakeuzeknop staat automatisch ingesteld op het katoenprogramma en alleen het indicatielampje Wassen/Lavage is aan dat zich boven de MODUS/MODE-knop bevindt.

Het display toont de maximale lading (enkele seconden), de standaardtemperatuur, de standaardcentrifugeersnelheid en de aanduidingen van de fasen waaruit het programma bestaat en de programmaduur.

11.2 Wasmiddel en aanvullende middelen vullen

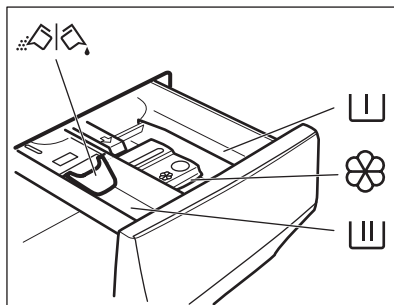

Vakje voor het voorwasmiddel, weekprogramma of de vlekkenverwijderaar.



Vakje voor de wasfase.



Vakje voor vloeibare toevoegingen.

MAX

Maximaal niveau voor vloeibare toevoegingen.



Klep voor waspoeder of vloeibaar wasmiddel.



Volg altijd de instructies op die u op de verpakking van het wasmiddel aantreft. We raden u wel aan het maximaal aangegeven niveau niet te overschrijden (**MAX**). Deze hoeveelheid zal u echter de beste wasresultaten geven.



Verwijder na de wascyclus indien vereist achtergebleven wasmiddel uit het wasmiddelvakje.

11.3 De stand van de klep controleren

1. Trek de wasmiddeldispenserlade zo ver mogelijk naar buiten.
2. Druk de hendel omlaag om de dispenser te verwijderen.
3. Draai de klep omhoog om waspoeder te gebruiken.
4. Draai de klep omlaag om vloeibaar wasmiddel te gebruiken.



Met de klep in de stand OMLAAG:

- Gebruik geen geleichtige of dikvloeibare wasmiddelen.
 - Giet niet meer vloeibaar wasmiddel in het vakje dan de limiet op de klep.
 - Stel de voorwasfase niet in.
 - Stel de uitgestelde start niet in.
5. Doseer het wasmiddel en de wasverzachter.
 6. Sluit de wasmiddeldispenserlade zorgvuldig.

Zorg ervoor dat de klep geen verstopping veroorzaakt wanneer u de lade sluit.

11.4 Aanvullende informatie over dagelijks gebruik

De ProSense System ladingdetectie

Na het aanraken van de Start/Pauze/Départ/Pause-knop start de ProSense de detectie van de wasgoedlading om perfecte

wasresultaten te bereiken in de minimaal mogelijke tijd. Na circa 15 minuten toont het display de nieuwe programmaduur, die kan toenemen of afnemen.



De ProSense-detectie wordt alleen uitgevoerd met volledige wasprogramma's en is bij sommige programma's niet beschikbaar.

Een programma starten

Raak de Start/Pauze/Départ/Pause-toets aan om het programma te starten. Het bijbehorende indicatielampje stopt met knipperen en blijft aan. Het programma start, de deur wordt vergrendeld. De display toont het indicatielampje .

Een programma starten met uitgestelde start

1. Druk herhaaldelijk op de toets Startuitstel/ Départ Différé totdat het display de gewenste uitsteltijd weergeeft.
2. Druk op de Start/Pauze/Départ/Pause-knop. De deur van het apparaat wordt vergrendeld en het aftellen voor de uitgestelde start begint. Nadat het aftelproces voltooid is, wordt het programma automatisch gestart.

Een programma onderbreken en de opties wijzigen

1. U kunt als er een programma bezig is maar een paar opties wijzigen. Druk op de toets Start/Pauze/Départ/Pause .
2. Wijzig de opties. De weergegeven informatie in het display wijzigt overeenkomstig.
3. Druk nogmaals op de Start/Pauze/Départ/Pause -knop. Het wasprogramma gaat verder.

Een actief programma stoppen

Druk op de toets Aan/Uit/Marche/Arrêt om het programma te annuleren en om het apparaat uit te schakelen. Druk opnieuw om het apparaat in te schakelen.

De deur openen - kledingstukken toevoegen

1. Druk op de toets Start/Pauze/Départ/Pause . Het indicatielampje gaat uit.

2. Open de deur van het apparaat. Indien nodig kunt u items toevoegen of uitnemen.
3. Sluit de deur en druk op de Start/Pauze/ Départ/Pause knop. Het programma of het startuitlet gaat verder.

Water afvoeren na het einde van de cyclus

Indien u een programma of een optie hebt gekozen die het water van de laatste spoelbeurt niet wegpompt, moet u het laten afvoeren:

1. Raak indien nodig de Centrifugeren/ Essorage -knop aan om het centrifugeertoerental dat door het apparaat wordt voorgesteld te verlagen.
2. Druk op de toets Start/Pauze/Départ/ Pause .

3. Als het programma is voltooid, gaat het symbool deur vergrendeld  uit en kunt u de deur openen.
4. Druk op de knop Aan/Uit/Marche/Arrêt om het apparaat uit te zetten.

Stand-by-functie

De stand-by-functie schakelt het apparaat automatisch uit om stroom te besparen.



Als je een programma of optie instelt die eindigt met water in de trommel, wordt het apparaat **niet gedeactiveerd** door de stand-by-functie om je eraan te herinneren dat je het water weg moet pompen.

12. DAGELIJKS GEBRUIK - ALLEEN WASSEN EN DROGEN



WAARSCHUWING!

Raadpleeg de hoofdstukken Veiligheid.



Dit apparaat is een automatische wasdroogcombinatie.



Zorg er bij het drogen van een grote hoeveelheid wasgoed voor dat het wasgoed zelf niet wordt opgerold en gelijkmatig in de trommel wordt verdeeld om goede droogprestaties te bereiken.

12.1 Alleen wassen en drogen

Vorbereiding op drogen

1. Druk opnieuw op de Aan/Uit/Marche/ Arrêt-toets om het apparaat aan te zetten.



In het geval van een programma waarin alleen wordt gedroogd, toont de display de maximale lading niet en is de schatting ProSense uitgeschakeld.

2. Doe de was in de wasmachine en draai de programmakeuzeknop naar het programma dat geschikt is voor het drogen van de items.
3. Tik eenmaal op de MODUS/MODE-knop om een was- en droogprogramma in te stellen; tik tweemaal om wassen uit te sluiten en alleen te drogen.

Automatisch non-stopprogramma

Het apparaat is uitgerust met het Non Stop 3h/3kg-programma, een automatisch was-en-droog-programma waarbij het instellen van de Drogen/Séchage-modus niet nodig is.

Om dit programma te laten draaien:

1. Houd de toets Aan/Uit/Marche/Arrêt enkele seconden ingedrukt om het apparaat in te schakelen.
2. Stel het Non Stop 3h/3kg-programma in met behulp van de programmakeuzeknop.
3. Raak de toets Start/Pauze/Départ/Pause aan om het programma te starten.

Niet-automatische was&droogprogramma's

In sommige wasprogramma's kunt u de Wassen/Lavage- en Drogen/Séchage-modus combineren om een volledig was&droogprogramma uit te voeren. Houd de Aan/Uit/ Marche/Arrêt-toets enkele seconden ingedrukt om het apparaat in te schakelen. Draai de programmakeuzeknop naar het gewenste wasprogramma, stel de gewenste opties in, indien beschikbaar, en wijzig de centrifugeersnelheid of temperatuur indien nodig. Druk eenmaal op de toets MODUS/MODE om ook de droogfunctie in te schakelen. De indicatielampjes Wassen/Lavage en Drogen/Séchage gaan branden. Open de deur en laad het wasgoed. Raak de Start/Pauze/Départ/Pause-toets aan om het programma te starten.









Zorg er bij het drogen van een grote lading wasgoed voor dat de kledingstukken niet opgerold zitten en gelijkmatig verdeeld zijn in de trommel.



Aan het begin van de droogcyclus (3 à 5 minuten) hoort u mogelijk een iets harder geluid. Dit komt door de compressor en is normaal voor apparaten die worden aangedreven door een compressor zoals koelkasten, vriezers, enz.

Wassen en drogen - automatische niveaus

1. Tik herhaaldelijk op de Droogtegraad/ Niveau séchage-knop totdat de display de gewenste droogte weergeeft.
 - a.  =  =  **Strijkdroog:** voor katoenen artikelen;
 - b.  =  =  **Kastdroog:** voor katoenen en synthetische artikelen;



- c.  =  =  **Extra droog:** voor katoenen artikelen.

De tijd op het display is de duur van beide cycli wassen en drogen of alleen drogen als er geen wascyclus is.



Voor een goede droging met verbruik van minder energie in een kortere tijd laat de machine u niet toe een lage centrifugeersnelheid in te stellen voor de te wassen en drogen items.

2. Raak de Start/Pauze/Départ/Pause -knop aan om het programma te starten. De ProSense-schatting gaat van start.

Wassen en/of tijdgestuurd drogen

1. Tik herhaaldelijk op knop Droogtijd/Minuterie om de gewenste tijdwaarde in te stellen.
De minimale droogtijd is 10 minuten. Telkens als u deze toets aantikt, wordt de droogtijd met 5 minuten verlengd.
2. Druk op de Start/Pauze/Départ/Pause om het programma te starten. De ProSense-schatting gaat van start.

Einde van het droogprogramma

Aan het einde van het droogprogramma stopt het apparaat automatisch. Het lampje van de Start/Pauze/Départ/Pause -knop gaat uit. De deur vergrendeld  gaat uit.

Druk een paar seconden op de knop Aan/Uit/ Marche/Arrêt om het apparaat uit te schakelen.



Een paar minuten na afloop van het programma schakelt de energiebesparende functie het apparaat automatisch uit. Vergeet niet om de trommel, de afdichting en de binnenkant van de deur met een natte doek te reinigen.



Het lampje  verschijnt op het display om u eraan te herinneren het luchtfilter te reinigen (raadpleeg 'Luchtfilters reinigen' in het hoofdstuk 'Onderhoud en reiniging').

13. PLUIS IN DE STOFFEN

Tijdens de was- en/of droogfase geven bepaalde soorten stoffen (spons, wol, sweaterstof) pluisjes af.

De vrijgekomen pluisjes kunnen tijdens de volgende cyclus aan de stoffen blijven kleven.

Dit ongemak is nog groter bij technische stoffen.

Om het pluisjes in uw wasgoed te voorkomen:

- Was geen donkere stoffen na het wassen en drogen van lichtgekleurde stoffen (handdoeken, wol en sweaterstof) en vice versa.
- Laat dit soort stoffen in de open lucht drogen wanneer ze voor het eerst zijn gewassen.
- Reinig het afvoerfilter.
- Na de droogfase reinigt u de lege trommel, de pakking en de deur met een natte doek.

Ga als volgt te werk om pluisjes uit de trommel te verwijderen:

- Maak de trommel leeg.
- Reinig de trommel, de pakking en de deur met een natte doek.
- Stel het spoelprogramma in.
- Druk tegelijkertijd op de Centrifugeren/ Essorage en de Tijd besparen/Rapide toets, totdat het display **CLE** weergeeft, om de reinigingsfunctie te activeren.
- Raak de Druk op de toets Start/Pauze/ Départ/Pause om het programma te starten.



Voer het **CLE**-programma regelmatig uit als het apparaat vaak wordt gebruikt.

14. ONDERHOUD EN REINIGING



WAARSCHUWING!

Raadpleeg de hoofdstukken Veiligheid.

14.1 Schema periodieke reiniging

Periodiek reinigen helpt de levensduur van je apparaat te verlengen.

Houd na elke cyclus de deur en het wasmiddeldoseerbakje een beetje open om luchtcirculatie te krijgen en de vochtigheid in het apparaat te drogen.

Als het apparaat lange tijd niet wordt gebruikt: sluit de waterkraan en trek de stekker uit het stopcontact.

Indicatief schema voor periodiek reinigen:

| | |
|---------------------------------|-----------------------------------|
| Ontkalken | Twee keer per jaar |
| Onderhoudswas | Eenmaal ter maand |
| Deurafdichting reinigen | Iedere twee maanden |
| Trommel reinigen | Iedere twee maanden |
| Pluis in de trommel verwijderen | Twee keer per maand ¹⁾ |
| Wasmiddeldoseerbakje reinigen | Iedere twee maanden |
| Primaire luchtfilter | Na elke cyclus |

| | |
|---|--|
| Secundaire luchtfilter | Wanneer het controle-lampje  knippert |
| De filter van de afvoer-pomp reinigen | Twee keer per jaar |
| De filter van de toevoerslang en de klepfilter reinigen | Twee keer per jaar |

1) Raadpleeg het hoofdstuk "Pluis in de stoffen".

14.2 Vreemde voorwerpen verwijderen



Zorg ervoor dat de zakken leeg zijn en dat alle losse elementen zijn vastgebonden voordat u uw wascyclus uitvoert.

Verwijder alle vreemde voorwerpen (zoals metalen clip, knoppen, munten, enz.) die u kunt vinden in de deurafdichting, de filters en de trommel. Raadpleeg de paragrafen 'Deurafdichting met dubbele lip', 'De trommel reinigen', 'De afvoerpomp reinigen' en 'De filter van de toevoerslang en de klepfilter reinigen'. Neem indien nodig contact op met het erkende servicecentrum.

14.3 Buitenkant reinigen

Het apparaat alleen schoonmaken met milde zeep en warm water. Maak alle oppervlakken volledig droog.

Gebruik geen schuursponsjes of krassend materiaal.



LET OP!

Gebruik geen alcohol, oplosmiddelen of chemische producten.



LET OP!

Reinig de metalen oppervlakken niet met een reinigingsmiddel op chloorbasis.

14.4 Ontkalken



Als het water in uw omgeving hard of medium hard is, raden we u aan om een waterontharder voor wasmachines te gebruiken (zo af en toe ontkalken).

Controleer de trommel regelmatig op kalkaanslag.



Volg altijd de instructies die je op de verpakking van het product vindt.

14.5 Onderhoudswas

Bij herhaaldelijke en voortdurend gebruik van programma's bij lage temperaturen kunnen er wasmiddelresten en pluizen achterblijven en kan er bacteriëngroei in de trommel en de kuip ontstaan.

Draai om deze resten te verwijderen en de binnenkant van het apparaat hygiënisch te reinigen regelmatig een onderhoudswasbeurt (minstens eenmaal per maand).

Draai een katoenprogramma op de hoogste temperatuur met een geringe hoeveelheid waspoeder of draai, indien beschikbaar het programma Machine Clean.

14.6 Deurrubber

Dit apparaat is ontworpen met een **zelfreinigend afvoersysteem**, waardoor lichte pluusvezels die van de kleding vallen met het water kunnen worden afgevoerd. Controleer het deurrubber regelmatig en reinig het indien nodig zoals beschreven in het volgende diagram. Munten, knoppen en andere kleine voorwerpen kunnen aan het einde van de cyclus worden teruggevonden.

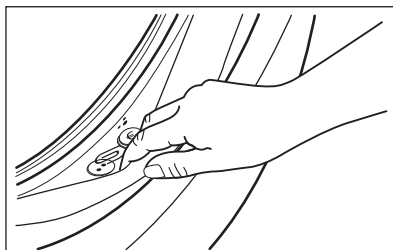

Maak schoon indien nodig met een ammoniakmiddel zonder het oppervlak van de afdichting te bekrassen.



Volg altijd de instructies die je op de verpakking van het product vindt.

14.7 De trommel reinigen

Controleer de trommel regelmatig om ongewenste aanslag te voorkomen. Reinig de trommel met speciale producten voor roestvrij staal.



Volg altijd de instructies die u op de verpakking van het product vindt. Maak de trommel niet schoon met zure ontkalkingsmiddelen of met schuurmiddelen die chloor, ijzer of staal bevatten.

Voor een grondige reiniging:

1. Reinig de trommel met speciale producten voor roestvrij staal.
2. Draai een kort katoenprogramma op een hoge temperatuur met een lege trommel en een kleine hoeveelheid waspoeder of, indien beschikbaar, gebruikt u het Machine Clean programma.

14.8 Het wasmiddeldoseerbakje reinigen

Om mogelijke afzetting van opgedroogd wasmiddel of geklonterde wasverzachter en/of schimmelvorming in de wasmiddellade te voorkomen dient u af en toe de volgende reinigingsprocedure uit te voeren:

1. Open de lade. Duw de pal zoals aangegeven in de afbeelding naar beneden en trek de lade uit.

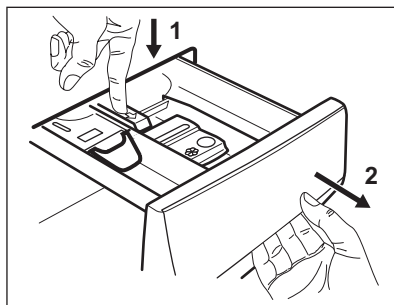

2. Verwijder het bovenste deel van het additievencompartiment om reiniging te vergemakkelijken. Zorg ervoor dat achtergebleven wasmiddel volledig is verwijderd uit het bovenste en onderste gedeelte van de holte. Gebruik een klein borsteltje om de holte te reinigen.

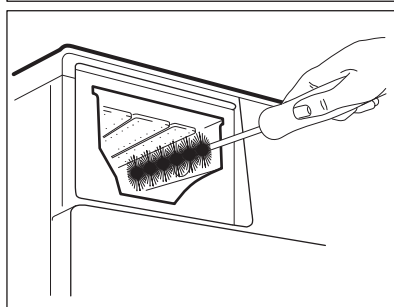
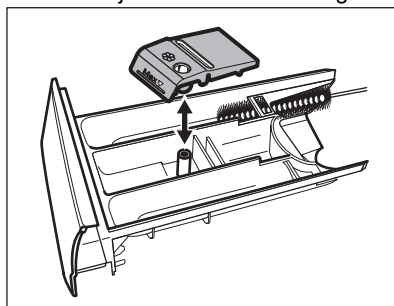

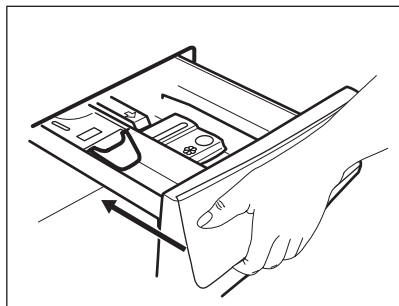

3. Spoel de wasmiddellade uit onder stromend warm water om eventuele sporen van opgehoopt wasmiddel te verwijderen. Plaats het bovenste gedeelte na reiniging terug op zijn plek.
4. Plaats de wasmiddellade in de geleiders en sluit de lade. Draai het spoelprogramma zonder kleding in de trommel.



14.9 De luchtfilters reinigen

De luchtfilters verzamelen de pluizen. De pluizen ontstaan normaal gesproken wanneer de kleding in een was-droogcombinatie wordt gedroogd.

- Aan het einde van elke droogcyclus zal het lampje  in de display branden om u te laten weten dat de **hoofdluchtfilter** gereinigd moet worden (zie afbeeldingen van 1 tot 5). Het geluidssignaal werkt.
- Af en toe knippert het lampje  om u eraan te herinneren dat beide luchtfilters moeten worden gereinigd: de **hoofdluchtfilter** en de **secundaire luchtfilter** (voor de secundaire filter, zie afbeeldingen van 6 tot 8). Het geluidssignaal werkt.

Reinig de luchtfilters regelmatig om de beste droogprestaties te verkrijgen. Verstopte filters maken cycli langer en verhogen het energieverbruik.

WAARSCHUWING!

Gebruik geen water om de filters te reinigen om te voorkomen dat plastic vezels in de wateromgeving stromen. Gooi de pluiz in een vuilnisbak.

1. Druk op de haak om de hoofdluchtfilter te openen.

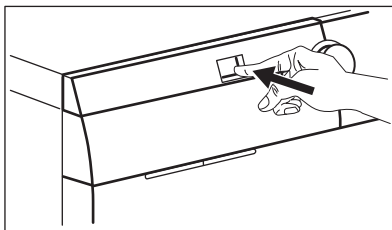

2. Trek de hoofdluchtfilter eruit.

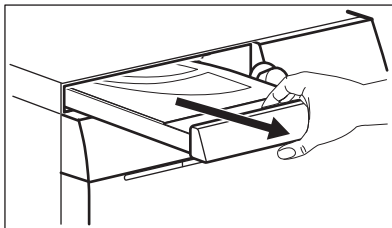

3. Open het deksel van de hoofdluchtfilter door het naar boven te trekken.

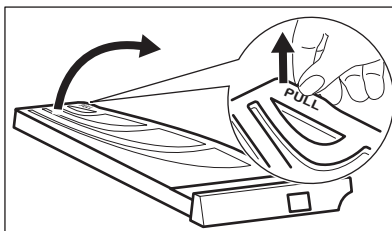

4. Reinig de hoofdluchtfilter met uw hand en indien nodig met een stofzuiger. Gooi de pluiz in een vuilnisbak.

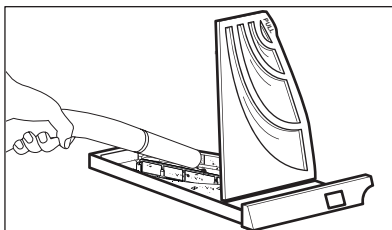
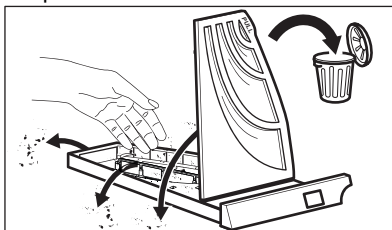

5. Sluit het deksel van de hoofdluchtfilter.

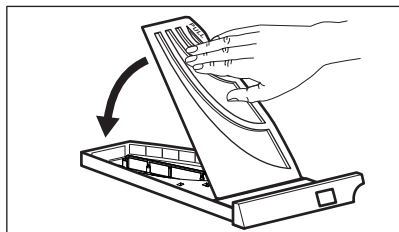

6. Trek de secundaire filter eruit.

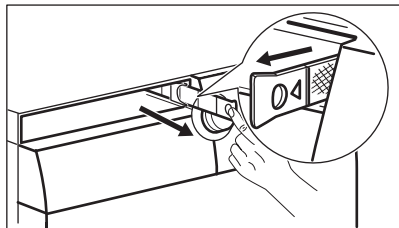

7. Reinig de secundaire luchtfilter met uw hand en indien nodig met een stofzuiger. Gooi de pluis in een vuilnisbak.

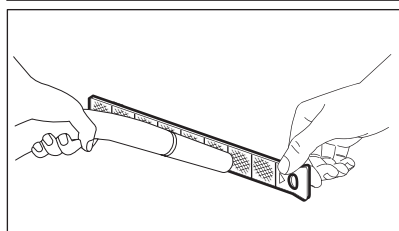
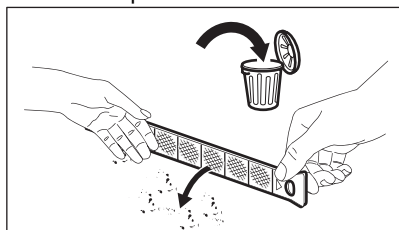

8. Plaats de secundaire luchtfilter terug.

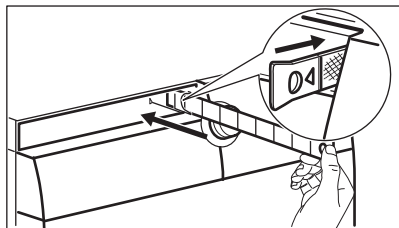

9. Plaats de hoofdlichtfilter terug en sluit die stevig.

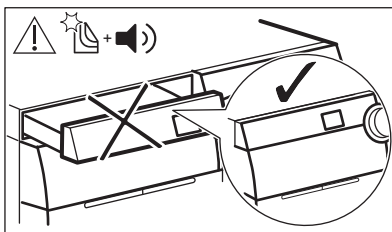
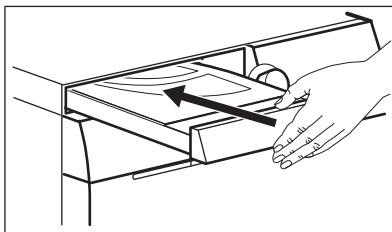

⚠ WAARSCHUWING!

De opening van de hoofdlichtfilter mag niet worden geblokkeerd door een voorwerp.



Als je het wasgoed alleen met je wasdroogcombinatie wast, is het normaal dat je wat vocht in het primaire luchtfilter aantreft.

14.10 De afvoerpomp reinigen

⚠ WAARSCHUWING!

Haal de stekker uit het stopcontact.



Controleer het filter van de afvoerpomp regelmatig en houd het schoon.

Reinig de afvoerpomp als:

- de machine geen water wegpompt,
- de trommel niet ronddraait,
- het apparaat een ongebruikelijk geluid maakt door de blokkering van de afvoerpomp.
- Op het display verschijnt de alarmcode

E20.

⚠ WAARSCHUWING!

- Verwijder het filter niet als het apparaat in werking is.
- Reinig de pomp niet zolang het water in de machine heet is. Wacht tot het water is afgekoeld

⚠ WAARSCHUWING!

Reinig de afvoerfilter iedere keer u het speciale programma **CLE** uitvoert voor de verwijdering van pluizen.

Voor reiniging van de pomp ga je als volgt te werk:

1. Open het pompdekseL.

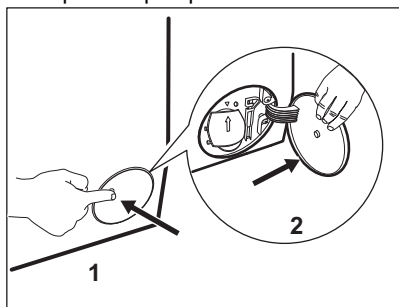

2. Plaats een geschikte bak onder de afvoerpompopening om het afgepompte water op te vangen.
3. Open de afvoerklep naar beneden. Houd altijd een oude doek bij de hand om het eventueel gemorste water te kunnen opvegen als je het filter verwijdert.

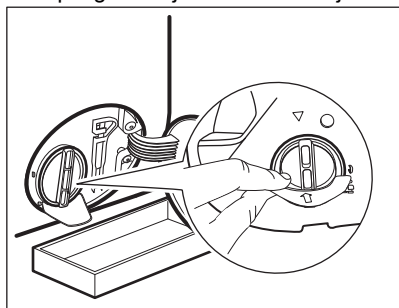

4. Draai het filter 180 graden naar links om het te openen, zonder verwijdering. Laat het water wegstromen.

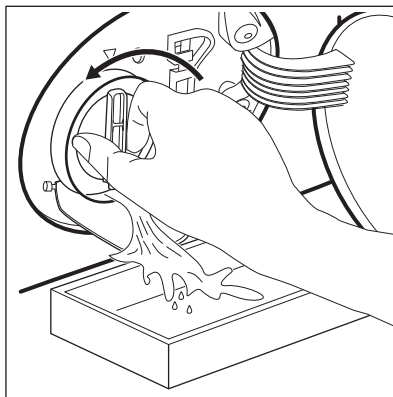

5. Als de bak vol is met water, draait u het filter terug en leegt u de bak.
6. Herhaal stappen 4 en 5 totdat er geen water meer uitloopt.
7. Draai het filter naar links om het te verwijderen.

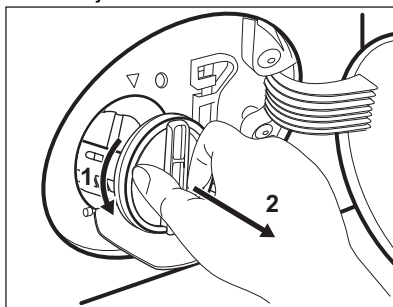

8. Verwijder indien noodzakelijk pluizen en andere voorwerpen uit de filterholte.
9. Controleer of de pompwaaier onbelemmerd kan ronddraaien. Als deze niet roteert, neem dan contact op met onze servicedienst.

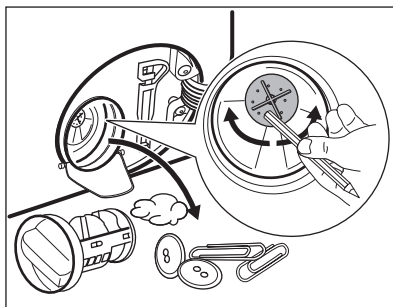

10. Reinig het filter onder de waterkraan.

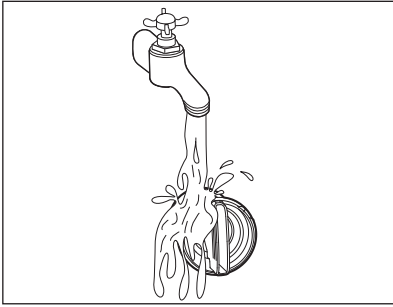

11. Zet het filter terug in de speciaal geleidingen door hem met de klok mee te draaien. Zorg ervoor dat u het filter goed vastdraait om lekkage te voorkomen.

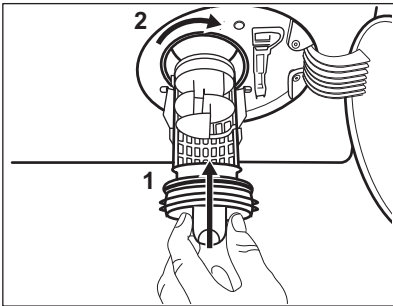

14.11 Het filter van de toevoerslang en het klepfilter reinigen

Het kan nodig zijn filters te reinigen als:

- Het apparaat wordt niet gevuld met water.
- Het apparaat heeft veel tijd nodig om op te vullen met water.
- Het lampje van de toets Start/Pauze/Départ/Pause knippert en de display het bijbehorende alarm toont. Raadpleeg het hoofdstuk "Probleemoplossing".

De watertoevoerfilters schoonmaken:

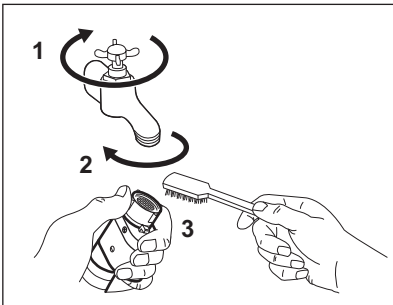

12. Sluit het pompdeksel.

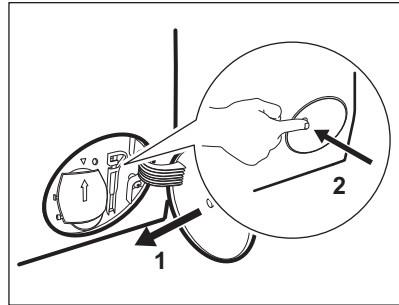

Als u het water afvoert met de noodafvoerprocedure, moet u het afvoersysteem opnieuw activeren:

- Giet 2 liter water in het vakje voor het hoofdwasmiddel van de wasmiddellade.
- Start het programma om het water af te voeren.

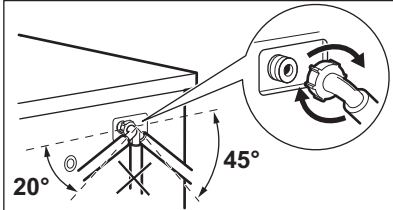
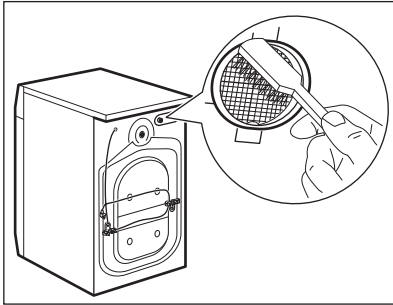
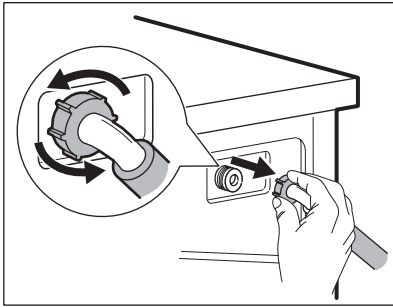

- Verwijder de toevoerslang achter de machine.
- Reinig het filter in de klep met een harde borstel of een handdoek.
- Installeer de watertoevoerslang opnieuw. Zorg ervoor dat de koppelingen stevig vast zitten om lekkage te voorkomen.
- Draai de waterkraan open.

14.12 Noodafvoer

Als het apparaat het water niet kan wegpompen, voert u dezelfde procedure uit zoals beschreven in de paragraaf 'Reinigen van de afvoerpomp'. Maak de pomp zo nodig schoon.

Als u het water met de noodafvoerprocedure afvoert, dient u het afvoersysteem opnieuw te activeren:

1. Giet 2 liter water in het vakje voor het hoofdwasmiddel van de wasmiddeldoseerbakje.
2. Start het programma om het water weg te pompen.

14.13 Voorzorgsmaatregelen bij vorst

Als het apparaat is geïnstalleerd op een plek waar de temperatuur 0°C of daaronder kan bereiken, dan dient u het resterende water uit de afvoerslang en de afvoerpomp te verwijderen.

1. Trek de stekker uit het stopcontact.
2. Draai de waterkraan dicht.
3. Plaats de twee uiteinden van de toevoerslang in een bak en laat het water uit de slang stromen.
4. Leeg de afvoerpomp. Raadpleeg de noodafvoerprocedure.
5. Als de afvoerpomp leeg is, installeert u de toevoerslang opnieuw.

⚠ WAARSCHUWING!

Zorg dat de temperatuur hoger is dan 5 °C en dat het water uit de kraan stroomt voordat u het apparaat weer gebruikt. De fabrikant is niet verantwoordelijk voor schade die door lage temperaturen is veroorzaakt.

15. PROBLEEMOPLOSSING

⚠ WAARSCHUWING!

Raadpleeg de hoofdstukken Veiligheid.

15.1 Alarmcodes en mogelijke storingen

Het apparaat start niet of stopt tijdens de werking. Probeer eerst het probleem zelf op te lossen (zie tabellen).

⚠ WAARSCHUWING!

Voordat je controles uitvoert, moet je de stekker uit het stopcontact trekken.

Bij sommige problemen wordt op de display een alarmcode weergegeven en kan de Start/Pauze/Départ/Pause -knop continue knipperen:



Als de machine te vol geladen is, moet je een aantal items uit de trommel verwijderen en/of tegen de deur duwen en tegelijkertijd op de toets Start/Pauze/Départ/Pause drukken totdat het controlelampje  stopt met knipperen (zie de onderstaande afbeelding).

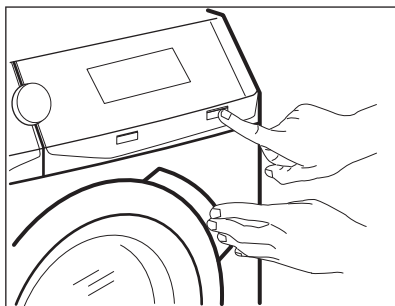

Probleem

Mogelijke oplossing

E 10

Het apparaat wordt niet goed gevuld met water.

- Controleer of de waterkraan geopend is.
- Controleer of de druk van de watervoorziening niet te laag is. Neem voor deze informatie contact op met je plaatselijke waterleidingbedrijf.
- Controleer of de waterkraan niet verstopt is.
- Controleer of er geen knikken, beschadigingen of bochten in de watertoevoerslang aanwezig zijn.
- Zorg ervoor dat de aansluiting van de watertoevoerslang correct is.
- Zorg ervoor dat het filter van de toevoerslang en het filter van de klep niet verstopt zijn. Raadpleeg 'Onderhoud en reiniging'.

E20

De machine pompt geen water weg.

- Controleer of de gootsteenafvoer niet verstopt is.
- Controleer of de afvoerslang geen knikken of bochten heeft.
- Zorg ervoor dat het afvoerfilter niet verstopt is. Reinig het filter indien nodig. Raadpleeg 'Onderhoud en reiniging'.
- Zorg ervoor dat de aansluiting van de afvoerslang correct is.
- Stel het afvoerprogramma in als je een programma instelt zonder afvoerfase.
- Stel het afvoerprogramma in als je een optie instelt die eindigt met water in de kuip.

E40

De deur is open of niet goed gesloten.

- Controleer of de deur goed gesloten is.

E91

Interne fout. Geen communicatie tussen de elektronische elementen van het apparaat.

- Het programma werd niet juist voltooid of het apparaat is te vroeg gestopt. Schakel het apparaat uit en weer aan.
- Als de alarmcode weer wordt weergegeven, neem je contact op met een erkende servicedienst.

EKO

De stroomtoevoer is niet stabiel.

- Wacht totdat de stroomtoevoer stabiel is.

EFO

De anti-overstromingsbeveiliging is ingeschakeld.

- Koppel het apparaat los en draai de waterkraan dicht. Neem contact op met de erkende servicedienst.



: controleer het luchtfilter.

- Zorg ervoor dat het luchtfilter schoongemaakt is.
- Zorg ervoor dat het luchtfilter correct geplaatst is.

Als de display andere alarmcodes aangeeft, schakel je het apparaat uit en weer in. Als het probleem aanhoudt, neem je contact op met de erkende servicedienst.

Raadpleeg onderstaande tabel voor mogelijke oplossingen in geval van een ander probleem met de drogertrommel.

| Probleem | Mogelijke oplossing |
|--|--|
| Het programma start niet. | <ul style="list-style-type: none"> Controleer of de stekker is aangesloten op het stopcontact. Controleer of de deur van het apparaat gesloten is. Controleer of er geen beschadigde zekering in het zekeringenkastje is. Verzeker je ervan dat Start/Pauze/Départ/Pauze bediend is. Als de optie voor uitgestelde start ingesteld is, annuleer je de instelling of wacht je tot het aftellen voorbij is. Schakel de kinderbeveiliging uit, als deze actief is. Controleer de stand van de knop op het gekozen programma. |
| Het apparaat wordt met water gevuld, maar dat wordt onmiddellijk afgetapt. | <ul style="list-style-type: none"> Zorg ervoor dat de afvoerslang zich in de juiste positie bevindt. De slang kan te laag hangen. Raadpleeg 'Montage-instructies'. |
| De centrifugeerfase werkt niet of de wasfase duurt langer dan normaal. | <ul style="list-style-type: none"> Stel het centrifugeprogramma in. Zorg ervoor dat het afvoerfilter niet verstopt is. Reinig het filter indien nodig. Raadpleeg 'Onderhoud en reiniging'. Pas de kleding in de kuip handmatig aan en start de centrifugeerfase opnieuw. Dit probleem kan worden veroorzaakt door problemen met de balans. |
| Er is water op de vloer. | <ul style="list-style-type: none"> Verzeker je ervan dat de koppelingen van de waterslangen stevig vastzitten en dat er geen waterlekage is. Verzeker je ervan dat de watertoevoerslang en de afvoerslang niet beschadigd zijn. Zorg ervoor dat je het juiste wasmiddel en in de juiste hoeveelheid gebruikt. |
| Je kunt de deur van het apparaat niet openen. | <ul style="list-style-type: none"> Verzeker je ervan dat er geen wasprogramma is gekozen dat eindigt met water in de trommel. Verzeker je ervan dat het afwasprogramma is afgelopen. Stel het afvoerprogramma of het centrifugeprogramma in als er water in de trommel zit. Verzeker je ervan dat het apparaat elektriciteit krijgt. Dit probleem kan worden veroorzaakt door een storing in het apparaat. Neem contact op met de erkende servicedienst. Als je de deur moet openen, lees je zorgvuldig 'Nooddeuropening'. |
| De machine maakt abnormale geluiden en trilt. | <ul style="list-style-type: none"> Verzeker je ervan dat deze waterpas staat. Raadpleeg 'Montage-instructies'. Verzeker je ervan dat de verpakking en/of de transportbouten verwijderd zijn. Raadpleeg 'Montage-instructies'. Voeg meer wasgoed toe aan de trommel. De lading is mogelijk te klein. |
| De programmaduur neemt toe of af tijdens het draaien van het programma. | <ul style="list-style-type: none"> Het ProSense System kan de duur van het programma aanpassen aan het type en de hoeveelheid wasgoed. Zie 'Beladingsdetectie ProSense System' onder het hoofdstuk 'Dagelijks gebruik'. |
| De wasresultaten zijn niet bevredigend. | <ul style="list-style-type: none"> Verhoog de hoeveelheid wasmiddel of gebruik een ander wasmiddel. Gebruik speciale producten om hardnekkige vlekken te verwijderen voordat je het wasgoed wast. Zorg ervoor dat je de juiste temperatuur instelt. Verminder de wasgoedlading. |
| Te veel schuim in de trommel tijdens de wascyclus. | <ul style="list-style-type: none"> Verminder de hoeveelheid wasmiddel of het aantal tabletten of wasmiddelen voor eenmalig gebruik. |

| Probleem | Mogelijke oplossing |
|---|--|
| Na de wascyclus is er wat wasmiddel achtergebleven in de wasmiddellade. | <ul style="list-style-type: none"> Ga na of de klep zich in de juiste positie bevindt (OMHOOG voor waspoeder - OMLAAG voor vloeibaar wasmiddel). Verzekeer je ervan dat je het wasmiddelvakje hebt gebruikt volgens de instructies in deze gebruiksaanwijzing. |
| Na een stoomprogramma zijn kledingstukken gedeeltelijk nat. | Zorg ervoor dat het apparaat goed waterpas staat. Pas het apparaat aan door de pootjes hoger of lager te zetten. |
| Het apparaat droogt niet of droogt niet goed. | <ul style="list-style-type: none"> Draai de waterkraan aan. Verzekeer je ervan dat de luchtfilters niet verstopt zijn. Controleer het hoofdfilter en het tweede filter. Verzekeer je ervan dat het afvoerfilter niet verstopt is. Verminder de wasgoedlading. Verzekeer je ervan dat je de juiste cyclus hebt ingesteld. Stel zo nodig een korte droogtijd opnieuw in. |
| De droogcyclus is te lang. | <ul style="list-style-type: none"> Verzekeer je ervan dat de luchtfilters goed schoon zijn. Verzekeer je ervan dat je wasgoedlading de aangegeven lading voor het ingestelde programma niet overschrijdt. Verzekeer je ervan dat de kamertemperatuur in het juiste bereik valt. |
| Het wasgoed zit vol met verschillende kleuren. | <p>De stoffen die zijn gewassen in de vorige cyclus hebben pluisjes van een andere kleur afgegeven:</p> <ul style="list-style-type: none"> De droogfase helpt bij het verwijderen van pluisjes. Reinig de kleding met een pluisjesverwijderaar. <p>Raadpleeg de paragraaf "Pluis in de stoffen" voor meer informatie als er veel pluis in de trommel zit.</p> |

Schakel na de controle de machine in. Het programma wordt voortgezet vanaf het punt van onderbreking.

Als het probleem opnieuw optreedt, neem je contact op met een erkende servicedienst.

De contactgegevens van de servicedienst staan op het typeplaatje.

15.2 Nooddeur openen

In het geval van een stroomstoring of apparaatstoring blijft de deur van het apparaat vergrendeld. Het wasprogramma gaat verder als er weer stroom is. Als de deur door een storing vergrendeld blijft, is het mogelijk om de deur te openen met een noodontgrendeling.

Voordat je de deur opent:

 **LET OP!**

Gevaar voor brandwonden! Zorg ervoor dat de watertemperatuur niet te hoog is en dat het wasgoed niet heet is. Wacht indien nodig tot de watertemperatuur en het wasgoed zijn afgekoeld.

 **LET OP!**

Gevaar voor verwonding! Zorg ervoor dat de trommel niet draait. Wacht indien nodig tot de trommel stopt met draaien.



Zorg ervoor dat het waterpeil in de trommel niet te hoog is. Voer indien nodig een noodafvoerprocedure uit (zie 'Water afvoeren in een noodgeval' in het hoofdstuk 'Onderhoud en reiniging').

Ga als volgt te werk om de deur te openen:

1. Druk op de toets Aan/Uit/Marche/Arrêt om het apparaat uit te schakelen.
2. Haal de stekker uit het stopcontact.
3. Open de filterklep.
4. Trek de noodvergrendelingstrekker eenmaal naar beneden. Trek die nogmaals naar beneden, houd hem gespannen en open in de tussentijd de deur van het apparaat.

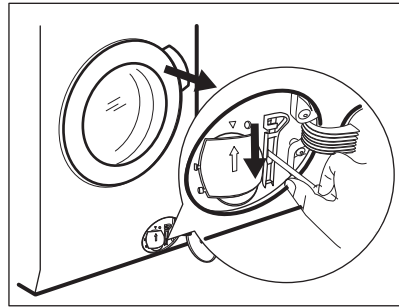

5. Verwijder het wasgoed en sluit vervolgens de deur van het apparaat.
6. Sluit de filterklep.

16. VERBRUIKSWAARDEN

16.1 Inleiding



De QR-code op het energielabel dat bij het apparaat wordt geleverd, biedt een internetkoppeling naar de informatie gerelateerd aan de prestaties van het apparaat in de EU-EPREL-database. Bewaar het energielabel ter referentie samen met de gebruikershandleiding en alle andere documenten die bij dit apparaat worden geleverd.

Het is ook mogelijk om dezelfde informatie in EPREL te vinden via de link <https://eprel.ec.europa.eu> en de modelnaam en het productnummer die je vindt op het typeplaatje van het apparaat. Raadpleeg het hoofdstuk 'Productbeschrijving' voor de positie van het typeplaatje.

16.2 In overeenstemming met Verordening van de Commissie (EU) 2019/2023

Alleen wassen

| Eco 40-60 programma | kg | kWh | Liter | uu:mm | % 1) | °C | tpm ²⁾ |
|---------------------|----|-------|-------|-------|---------|------|-------------------|
| Volledige belading | 10 | 0.900 | 61.0 | 03:55 | 52.00 | 37.0 | 1551 |

| Eco 40-60 programma | kg | kWh | Liter | uu:mm | % 1) | °C | tpm ²⁾ |
|---------------------|-----|-------|-------|-------|---------|------|-------------------|
| Halve belading | 5 | 0.605 | 47.0 | 02:50 | 52.00 | 33.0 | 1551 |
| Kwartbelading | 2.5 | 0.200 | 38.0 | 02:30 | 54.00 | 23.0 | 1551 |

1) Resterend vocht aan het einde van de centrifugeerfase. Hoe hoger de centrifugeersnelheid, hoe hoger het geluid en hoe lager het resterende vocht.

2) Maximale centrifugesnelheid.

Was- en droogcyclus

| Eco 40-60programma en kastdroogniveau | kg | kWh | Liter | uu:mm | % 1) | °C | tpm ²⁾ |
|---------------------------------------|----|-------|-------|-------|---------|------|-------------------|
| Volledige belading | 6 | 2.460 | 52.0 | 08:50 | 0.00 | 30.0 | 1551 |
| Halve belading | 3 | 1.455 | 42.0 | 05:45 | 0.00 | 28.0 | 1551 |

1) Resterend vocht aan het einde van de centrifugeerfase. Hoe hoger de centrifugeersnelheid, hoe hoger het geluid en hoe lager het resterende vocht.

2) Maximale centrifugesnelheid.

Stroomverbruik in verschillende modi

| Uit (W) | Stand-by (W) | Uitgestelde start (W) |
|---------|--------------|-----------------------|
| 0.50 | 0.50 | 4.00 |

De tijd tot de Uit-/Stand-bymodus is maximaal 15 minuten.

16.3 Veelvoorkomende programma's - Alleen wassen



Deze waarden zijn slechts indicatief.

| Programma | kg | kWh | Liter | uu:mm | % 1) | °C | tpm ²⁾ |
|-------------------------------------|----|-------|-------|-------|---------|------|-------------------|
| Katoen/Coton ³⁾ 95 °C | 10 | 2.900 | 90.0 | 04:05 | 44.00 | 85.0 | 1600 |
| Katoen/Coton 60 °C | 10 | 1.700 | 85.0 | 03:50 | 44.00 | 55.0 | 1600 |
| Katoen/Coton ⁴⁾ 20 °C | 10 | 0.350 | 85.0 | 03:00 | 44.00 | 20.0 | 1600 |

| Programma | kg | kWh | Liter | uu:mm | % 1) | °C | tpm ²⁾ |
|---|-----|-------|-------|-------|---------|------|-------------------|
| Synthetica/Synthéti-ques 40 °C | 4 | 0.800 | 55.0 | 02:15 | 35.00 | 40.0 | 1200 |
| Fijne was/Délicats ⁵⁾ 30 °C | 2 | 0.400 | 60.0 | 01:05 | 35.00 | 30.0 | 1200 |
| Wol/Laine 30 °C | 1.5 | 0.300 | 65.0 | 01:05 | 30.00 | 30.0 | 1200 |

1) Resterend vocht aan het einde van de centrifugeerfase. Hoe hoger de centrifugeersnelheid, hoe hoger het geluid en hoe lager het resterende vocht.

2) Referentie-indicator van de centrifugeersnelheid.

3) Geschikt voor het wassen van zwaar vervuild textiel.

4) Geschikt voor het wassen van licht vervuilde katoenen, synthetische en gemengde stoffen.

5) Het werkt ook als een snelle wascyclus voor licht vervuild wasgoed.

16.4 Veelvoorkomende programma's - Wassen en drogen



Deze waarden zijn slechts indicatief.

| Programma | kg | kWh | Liter | uu:mm | % 1) | °C | tpm ²⁾ |
|----------------------------------|----|-------|-------|-------|---------|------|-------------------|
| Synthetica/Synthéti-ques 40°C | 4 | 2.050 | 55.0 | 05:50 | 1.00 | 40.0 | 1200 |

1) Resterend vocht aan het einde van de centrifugeerfase. Hoe hoger de centrifugeersnelheid, hoe hoger het geluid en hoe lager het resterende vocht.

2) Referentie-indicator van de centrifugeersnelheid.

17. SNELHANDLEIDING

17.1 Dagelijks gebruik

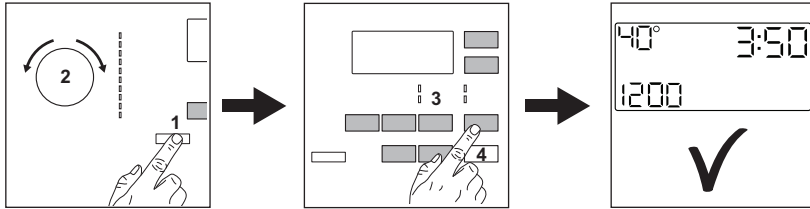

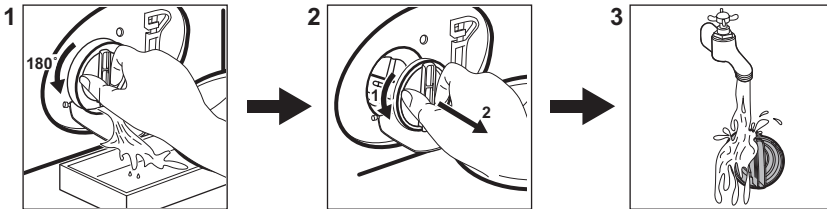

- Steek de stekker in het stopcontact.
- Open de waterkraan.
- Druk op de **Aan/Uit/Marche/Arrêt** -toets om het apparaat aan te zetten (1).
- Draai de programmaknop om het gewenste wasprogramma in te stellen (2).
- Stel de gewenste opties in met de overeenkomstige tiptoetsen (3).
- Plaats het wasgoed in de trommel, één item tegelijk zonder overschrijding van de maximale voorgestelde lading. Sluit de deur en zorg ervoor dat er geen wasgoed tussen de deur blijft klemmen.
- Plaats het wasmiddel en andere behandelmiddelen in de juiste vakken van de wasmiddeldoseerbakje.
- Om het programma te starten, druk op de **Start/Pauze/Départ/Pause** -toets (4).
- Het apparaat start.
- Neem aan het einde van het programma het wasgoed er uit.
- Druk op de **Aan/Uit/Marche/Arrêt** -toets om het apparaat uit te zetten.

17.2 Reinigen van het filter van de afvoerpomp



Reinig het filter regelmatig en in het bijzonder als de alarmcode **E20** op het display verschijnt.

17.3 Programma's

| Programma's | Belading | Productbeschrijving |
|--|--|--|
| Eco 40-60 | 10 ¹⁾ 6 kg ²⁾ | Wit en bont katoen. Normaal vervuilde kledingstukken. |
| Katoen/Coton | 10 kg | Wit katoen en bont katoen. |
| Synthetica/Synthétiques | 4 kg | Synthetische of gemengde stoffen.. |
| Non Stop 3h/3kg | 3 | Gemengde stoffen (katoenen en synthetische kledingstukken). Compleet programma om maximaal 3 kg wasgoed in een keer te wassen en te drogen. Het duurt maar 3 uur. |
| Fijne was/Délicats | 2 kg | Delicate stoffen zoals acryl, viscose en polyester. |
| Zijde/Soie | 0.5 | Met de machine en met de hand wasbare zijde en andere fijne stoffen . De trommelbewegingen zijn zo zacht dat het mogelijk is om zelfs zeer delicate kledingstukken te behandelen. Voer een volledige was- en droogcyclus uit om kreuken te verminderen. |
|  Wol/Handwas/Laine/Lavage à la main | 1.5 kg | Machinewasbare wol, handwasbare wol en fijne was. |
|  Outdoor | 2 kg ³⁾ 1 ⁴⁾ | Moderne outdoorsportkleding. |
|  Stoom/Vapeur | 1 kg | Stoomprogramma voor katoen, synthetica en fijne kleding. |
| Spoelen/Rinçage | 10 kg | Alle stoffen, behalve wol en zeer delicate stoffen. Programma voor spoelen en centrifugeren. |

1) kg Wasprogramma. Volgens Verordening (EU) 2019/2023 van de Com missie kan dit programma bij 40 °C normaal bevuild katoenen wasgoed dat wasbaar is verklaard bij 40 °C of 60 °C, samen in dezelfde cyclus reinigen.



Voor de bereikte temperatuur in het wasgoed, de duur van het programma en andere gegevens wordt verwezen naar het hoofdstuk 'Verbruikswaarden'.



De meest efficiënte programma's op het gebied van energieverbruik zijn over het algemeen programma's die presteren bij lagere temperaturen en een langere duur.

2) Droogprogramma. **In overeenstemming met Verordening van de Commissie EU 2019/2023.** Dit programma bij standaardtemperatuur en centrifugeersnelheid, in was- en droogmodus, met nominaal vermogen van 6 kg en Kastdroog-niveau voert de was- en droogcyclus uit die geschikt is voor het reinigen van normaal bevuild katoenen wasgoed dat wasbaar is verklaard bij 40°C of 60°C, samen in dezelfde cyclus en, na de droogfase, kan het wasgoed onmiddellijk in een kast worden opgeslagen.

3) Wasprogramma.

4) kg Wasprogramma en waterdichtheidsbehandeling.

Geschikte wasmiddelen voor elk programma

| Programma | Universeel poeder ¹⁾ | Universele vloeistof (Liquid Universal) | Vloeistof voor gekleurde was | Fijne was en wol | Speciaal |
|---|---------------------------------|---|------------------------------|------------------|----------|
| Eco 40-60 | ▲ | ▲ | ▲ | -- | -- |
| Katoen/Coton | ▲ | ▲ | ▲ | -- | -- |
| Synthetical/Synthétiques | ▲ | ▲ | ▲ | -- | -- |
| Non Stop 3h/3kg | -- | ▲ | ▲ | -- | -- |
| Fijne was/Délicats | -- | -- | -- | ▲ | ▲ |
| Zijje/Soie | -- | -- | -- | ▲ | ▲ |
|  Wol/Handwas/Laine/Lavage à la main | -- | -- | -- | ▲ | ▲ |
|  Outdoor | -- | -- | -- | ▲ | ▲ |

¹⁾ Bij een temperatuur hoger dan 60 °C wordt het gebruik van waspoeder aanbevolen.

▲ = Aanbevolen

-- = Niet aanbevolen

17.4 Type en hoeveelheid wasmiddel.

- Gebruik uitsluitend wasmiddelen en andere middelen die speciaal bedoeld zijn voor wasmachines. Volg eerst deze algemene regels:
 - waspoeder (ook tabletten en wasmiddelen met een enkele dosis) voor alle soorten stoffen, met uitzondering van delicate stoffen. Kies bij voorkeur voor waspoeder met bleekmiddel voor witte was en hygiënisch wassen,
 - vloeibare wasmiddelen (ook wasmiddelen voor eenmalig gebruik), bij voorkeur voor wasprogramma's op lage temperatuur (max. 60 °C) voor alle weefselsoorten of speciale middelen voor wollen artikelen.
- Meng geen verschillende soorten wasmiddelen.
- Gebruik minder wasmiddel als:
 - je een kleine lading wast,

- het wasgoed licht vervuild is,
- er grote hoeveelheden schuim zijn tijdens het wassen.

- Wanneer je wasmiddeltabs of -pods gebruikt, plaats deze dan altijd in de trommel, niet in het wasmiddeldoseerbakje en volg de aanbevelingen van de fabrikant op.

Onvoldoende wasmiddel kan leiden tot de volgende dingen:

- onbevredigende wasresultaten,
- het wasgoed dat grijs wordt,
- vette kleding,
- schimmel in het apparaat.

Overmatig wasmiddel kan leiden tot de volgende dingen:

- schuimen,
- verminderd waseffect,
- ontoereikend spoelen,
- een grotere impact op het milieu.

17.5 Schema periodieke reiniging

Periodiek reinigen helpt de levensduur van je apparaat te verlengen.

Houd na elke cyclus de deur en het wasmiddeldoseerbakje een beetje open om luchtcirculatie te krijgen en de vochtigheid in het apparaat te drogen.

Als het apparaat lange tijd niet wordt gebruikt: sluit de waterkraan en trek de stekker uit het stopcontact.

Indicatief schema voor periodiek reinigen:

| | |
|---|---|
| Ontkalken | Twee keer per jaar |
| Onderhoudswas | Eenmaal ter maand |
| Deurafdichting reinigen | Iedere twee maanden |
| Trommel reinigen | Iedere twee maanden |
| Pluis in de trommel verwijderen | Twee keer per maand ¹⁾ |
| Wasmiddeldoseerbakje reinigen | Iedere twee maanden |
| Primaire luchtfilter | Na elke cyclus |
| Secundaire luchtfilter | Wanneer het controlelampje  knippert |
| De filter van de afvoer-pomp reinigen | Twee keer per jaar |
| De filter van de toevoerslang en de klepfilter reinigen | Twee keer per jaar |

¹⁾ Raadpleeg het hoofdstuk "Pluis in de stoffen".

Controleer de trommel regelmatig op kalkaanslag. We raden aan om af en toe een cyclus uit te voeren met een leeg vat en een ontkalkingsproduct.

Vreemde voorwerpen verwijderen



Zorg ervoor dat de zakken leeg zijn en dat alle losse elementen zijn vastgebonden voordat u uw wascyclus uitvoert.

Verwijder alle vreemde voorwerpen (zoals metalen clip, knoppen, munten, enz.) die u kunt vinden in de deurafdichting, de filters en de trommel. Neem indien nodig contact op met het erkende servicecentrum.

Deurrubber

Dit apparaat is ontworpen met een **zelfreinigend afvoersysteem**, waardoor lichte pluisvezels die van de kleding vallen met het water kunnen worden afgevoerd. Controleer het deurrubber regelmatig en reinig het indien nodig zoals beschreven in het volgende diagram. Munten, knoppen en andere kleine voorwerpen kunnen aan het einde van de cyclus worden teruggevonden.

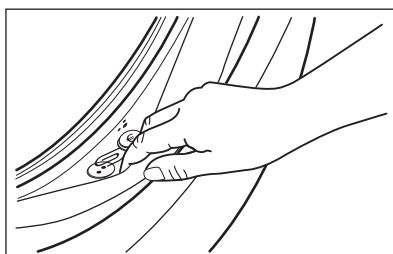

Maak schoon indien nodig met een ammoniakmiddel zonder het oppervlak van de afdichting te bekrassen.

Verwijder indien noodzakelijk pluizen en andere voorwerpen uit de filterholte.

18. MILIEUBESCHERMING

Recycleer de materialen met het symbool . Gooi de verpakking in een geschikte afvalcontainer om het te recyclen. Bescherm het milieu en de volksgezondheid en recycleer op een correcte manier het afval

van elektrische en elektronische apparaten. Gooi apparaten gemarkeerd met het symbool  niet weg met het huishoudelijk afval. Breng het product naar het milieustation bij u in de buurt of neem contact op met de gemeente.

Welcome to AEG! Thank you for choosing our appliance.



In our drive to be sustainable, we are reducing paper assets and provide full user manuals online. Access your full user manual at aeg.com/manuals



Get usage advice, brochures, troubleshooting, service and repair information at aeg.com/support



Buy accessories, consumables, and original spare parts for your appliance at aeg.com/shop

Subject to change without notice.

CONTENTS

| | |
|--|----|
| 1. SAFETY INFORMATION..... | 51 |
| 2. SAFETY INSTRUCTIONS..... | 54 |
| 3. PRODUCT DESCRIPTION..... | 57 |
| 4. TECHNICAL DATA..... | 58 |
| 5. INSTALLATION..... | 58 |
| 6. CONTROL PANEL..... | 64 |
| 7. DIAL AND BUTTONS..... | 66 |
| 8. PROGRAMMES..... | 68 |
| 9. BEFORE FIRST USE..... | 74 |
| 10. SETTINGS..... | 74 |
| 11. DAILY USE..... | 74 |
| 12. DAILY USE - WASHING&DRYING OR DRYING ONLY..... | 76 |
| 13. FLUFF IN THE FABRICS..... | 78 |
| 14. CARE AND CLEANING..... | 78 |
| 15. TROUBLESHOOTING..... | 86 |
| 16. CONSUMPTION VALUES..... | 90 |
| 17. QUICK GUIDE | 92 |
| 18. ENVIRONMENTAL CONCERNS..... | 96 |

1. ⚠ SAFETY INFORMATION



Before beginning the installation and use of this appliance, carefully read the supplied instructions. The manufacturer is not responsible for any injuries or damage that are the result of incorrect installation or usage. Always keep the instructions in a safe and accessible location for future reference.

1.1 Children and vulnerable people safety

 **WARNING!**

Risk of suffocation, injury or permanent disability.

- This appliance can be used by children aged from 8 years and above and persons with reduced physical, sensory or mental capabilities or lack of experience and knowledge if they have been given supervision or instruction concerning the use of the appliance in a safe way and understand the hazards involved.
- Children between 3 and 8 years of age and persons with very extensive and complex disabilities shall be kept away from the appliance unless continuously supervised.
- Children of less than 3 years of age should be kept away from the appliance unless continuously supervised.
- Children should be supervised to ensure that they do not play with the appliance.
- Keep all packaging away from children and dispose of it appropriately.
- Keep detergents away from children.
- Keep children and pets away from the appliance when the door is open.
- If the appliance has a child safety device, it should be activated.
- Children shall not carry out cleaning and user maintenance of the appliance without supervision.

1.2 General Safety

- This appliance is for washing and drying domestic-type machine-washable and dryable laundry only.
- Do not use the dryer function if laundry has been soiled with industrial chemicals.
- This appliance is designed for single household domestic use in an indoor environment.
- This appliance may be used in offices, hotel guest rooms, bed & breakfast guest rooms, farm guest houses and other

similar accommodation where such use does not exceed (average) domestic usage levels.

- Do not change the specification of this appliance.
- The appliance shall be installed as a freestanding product or below the kitchen worktop if space margins permit.
- Do not install the appliance behind a lockable door, a sliding door or a door with a hinge on the opposite side, that would prevent the appliance door from being fully open.
- Connect the mains plug to the mains socket only at the end of the installation process. Make sure that the mains plug is accessible after installation.
- The ventilation opening in the base must not be covered by a carpet, mat, or any floor covering.
- **WARNING:** The appliance must not be supplied through an external switching device, such as a timer, or connected to a circuit that is regularly switched on and off by a utility.
- Ensure good air ventilation in the room where the appliance is installed to avoid the backflow of unwanted gases into the room from appliances burning gas or other fuels, including open fires.
- Exhaust air must not be discharged into a flue which is used for exhausting fumes from any appliances burning gas or other fuels.
- The operating water pressure at the water entry point from the outlet connection must be between 0.5 bar (0.05 MPa) and 10 bar (1.0 MPa).
- The appliance maximum load is 10 kg. Do not exceed the maximum load of each programme (refer to the "Programmes" chapter).
- The appliance must be connected to the water mains using the new supplied hose sets, or other new hose sets supplied by the Authorised Service Centre.
- Old hose sets must not be reused.
- If the mains power supply cable is damaged, it must be replaced by the manufacturer, its Authorised Service Centre or similarly qualified persons to avoid an electrical hazard.

- Wipe away lint or packaging debris that has accumulated around the appliance.
- Do not run the appliance without filters. Clean the lint filter before or after each use.
- Items that have been soiled with substances such as vegetable or mineral oil, acetone, alcohol, petrol, kerosene, spot removers, turpentine, waxes and wax removers should be washed separately with an extra amount of detergent before being dried in the washer dryer.
- Do not use the appliance if items have been soiled with industrial chemicals.
- Do not dry unwashed items in the wash dryer.
- Items such as foam rubber (latex foam), shower caps, waterproof textiles, and rubber backed articles and clothes, or pillows fitted with foam rubber pads should not be dried in the washer dryer.
- Fabric softeners, or similar products, should only be used as specified by the product manufacturer's instructions.
- Remove all objects from items that could be a source of fire ignition such as lighters or matches.
- **WARNING:** Never stop the washer dryer before the end of the drying cycle unless all items are quickly removed and separated so that residual heat can dissipate.
- The final part of the washer dryer cycle takes place without heat (cool down cycle) to ensure that items reach a temperature that will not cause damage to them.
- Do not use high pressure water sprays and/or steam to clean the appliance.
- Clean the appliance with a moist cloth. Use only neutral detergents. Do not use abrasive products, abrasive cleaning pads, solvents or metal objects.
- Before any maintenance operation, deactivate the appliance and disconnect the mains plug from the socket.

2. SAFETY INSTRUCTIONS

2.1 Installation



The installation must comply with relevant national regulations.

- Follow the installation instructions supplied with the appliance.
- Do not install or use the appliance where the temperature can be less than 5°C or higher than 35 °C.
- Always keep the appliance vertical when it is being moved.
- To make sure the compressor works properly, wait 6 hours after the installation before using the appliance.
- Make sure that there is air circulation between the appliance and the floor.
- Remove all the packaging and the transit bolts.
- The floor area on which the appliance is to be installed must be flat, stable, heat resistant and clean.
- Keep the transit bolts in a safe place. If the appliance is to be moved in the future they must be reattached to lock the drum to prevent an internal damage.
- Always take care when moving the appliance as it is heavy. Always use safety gloves and enclosed footwear.
- Do not install or use a damaged appliance.
- Do not install the appliance where the appliance door cannot be fully opened.
- Adjust the feet to have the necessary space between the appliance and the flooring.
- When the appliance is in its permanent position, check if it is levelled correctly with the aid of a spirit level. If it is not, adjust the feet accordingly.

2.2 Electrical Connection



WARNING!

Risk of fire and electric shock.

- **WARNING:** This appliance is designed to be installed / connected to a grounding connection in the building.
- Always use a correctly installed shockproof socket.

- Do not use multi-plug adapters and extension cables.
- Do not pull the mains cable to disconnect the appliance. Always pull the mains plug.
- Do not touch the mains cable or the mains plug with wet hands.

2.3 Water Connection

- The inlet water shall not exceed 25 °C.
- Do not cause damage to the water hoses.
- Before connection to new pipes, pipes not used for a long time, where repair work has been carried out or new devices fitted (water meters, etc.), let the water flow until it is clean and clear.
- Ensure that there are no visible water leaks during and after the first use of the appliance.
- Do not use an extension hose if the inlet hose is too short. Contact the Authorised Service Centre for the replacement of the inlet hose.
- When unpacking the appliance, It is possible to see water flowing from the drain hose. This is due to the testing of the appliance with the use of water in the factory.
- You can extend the drain hose to maximum 400 cm. Contact the Authorised Service Centre for the other drain hose and the extension.
- Make sure that there is access to the tap after the installation.

2.4 Use



WARNING!

Risk of injury, electric shock, fire, burns or damage to the appliance.

- Do not put flammable products or items that are wet with flammable products in, near or on the appliance.
- Do not touch the glass door while a programme operates. The glass can get hot.
- Do not dry damaged (torn, frayed) items that contain padding or fillings.
- If laundry has been washed with a stain remover, carry out an additional rinse cycle before starting a drying cycle.
- Make sure that all metal objects are removed from the laundry.

- Dry only fabrics that are suitable to dry in the appliance. Follow the cleaning instruction on the item label.
- Do not sit or stand on the open door of the appliance.
- Do not dry dripping wet clothes in the appliance.
- Do not let hot items touch the plastic parts of the appliance.
- Remove a detergent ball (if used) before starting a drying programme.
- Do not use a detergent ball if setting a non-stop programme.

2.5 Compressor

WARNING!

Risk of damage to the appliance.

- The compressor and its system in the washer-dryer is filled with the special agent which is free from fluoro-chlorohydrocarbons. This system must stay tight. The damage of the system can cause a leakage.

2.6 Service

- To repair the appliance contact the Authorised Service Centre. Use original spare parts only.
- Please note that self-repair or non-professional repair can have safety consequences and might void the guarantee.
- The following spare parts are available for at least 10 years after the model has been discontinued: motor and motor brushes, transmission between motor and drum, pumps, shock absorbers and springs, washing drum, drum spider and related ball bearings, heaters and heating

elements, including heat pumps, piping and related equipment including hoses, valves, filters and aquastops, printed circuit boards, electronic displays, pressure switches, thermostats and sensors, software and firmware including reset software, door, door hinge and seals, other seals, door locking assembly, plastic peripherals such as detergent dispensers. The duration may be longer in your country. For further information, please visit our website.

- Please note that some of these spare parts are only available to professional repairers, and that not all spare parts are relevant for all models.
- Concerning the lamp(s) inside this product and spare part lamps sold separately: These lamps are intended to withstand extreme physical conditions in household appliances, such as temperature, vibration, humidity, or are intended to signal information about the operational status of the appliance. They are not intended to be used in other applications and are not suitable for household room illumination.

2.7 Disposal

- Disconnect the appliance from the mains electrical and water supplies.
- Cut off the mains electrical cable close to the appliance and dispose of it.
- Remove the door catch to prevent children or pets from becoming trapped in the drum.
- Dispose of the appliance in accordance with local requirements for the disposal of Waste Electrical and Electronic Equipment (WEEE).

3. PRODUCT DESCRIPTION

3.1 Appliance overview

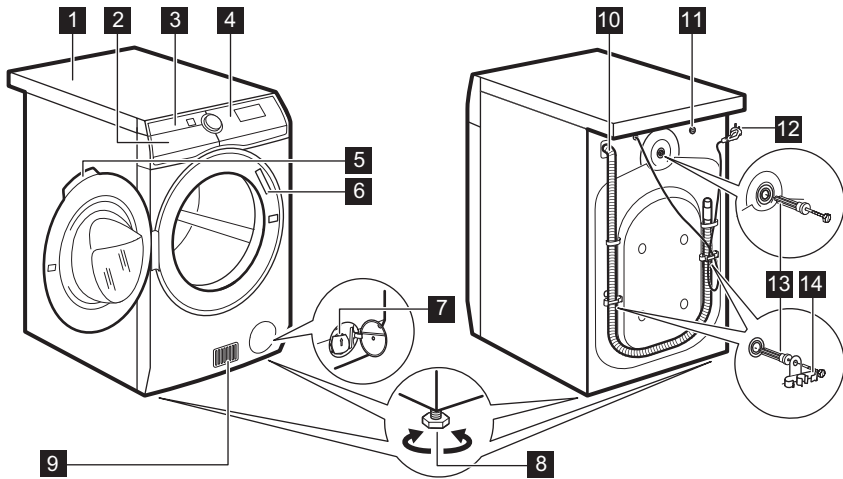

- 1** Worktop
- 2** Detergent dispenser
- 3** Air filter(s)
- 4** Control panel
- 5** Door handle
- 6** Rating plate
- 7** Drain pump filter
- 8** Feet for levelling the appliance

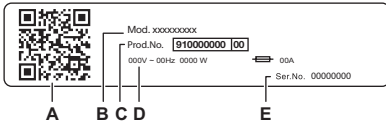

- 9** Airflow slots
- 10** Water drain hose
- 11** Water inlet valve
- 12** Mains cable
- 13** Transit bolts
- 14** Hose supports



The rating plate reports:

- A. QR code
- B. Model name
- C. Product number
- D. Electrical ratings
- E. Serial number

Scan the **QR code** on the appliance to register your product and get the most out of it.

-  Access your appliance details, documentation and articles on how to use the best features (User Manual also available at aeg.com/manuals)
-  Get usage advice, troubleshooting, service and repair information (also available at aeg.com/support)
-  Buy accessories, Consumable and Original Spare parts for you appliance (also available at aeg.com/shop)

4. TECHNICAL DATA

| | | |
|--|----------------------------|---------------------------|
| Dimension | Width/ Height/ Total depth | 59.7 cm /87.0 cm /66.0 cm |
| Electrical connection | Voltage | 230 V |
| | Overall power | 2100 W |
| | Fuse | 10 A |
| | Frequency | 50 Hz |
| Level of protection against ingress of solid particles and moisture ensured by the protective cover, except where the low voltage equipment has no protection against moisture | | IPX4 |
| Water supply ¹⁾ | | Cold water |
| Water supply pressure | Minimum | 0.5 bar (0.05 MPa) |
| | Maximum | 10 bar (1.0 MPa) |
| Ambient temperature | Minimum | 5 °C |
| | Maximum | 35 °C |
| Maximum wash load | Cotton | 10 kg |
| | Synthetics | 4 kg |
| | Wool | 1.5 kg |
| Maximum dry load | Cotton | 6 kg |
| | Synthetics | 4 kg |
| | Wool | 1 kg |

This product contains HFC - R134a/GWP1430 0.14 kg fluorinated gas hermetically sealed.

¹⁾ Connect the water inlet hose to a water tap with a 3/4" thread.

5. INSTALLATION

WARNING!

Refer to Safety chapters.

5.1 Unpacking

WARNING!

Remove all the packaging and the transit bolts before installing the appliance.

WARNING!

As you will put down the appliance on the rear side, **wait about 6 hours before you use it.** This time is necessary to enable the compressor to work properly.

WARNING!

Use the gloves.

1. Remove the external film. If necessary, use a cutter.

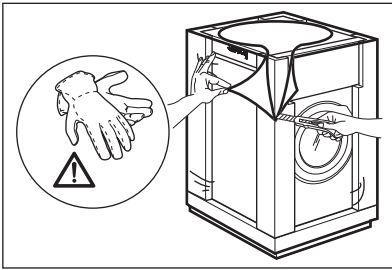

2. Remove the cardboard top and the other packaging materials.

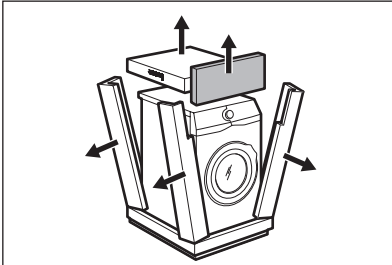

3. Remove the internal film.

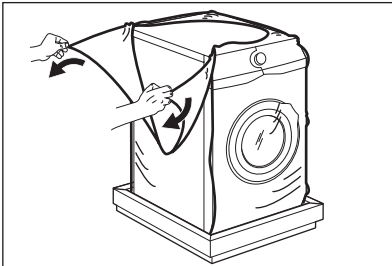

4. Open the door, remove the piece from the door seal and all the items from the drum.

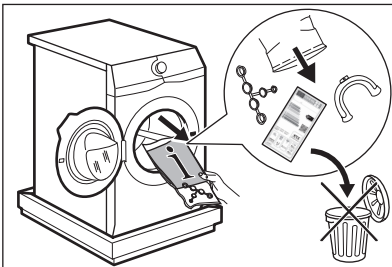

5. Carefully put the appliance down on its rear side.

6. Put the front packaging element on the floor under the appliance.



Make sure not to damage the hoses.

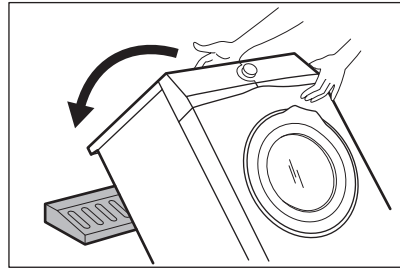

7. Remove the protection from the bottom.

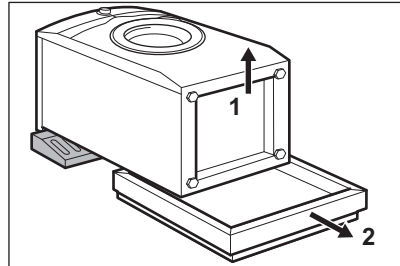

8. Pull up the appliance in vertical position.

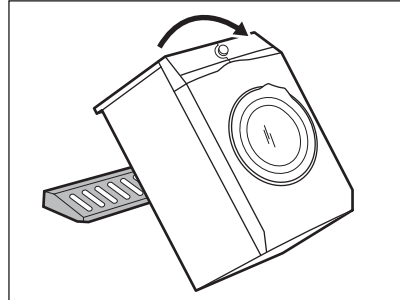

9. Remove the power supply cable and the drain hose from the hose holders.



It is possible to see water flowing from the drain hose. This is due to the testing with water of the appliance in factory.

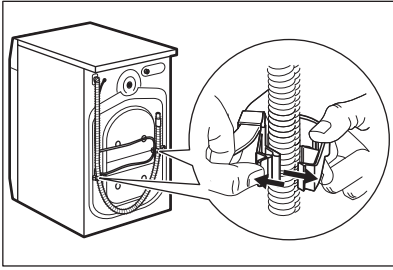

10. Remove the three bolts by using the spanner supplied with the appliance.

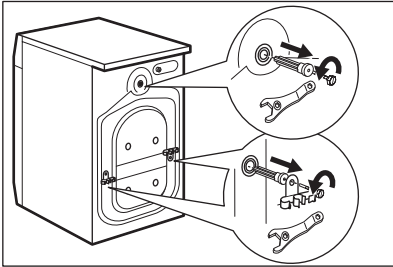

5.2 Installation under a counter

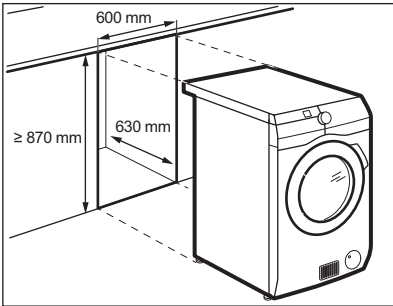

5.3 Positioning and levelling

1. Install the appliance on a flat hard floor.



Make sure that carpets do not stop the air circulation below the appliance. Make sure that the appliance does not touch the wall or other units.

11. Pull out the plastic spacers.
12. Put the plastic caps, that you find in the user manual bag, in the holes.

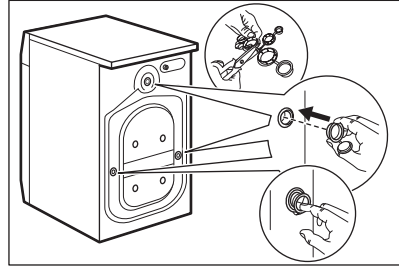

We recommend that you keep the packaging and the transit bolts for any movement of the appliance.

The appliance can be installed as freestanding or below the kitchen counter with correct space (see picture).

⚠ CAUTION!

Do not install the appliance inside a sealed hollow! Make sure that there is air circulation through the bottom of the furniture.

⚠ CAUTION!

To assure free air circulation under the appliance, do not attach the sound barriers (if available).

2. Loosen or tighten the feet to adjust the level.

⚠ WARNING!

Do not put cardboard, wood or equivalent materials below the appliance feet to adjust the level.

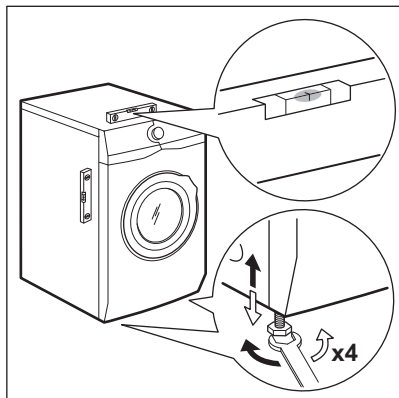

The appliance must be level and stable.



A correct adjustment of the appliance level prevents the vibration, noise and the movement of the appliance when in operation.



When the appliance is installed on a plinth, use the accessory described in chapter 'Accessories'. Read carefully the instructions supplied with the appliance and with the accessory.

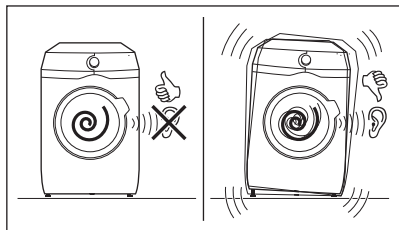

5.4 The inlet hose

1. Connect the water inlet hose to the back of the appliance if needed. Usually, it is

already installed at the factory.

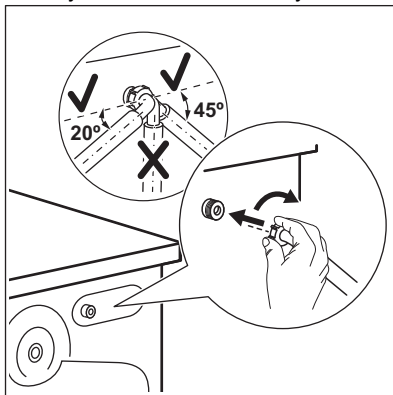

2. Position it toward left or right depending on the position of the tap. Make sure that the inlet hose is not in vertical position.
3. If necessary, loose the ring nut to set it in the correct position
4. Connect the water inlet hose to the cold water tap with 3/4" thread.

Some model can contain inlet hose with water stop device. It prevents any leaks in the hose because of its natural ageing. The sector in the window shows this fault A. If this occurs, close the water tap and contact the authorized service center for information to replace the hose.

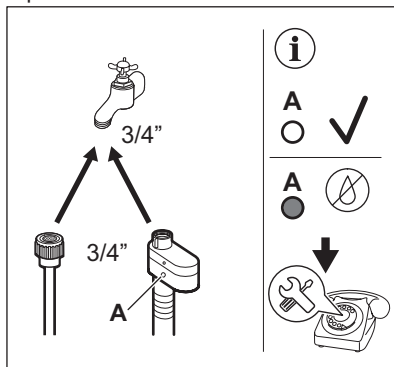

⚠ WARNING!

The inlet water shall not exceed 25 °C.

⚠ CAUTION!

Make sure that there are no leaks from the couplings.



Do not use an extension hose if the inlet hose is too short. Contact the service centre for information on inlet hose replacement.

5.5 Water-stop device

The inlet hose has a water stop device. This device prevents water leaks in the hose because of its natural ageing.

The red sector in the window «A» shows this fault.

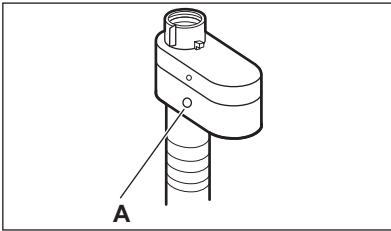

If this occurs, close the water tap and contact the authorized service centre to replace the hose.

5.6 Water drainage

The drain hose should be positioned at a height of not less than 60 cm and not more than 100 cm from the floor.



You can extend the drain hose to maximum 400 cm. Contact the authorized service centre to buy the other drain hose and the extension.

It is possible to connect the drain hose in different ways:

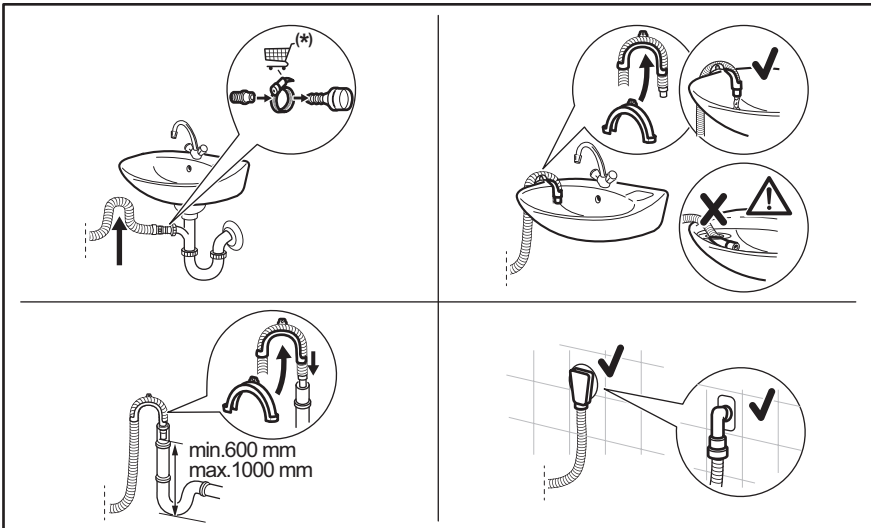

(*) Subject to change without notice.

- Connect the drain hose to the spigot and tighten it with a clamp.
- Position the hose directly to a built-in drain pipe in the room wall and tighten it with a clamp.
- Without the plastic hose guide, to a sink spigot - put the drain hose in the spigot and tighten it with a clamp.
- To a stand pipe with vent hole - insert the drain hose directly into a drain pipe or stand pipe.
- The drain hose can be bent into U shape and put around the plastic guide. On the edge of a sink - fasten the guide to the water tap or to the wall.



Make sure that the drain hose makes a loop to prevent particles going into the appliance from the sink.



Make sure that the plastic guide cannot move when the appliance drains and the drain hose end is not immersed in the water. There may be a return of dirty water into the appliance.



The end of the drain hose must always be ventilated, i.e. the inner diameter of the drain pipe (min. 38 mm - min. 1.5") must be larger than the external diameter of the drain hose.

5.7 Electrical connection

At the end of installation you can connect the mains plug to the mains socket.

The rating plate and the 'Technical Data' chapter indicate the necessary electrical ratings. Make sure that they are compatible with the mains power supply.

Check that your domestic electrical installation can take the maximum load required, also taking into account any other appliances in use.

Connect the appliance to an earthed socket.

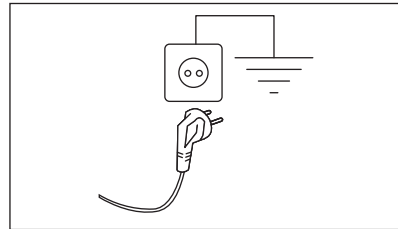

The power supply cable must be easily accessible after installing the appliance.

For any electrical work required to install this appliance, contact our Authorised Service Centre.

The manufacturer does not accept any responsibility for damage or injury through failure to comply with the above safety precaution.

6. CONTROL PANEL

6.1 Control panel description

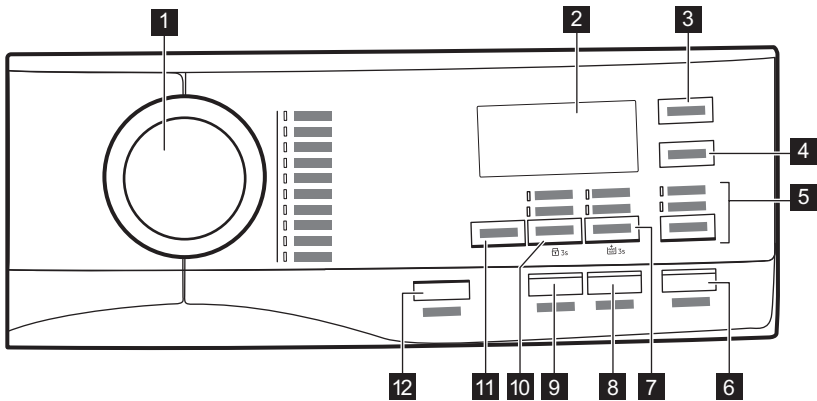

- 1** Programme dial
- 2** Display
- 3** Drying time touch button (Droogtijd/Minuterie)
- 4** Drying level touch button (Droogtegraad/Niveau séchage)
- 5** Washing and drying mode touch button (MODUS/MODE)
 - Wassen/Lavage
 - Drogen/Séchage
- 6** Start and pause touch button (Start/Pauze/Départ/Pause)
- 7** Anti-stain and prewash touch button (Opties/Options)
 - Vlekken/Taches
 - Voorwas/Prélavage
- 8** Delay Start touch button (Startuistel/Départ Différé)
- 9** Time Saving touch button (Tijd besparen/Rapide)
- 10** Spin reduction touch button (Centrifugeren/Essorage)
 - Pompen/Vidange
 - Centrifugeren/Essorage
- 11** Temperature touch button (Temp.)
- 12** On/Off push button (Aan/Uit/Marche/Arrêt)

6.2 Display

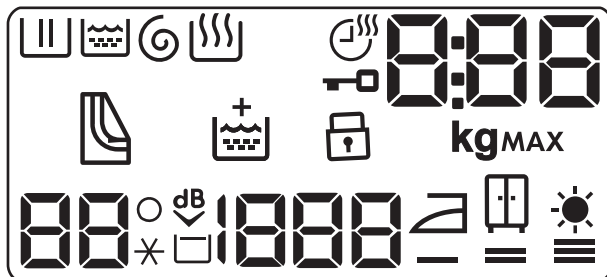

| | |
|------------|---|
| | Laundry weight indicator. |
| MAX | Maximum laundry indicator. |
| | Drying time indicator. |
| | Door locked indicator. |
| | The digital indicator can show: <ul style="list-style-type: none"> • Programme duration. • Delay time. • Cycle end. • Warning code. |
| | Washing phase indicator. |
| | Rinsing phase indicator. |
| | The permanent Extra Rinse option: <ul style="list-style-type: none"> • - one additional rinse. • - two additional rinses. |
| | Spin and drain phase indicator. |
| | Steam phase indicator. |
| | Drying phase indicator. |
| | Indicator for the cleaning of air filters. |
| | Child safety lock indicator. |
| | Temperature indicator. |
| | Spin speed indicator. |

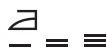

Iron drying indicator.



Cupboard drying indicator.

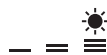

Extra drying indicator.

7. DIAL AND BUTTONS

7.1 Aan/Uit/Marche/Arrêt

Pressing this button for a few seconds allows to activate or deactivate the appliance. Two different tunes sound while switching the appliance on or off.

As the Stand-by function automatically deactivates the appliance to decrease the energy consumption in a few cases, you may need to activate the appliance again.

For more details, refer to Stand-by paragraph in Daily Use chapter.

7.2 Introduction





The options/functions are not selectable with all washing programmes. Check the compatibility between options/functions and washing programmes in the "Programme Chart". An option/function can exclude another one, in this case the appliance doesn't allow you to set the incompatible options/functions together. Make sure the screen and touch buttons are always clean and dry.

7.3 Temp.

When you select a washing programme, the appliance automatically proposes a default temperature.

Touch this button repeatedly until the desired temperature value appears on the display.

When the display shows the indicators  and , the appliance does not heat the water.

7.4 Centrifugeren/Essorage

When you set a programme, the appliance automatically sets the maximum spin speed allowed.

Touch repeatedly this button to:

- **Decrease the spin speed.**



The display shows only the spin speeds available for the set programme.

- **Set the drain-only option (Skipping the wash, rinse and spin phases):** Pompen/Vidange.

The appliance performs the only draining phase of the selected washing programme.

The display shows the indicator 

(cold), and the indicator  (no spin)

and the indicator .

- **Set the spin-only option (Skipping the wash and rinse phases):** Centrifugeren/Essorage.



Before setting this option, select a suitable washing programme for the garments. The appliance will perform the most fitting spin cycle for your garments care (e.g. For synthetics items, first select the Synthetica/Synthétiques washing programme and then the Centrifugeren/Essorage option).

The appliance performs only the spinning phase of the selected washing programme.

The display shows the indicator  – –

(cold), the phase indicator  and the spin speed.

7.5 Opties/Options

Press this button repeatedly to activate one of the two options.

The relevant indicator goes on in the display.

- **Vlekken/Taches** 

Select this option to add an anti-stain phase to a programme in order to treat heavily soiled or stained laundry with stain remover.

Pour the stain remover into compartment . The stain remover will be added in the appropriate phase of the washing programme.



This option is not available with a temperature lower than 40 °C.

- **Voorwas/Prélavage** 

Use this option to add a pre-wash phase at 30 °C before the washing phase.

This option is recommended for heavily soiled laundry, especially if containing sand, dust, mud and other solid particles.



The options can increase the programme duration.



These two options cannot be set together.

7.6 Startuitstel/Départ Différé

With this option you can delay the start of a programme in a more convenient time.

Tap on the button repeatedly to set the required delay. The time increases by steps of 30 minutes up to 90' and from 2 hours up to 20 h.

After starting the cycle by the means of the Start/Pauze/Départ/Pause button, the display shows the selected delay time and the appliance begins the countdown.

7.7 Tijd besparen/Rapide

With this option you can decrease the programme duration.

- If your laundry is normally or lightly soiled, it may be advisable to shorten the washing programme. Touch this button **once** to decrease the duration.
- In case of smaller load, touch this button **twice** to set an extra quick programme.

On the display the programme duration is adjusted accordingly.

When this button is set, the led above the button is on.



This option can also be used to shorten the steam programme duration.

7.8 Droogtijd/Minuterie

In the programme where it is selectable, touch this button to set the time that suits the fabrics you have to dry (refer to "Timed drying" table). The display shows the set value.

Each time you touch this button the time value increases by 5 minutes.







You cannot set all time values for different types of fabrics.

7.9 Droogtegraad/Niveau séchage

Touch this button to set one of 3 automatic dryness levels proposed by the appliance.

On the display the relevant dryness indicator goes on:

-  =  **Iron dry**: laundry to be ironed.
-  =  **Cupboard dry**: laundry to be put in store.

-  **Extra dry:** laundry to be fully dried.



You can not set all automatic levels for each type of fabrics.

7.10 MODUS/MODE

Thanks to this button, a cycle can perform:

- **Only washing** : Wassen/Lavage indicator is on.
- **Washing and drying** : Wassen/Lavage and Drogen/Séchage indicators are on.
- **Only drying** : Drogen/Séchage indicator is on.







7.11 Start/Pauze/Départ/Pause

Touch the Start/Pauze/Départ/Pause button to start, pause the appliance or interrupt a running programme.

8. PROGRAMMES

8.1 Programme Chart

| Programme Default temperature Temperature range | Reference spin speed Spin speed range | Maximum load | Programme description |
|---|--|-----------------|---|
| Eco 40-60 (Wash only mode) 40 °C ¹⁾ 2) | 1600 rpm 1600 rpm - 400 rpm | 10 kg | White cotton and coloured cotton. Normally, heavily and lightly soiled items. |
| Eco 40-60 + Cupboard dry level (Wash & Dry mode) 40 °C ³⁾ 2) | 1600 rpm 1600 rpm - 1000 rpm | 6 kg | |
| Eco 40-60 + Cupboard dry level (Dry only mode) | - | 6 kg | White cotton and fast-coloured cotton. |
| Katoen/Coton 40 °C 95 °C - Cold | 1600 rpm 1600 rpm - 400 rpm | 10 kg | White cotton and coloured cotton. Normally, heavily and lightly soiled items. |
| Synthetica/Synthétiques 30 °C 60 °C - Cold | 1200 rpm 1200 rpm - 400 rpm | 4 kg | Synthetic items or mixed fabric items. Normally soiled items. |
| Non Stop 3h/3kg 30 °C 40 °C - 30 °C | 1200 rpm | 3 kg | Mixed fabrics (cotton and synthetic items). Complete programme to wash and dry laundry loads up to 3 kg in one go. It only lasts 3 hours. Also, the indicator  appears on the display. |

| Programme Default temperature Temperature range | Reference spin speed Spin speed range | Maximum load | Programme description |
|--|--|-----------------|---|
| Fijne was/Délicats 30 °C 40 °C - Cold | 1200 rpm 1200 rpm - 400 rpm | 2 kg | Delicate fabrics such as acrylics, viscose and mixed fabrics requiring gentler washing. Normally and lightly soiled items. |
|  Zije/Soie 30 °C | 1000 rpm 1000 rpm - 400 rpm | 0.5 kg | Machine and hand washable silk and other delicate fabrics . Drum movements are so gentle that is possible to treat even very delicate garments. Run a complete wash and dry cycle to reduce creases. |
|   Wol/Handwas/Laine/ Lavage à la main 40 °C 40 °C - Cold | 1200 rpm 1200 rpm - 400 rpm | 1.5 kg | Machine washable wool, hand washable wool and other fabrics with «hand washing» care symbol ⁴⁾ . |
|  Outdoor 30 °C 40 °C - Cold | | | <div style="border: 1px solid black; padding: 5px; margin-bottom: 10px;"> <p> Do not use fabric softener and make sure that there is no softener residue in the detergent dispenser.</p> </div> <p>Outdoor clothing, technical, sport fabrics, water-proof and breathable jackets, shell jackets with a removable fleece or inner insulation.</p> <div style="border: 1px solid black; padding: 5px;"> <p> By performing a combined wash and dry programme, the drying phase also acts as water-repellent restorer. Make sure that the garment care label permits tumble drying.</p> </div> |
| | 1200 rpm 1200 rpm - 400 rpm | 2 kg | |

| Programme Default temperature Temperature range | Reference spin speed Spin speed range | Maximum load | Programme description |
|--|--|-----------------|--|
|  Stoom/Vapeur | - | 1 kg | <p>Steam programmes 5)</p> <p>Steam can be used for dried, washed or worn once laundry. These programmes can reduce creases and odours and make your laundry softer.</p> <p>Do not use any detergent. If necessary, remove stains by washing or using localized stain removal.</p> <p>Steam programmes do not perform any hygienic cycle.</p> <p>Do not set a Steam programme with these types of items:</p> <ul style="list-style-type: none"> • Items to be washed at a temperature lower than 40°C. • Items where it is not specified on the care label as being suitable for tumble drying. • Items with label "Dry clean only". |
| Spoelen/Rinçage | 1600 rpm 1600 rpm - 400 rpm | 10 kg | To rinse and spin the laundry. All fabrics , except woollens and very delicate fabrics. Reduce the spin speed accordingly to the type of laundry. |

1) According to Commission Regulation EU 2019/2023. This programme at default temperature and spin speed, in washing only mode, with rated capacity 10 kg is able to clean normally soiled cotton laundry declared to be washable at 40 °C or 60 °C, together in the same cycle.



For the reached temperature in the laundry, the programme duration and other data, please refer to 'Consumption Values' chapter.
The most efficient programmes in terms of energy consumption are generally those that perform at lower temperatures and longer duration.

- 2)** The temperature of this programme is not visible on the display and it is automatically set.
- 3) According to Commission Regulation EU 2019/2023.** This programme at default temperature and spin speed, in washing and drying mode, with rated capacity 6 kg and with Cupboard dry level performs the wash and dry cycle able to clean normally soiled cotton laundry declared to be washable at 40 °C or 60 °C, together in the same cycle and, after drying phase, the laundry can be immediately stored in a cupboard.
- 4)** During this cycle the drum rotates slowly to ensure a gentle wash. It can seem that the drum doesn't rotate or doesn't rotate properly, but this is normal for this programme.
- 5)** If you set a Steam programme with dried laundry, at the end of the cycle the laundry could be humid. It is better to expose the items to the fresh air for about 10 minutes to let the humidity dry. When the programme is completed, quickly remove the laundry from the drum. After a steam cycle, items may be ironed however with less effort.

Programme options compatibility

| Programme | | | | | | | | | | |
|---|-----------|--------------|--------------------------|-----------------|--------------------|------------|------------------------------------|---------|--------------|-----------------|
| Options | Eco 40-60 | Katoen/Coton | Synthetical/Synthétiques | Non Stop 3h/3kg | Fijne was/Délicats | Zijde/Soie | Wol/Handwas/Laine/Lavage à la main | Outdoor | Stoom/Vapeur | Spoelen/Rinçage |
| Centrifugeren/Essorage | ■ | ■ | ■ | ■ | ■ | ■ | ■ | ■ | | ■ |
| Pompen/Vidange | ■ | ■ | ■ | | ■ | | ■ | ■ | | |
| Centrifugeren/Essorage 1) | ■ | ■ | ■ | | ■ | | ■ | ■ | | |
|  Extra Spoelen/Rinçage Plus | ■ | ■ | ■ | ■ | ■ | | | ■ | | ■ |
| Voorwas/Prélavage | ■ | ■ | ■ | | | | | | | |
| Vlekken/Taches 2) | ■ | ■ | ■ | | | | | | | |
| Startuitlet/Départ Différé | ■ | ■ | ■ | ■ | ■ | ■ | ■ | ■ | ■ | ■ |
| Tijd besparen/Rapide 3) | ■ | ■ | ■ | | ■ | | | | ■ | |
| Droogtijd/Minuterie | ■ | ■ | ■ | | ■ | ■ | ■ | ■ | | |

| Programme | Options |
|------------------------------------|---------|
| Eco 40-60 | |
| Katoen/Coton | |
| Synthetica/Synthétiques | |
| Non Stop 3h/3kg | |
| Fijne was/Délicats | |
| Zijde/Soie | |
| Wol/Handwas/Laine/Lavage à la main | |
| Outdoor | |
| Stoom/Vapeur | |
| Spoelen/Rinçage | |

Droogtegraad/Niveau séchage ■4) ■

- 1) Before setting this option, select a suitable washing programme for the garments. The appliance will perform the most fitting spin cycle for your garments care (e.g. For synthetics items, first select the Synthetica/Synthétiques washing programme and then the Centrifugeren/Essorage option).
- 2) This option is not available with temperature lower than 40 °C.
- 3) If you set the shortest duration, we recommend that you decrease the load size. It is possible to fully load the appliance, however the washing results can be less satisfactory.
- 4) Iron Dry is not available with this programme.

8.2 Woolmark Premium Wool Care - Blue





- The wool wash cycle of this machine has been tested and approved by The Woolmark Company for the washing of

wool garments labelled as “hand wash” provided that the products are washed according to the instructions on the garment label and those issued by the manufacturer of this washing machine. M1230.

- The wool drying cycle of this machine has been tested and approved by The Woolmark Company. The cycle is suitable to dry wool garments which are labelled “hand wash” provided that the garments are washed in a Woolmark endorsed hand washing cycle and dried according to the instructions issued by the manufacturer of this washing machine. M1399.

8.3 Time Dry suggested settings

| Dryness Level | Type of fabric | Load (kg) | Spin speed (rpm) | Suggested duration (mins) |
|---|---|--|------------------|---------------------------|
|  — = ≡ Extra Dry For towelling materials | Cottons and Linen (bathrobes, bath towels, etc) | 6 | 1600 | 280 - 300 |
| | | 4 | 1600 | 170 - 190 |
| | | 2 | 1600 | 120 - 130 |
|  — = ≡ Cupboard Dry For items to be stored | Denim (jeans, resistant garments such as denim work-wear) | 4 | 1200 | 230 - 250 |
| | | 2 | 1200 | 140 - 160 |
| | | Cottons and Linen (bathrobes, bath towels, etc) | 6 | 1600 |
| 4 | 1600 | | 160 - 180 | |
| 2 | 1600 | | 110 - 120 | |
| | Synthetics and mixed fabrics (jumpers, blouses, underwear, household and bed linen) | 4 | 1200 | 170 - 190 |
| | | 2 | 1200 | 100 - 120 |
| | | Delicates (acrylics, viscose and delicate mixed fabrics) | 2 | 1200 |
| 1 | 1200 | | 70 - 90 | |
| Wool (woollen jumpers) | 1 | | 1200 | 90 - 110 |
| | Outdoor sporting garments (outdoor clothing, technical, sport fabrics, water-proof and breathable jackets, shell jackets) | 2 | 1200 | 140 - 160 |
| | | 1 | 1200 | 90 - 110 |
| Denim (denim garments, jeans) | | 4 | 1200 | 220 - 240 |
| | 2 | 1200 | 130 - 150 | |
| | Zije/Soie (silk garments and very delicate items) | 0.5 | 1000 | 60 - 80 |
| Jackets (a single down jacket) | | 2 | 1200 | 140 - 160 |
| | | 1 | 1200 | 90 - 110 |
| | Sports (Mixed fabric sportswear) | 4 | 1200 | 120 - 140 |
| 2 | | 1200 | 90 - 110 | |
|  — = ≡ Iron Dry Suitable for ironing | | Cottons and Linen (sheets, tablecloths, shirts, etc) | 6 | 1600 |
| | 4 | | 1600 | 100 - 120 |
| | 2 | | 1600 | 50 - 60 |

9. BEFORE FIRST USE



During installation or before first use you may observe some water in the appliance. This is a residual water left in the appliance after a full functional test in the factory to ensure the appliance is delivered to customers in perfect working order and is no cause for concern.

1. Make sure that all transit bolts have been removed from the appliance.
2. Make sure that the electrical power is available and the water tap is open.

3. Pour 2 litres of water into the detergent compartment marked by . This action activates the drain system.
4. Pour a small quantity of detergent into the compartment marked by .
5. Set and start a programme for cotton at the highest temperature without any laundry in the drum.

This removes all possible dirt from the drum and the tub.

10. SETTINGS

10.1 Setting

| FUNCTIONS | KEY COMBINATION | DESCRIPTION |
|----------------------------|--|---|
| Child lock | Centrifugeren/Essorage | With this option you can prevent that the children play with the control panel. Touch key combinations until the indicator comes on/goes off on the display. |
| Acoustic signals | Opties/Options-Startuitstel/Départ Différé | With this option you can activate or deactivate the acoustic signals. Touch key combinations simultaneously for about 6 seconds. If you deactivate the acoustic signals, they continue operate when the appliance has a malfunction. |
| Extra Spoelen/Rinçage Plus | Opties/Options | With this option you can permanently have one or two extra rinses when you set a new programme. Touch key combinations for about 3 seconds: <ol style="list-style-type: none">1. once to add one extra rinse.2. twice to add two extra rinses.3. three times to remove extra rinses |

11. DAILY USE



WARNING!

Refer to Safety chapters.

11.1 Activating the appliance

1. Connect the mains plug to the mains socket.
2. Open the water tap.
3. Press the Aan/Uit/Marche/Arrêt button for a few seconds to activate the appliance.





The indicator of the Start/Pauze/Départ/ Pause button starts flashing.

The programme dial is automatically set on default programme and only the indicator Wassen/Lavage is on above the MODUS/ MODE button.

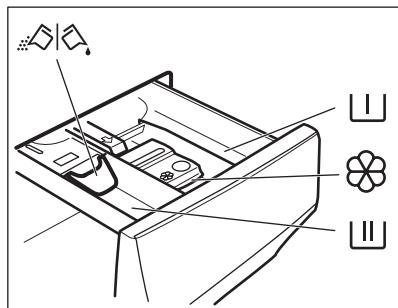
The display shows the maximum load (for a few seconds), the default temperature, the default spin speed, the indicators of the phases making up the programme and the cycle duration.

11.2 Filling the detergent and additives



-  Compartment for prewash phase, soak programme or stain remover.
-  Compartment for washing phase.
-  Compartment for liquid additives.
- MAX** Maximum level for quantity of liquid additives.
-  Flap for powder or liquid detergent.



Always follow the instructions that you find on the packaging of the detergent products, but we recommend that you do not exceed the maximum indicated level (**MAX**). This quantity will however guarantee the best washing results.



After a washing cycle, if necessary, remove any detergent residue from the detergent dispenser.

11.3 Check the position of the flap

1. Pull out the detergent dispenser until it stops.
2. Press the lever down to remove the dispenser.
3. To use powder detergent, turn the flap up.
4. To use liquid detergent, turn the flap down.



With the flap in the position DOWN:

- Do not use gelatinous or thick liquid detergents.
- Do not put more liquid detergent than the limit shown on the flap.
- Do not set the prewash phase.
- Do not set the delay start function.

5. Measure out the detergent and the fabric conditioner.
6. Carefully close the detergent dispenser. Make sure that the flap does not cause a blockage when you close the drawer.

11.4 Additional information about daily use

The ProSense System load detection

After touching the Start/Pauze/Départ/Pause button the ProSense starts the laundry load detection to achieve perfect washing results in the minimum possible time. After about 15 minutes the display shows the new programme duration that could increase or decrease.



The ProSense detection is carried out with complete washing programmes only and is not available with some programmes..

Starting a programme

Touch the Start/Pauze/Départ/Pause button to start the programme. The related indicator stops flashing and stays on. The programme starts, the door is locked. The display shows the indicator .

Starting a programme with delay start

1. Touch the Startuitstel/Départ Différé button repeatedly until the display shows the desired delay time.
2. Touch the Start/Pauze/Départ/Pause button. The appliance door locks and starts the countdown of the delay start. When the countdown is completed, the programme starts automatically.

Interrupting a programme and changing the options

1. When the programme is running, you can change only some options. Touch the Start/Pauze/Départ/Pause button.
2. Change the options. The given information in the display changes accordingly.
3. Touch the Start/Pauze/Départ/Pause button again. The washing programme continues.

Cancelling a running programme

Press the Aan/Uit/Marche/Arrêt button to cancel the programme and to deactivate the appliance. Press again to activate the appliance.

Opening the door - adding garments

1. Touch the Start/Pauze/Départ/Pause button. The indicator goes off.
2. Open the appliance door. If necessary, add or remove the items.

3. Close the door and touch the Start/Pauze/Départ/Pause button. The programme or the delay start continues.

Draining water out after end of cycle

If you have chosen a programme or an option that does not empty out the water of the last rinse, you must remember to drain it:

1. If necessary, touch the Centrifugeren/Essorage button to decrease the spin speed proposed by the appliance.
2. Touch the Start/Pauze/Départ/Pause button.
3. When the programme is completed and the door locked indicator  goes off, you can open the door.
4. Press the Aan/Uit/Marche/Arrêt button to deactivate the appliance.

Stand-by function

The Stand-by function automatically deactivates the appliance to decrease the energy consumption.



If you set a programme or an option that ends with water in the drum, the Stand-by function **doesn't deactivate** the appliance to remind you to drain the water.

12. DAILY USE - WASHING&DRYING OR DRYING ONLY

WARNING!

Refer to Safety chapters.



This appliance is an automatic washer dryer.

12.1 Washing&Drying or Drying only

Preparation to drying

1. Press the Aan/Uit/Marche/Arrêt button to activate the appliance.



In case of a drying-only programme, the display does not show the maximum load and the ProSense estimation is deactivated.

2. Load the laundry and turn the programme dial to the programme suitable for the items to dry.
3. Tap on the MODUS/MODE button once to set a washing and drying programme; Tap it twice to exclude washing and perform drying only.



When drying a big amount of laundry, to have good drying performances, make sure that the laundry itself is not rolled up and that is uniformly distributed in the drum.

Automatic Non-Stop programme

The appliance is equipped with the Non Stop 3h/3kg programme, an automatic one-go programme where it is not necessary to set the Drogen/Séchage mode.

To run this programme:

1. Press the Aan/Uit/Marche/Arrêt button for some seconds to activate the appliance.
2. Set the Non Stop 3h/3kg programme by means of the programme dial.
3. Touch the Start/Pauze/Départ/Pause button to start the programme.

Non-automatic wash&dry programmes

In some washing programmes, you can combine Wassen/Lavage and Drogen/Séchage mode for running a complete wash&dry programme. Press the Aan/Uit/Marche/Arrêt button for some seconds to activate the appliance. Turn the programme dial to the desired washing programme, set the desired options, if there are available and change spin or temperature if necessary. Touch the MODUS/MODE button once to activate also the drying function. The Wassen/Lavage and Drogen/Séchage indicators come on. Open the door and load the laundry. Touch the Start/Pauze/Départ/Pause button to start the programme.









When drying a large laundry load, make sure that the garments are not rolled up and that are uniformly distributed in the drum.



At the beginning of the drying cycle (3 - 5 minutes), a slightly higher noise can be heard. This is caused by the compressor and it is quite normal for compressor powered appliances such as refrigerators, freezers and so on.

Washing and Drying - Automatic levels

1. Tap on the Droogtegraad/Niveau séchage button repeatedly until the display shows the required dryness level:

- a.  =  **Iron dry**: for cotton items;
- b.  =  **Cupboard dry**: for cotton and synthetic items;
- c.  =  **Extra dry**: for cotton items.

The time value on the display is the duration of both cycles washing and drying or only drying in case of no washing cycle.



- To have a good drying by using less energy and in a shorter time, the appliance does not let you set a too low spin speed for the items to be washed and dried.
2. Touch button Start/Pauze/Départ/Pause to start the programme. The ProSense estimation starts.

Washing and/or Timed Drying

1. Tap on the button Droogtijd/Minuterie repeatedly to set the desired time value. The minimum timed drying is 10 minutes. Each time you tap on this button the time value increases by 5 minutes.
2. Touch the Start/Pauze/Départ/Pause to start the programme. The ProSense estimation starts.

End of the drying programme

At the end of the drying programme, the appliance stops automatically. The indicator of button Start/Pauze/Départ/Pause goes off.

The door locked  goes off.

Press the button Aan/Uit/Marche/Arrêt for some seconds to deactivate the appliance.



After some minutes from the end of the programme, the energy saving function deactivates the appliance automatically. Remember to clean the drum, the seal and the inside of the door with a wet cloth.



The indicator  appears on the display to remind you to clean the air filter (refer to 'Cleaning the air filters' in 'Care and cleaning' chapter).

13. FLUFF IN THE FABRICS

During the washing and/or drying phase, some types of fabric, (sponge, wool, sweatshirt) could release fluff.

The released fluff could stick to the fabrics during the next cycle.

This inconvenient increases with technical fabrics.

To prevent the fluff in your laundry:

- Do not wash dark fabrics after you washed and dried light coloured fabrics (hand towel, wool, sweatshirt) and the contrary.
- Dry this type of fabrics at open air when they are washed the first time.
- Clean the drain filter.
- After the drying phase, clean the empty drum, the gasket and the door with a wet cloth.

To remove the fluff inside the drum, proceed as follows:

- Empty the drum.
- Clean the drum, the gasket and the door with a wet cloth.
- Set the rinse programme.
- Simultaneously press the Centrifugeren/ Essorage and the Tijd besparen/Rapide buttons until the display shows **CLE** to activate the cleaning function.
- Touch the Start/Pauze/Départ/Pause button to start the programme.



If the appliance is frequently used, carry out the **CLE** programme regularly.

14. CARE AND CLEANING

WARNING!

Refer to Safety chapters.

14.1 Periodic cleaning schedule

Periodic cleaning helps to extend the life of your appliance.

After each cycle, keep the door and the detergent dispenser slightly open to get air circulation and dry the humidity inside the appliance.

If the appliance is not used for a long time: close the water tap and unplug the appliance.

Indicative periodic cleaning schedule:

| | |
|---|--|
| Descaling | Twice a year |
| Maintenance wash | Once a month |
| Clean door seal | Every two months |
| Clean drum | Every two months |
| Remove fluff inside the drum | Twice a month ¹⁾ |
| Clean detergent dispenser | Every two months |
| Primary air filter | After each cycle |
| Secondary air filter | When the indicator flashes  |
| Clean drain pump filter | Twice a year |
| Clean the inlet hose and the valve filter | Twice a year |

1) Refer to "Fluff in the fabrics" chapter.

14.2 Removing foreign objects



Before running your cycle, make sure that pockets are empty and all loose elements are tied up.

Remove any foreign objects (such as metal clip, buttons, coins, etc) that you may find in the door seal, the filters and the drum. Refer to "Door seal with double lip trap", "Cleaning the drum", "Cleaning the drain pump" and "Cleaning the inlet hose and the valve filter" paragraphs. If necessary, please contact the Authorised Service Centre.

14.3 External cleaning

Clean the appliance with mild soap and warm water only. Fully dry all the surfaces.

Do not use a scouring pads or any scratching material.

CAUTION!

Do not use alcohol, solvents or chemical products.

CAUTION!

Do not clean the metal surfaces with chlorine-based detergent.

14.4 Descaling



If the water in your area is hard or medium hard, we recommend that you use a water softener for washing machines (descaling occasionally).

Regularly examine the drum to check for limescale.



Always follow the instructions that you find on the packaging of the product.

14.5 Maintenance wash

The repeated and prolonged use of low temperature programmes can cause detergent deposits, fluff residues, bacterial growth inside the drum and the tub.

To eliminate these deposits and hygienize the inner part of the appliance, run a maintenance wash regularly (at least once a month).

Run a cotton programme with the highest temperature with a small quantity of powder detergent or, if available, run the Machine Clean programme.

14.6 Door seal

This appliance is designed with a **self cleaning draining system**, allowing light fluff fibers that fall off the clothes to be drained out with the water. Regularly examine the seal and if necessary clean as described in the following diagram. Coins, buttons, other small items can be recovered at the end of the cycle.

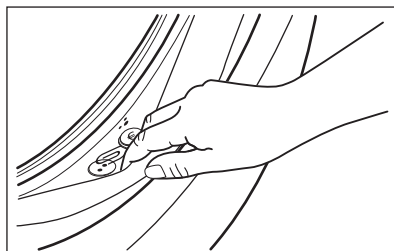

Clean it when needed, using ammonia cream cleanser agent without scratching the seal surface.



Always obey the instructions that you find on the packaging of the product.

14.7 Cleaning the drum

Regularly examine the drum to prevent unwanted deposits.

Clean the drum with special products for stainless steel.



Always follow the instructions that you find on the packaging of the product. Do not clean the drum with acidic descaling products, scouring products containing chlorine or iron or steel.

For a thorough clean:

1. Clean the drum with special products for stainless steel.
2. Run a short cotton programme at high temperature with empty drum and with a small quantity of powder detergent or, if available, run the Machine Clean programme.

14.8 Cleaning the detergent dispenser

To prevent possible deposits of dried detergent or clotted fabric softener and/or formation of mould in the detergent dispenser drawer, once in a while carry out the following cleaning procedure:

1. Open the drawer. Press the catch downwards as indicated in the picture and pull it out.

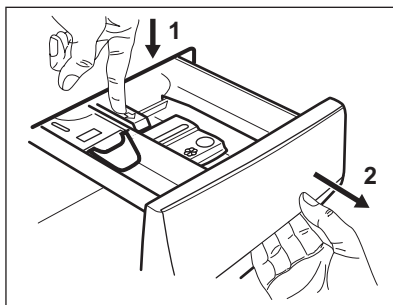

2. Remove the top part of the additive compartment to aid cleaning. Make sure that all detergent residue is removed from the upper and lower part of the recess. Use a small brush to clean the recess.

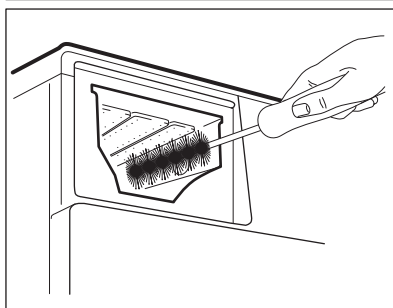
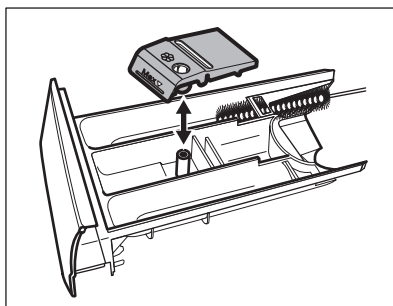

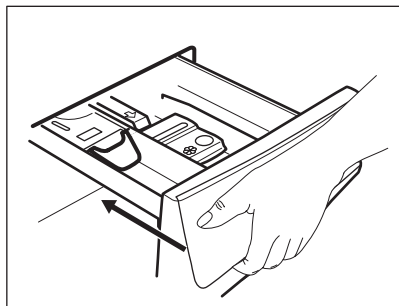

3. Flush the detergent drawer out under running warm water to remove any traces of accumulated detergent. After cleaning, replace the top part in its position.
4. Insert the detergent drawer into the guide rails and close it. Run the rinsing programme without any clothes in the drum.



14.9 Cleaning the air filters

The air filters collect the fluff. The fluff normally occurs when the clothes are dried in a washer-dryer.

- At the end of each drying cycle in the display the indicator  is on to advise to clean the **primary air filter** (see pictures from 1 to 5). The acoustic signal operates.
- Occasionally the indicator  may flash to remind you that both air filters should be cleaned: the **primary air filter** and the **secondary air filter** (for secondary filter, see pictures from 6 to 8). The acoustic signal operates.

To have best drying performances clean the air filters regularly. Clogged filters make cycles longer and increase the energy consumption.

WARNING!

Do not use water to clean the filters to avoid that plastic fibres flow in the water ambient. Throw the lint in a dustbin.

1. Push the hook to open the primary air filter.

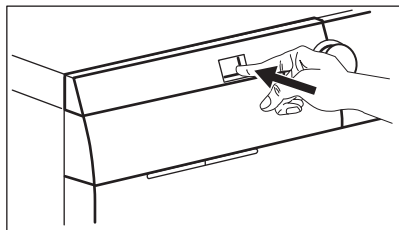

2. Pull the primary air filter out.

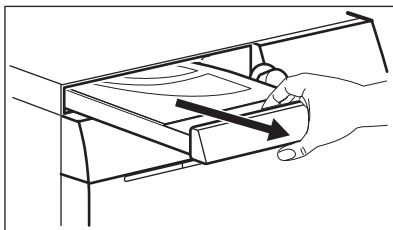

3. Open the primary air filter cover by pulling it upwards.

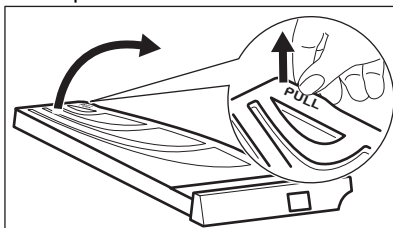

4. Clean the primary air filter with your hand and, if necessary, with a vacuum cleaner. Throw the lint in a dustbin.

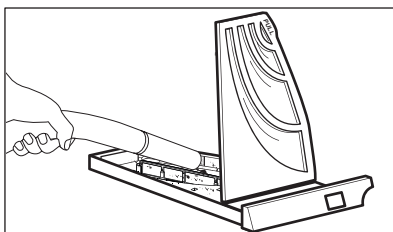
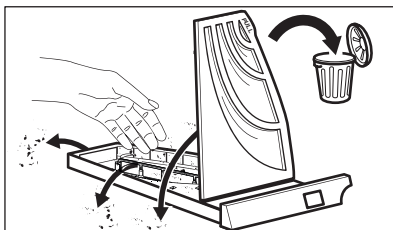

5. Close the primary air filter cover.

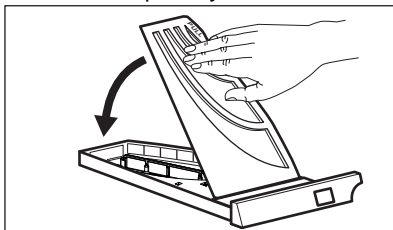

6. Pull the secondary filter out.

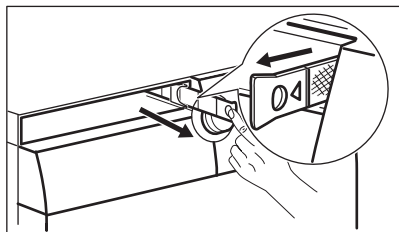

7. Clean the secondary air filter with your hand and, if necessary, with a vacuum cleaner. Throw the lint in a dustbin.

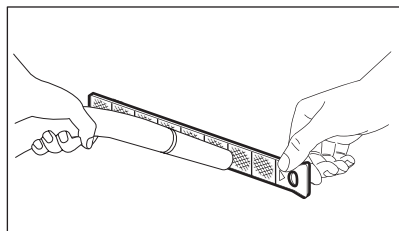
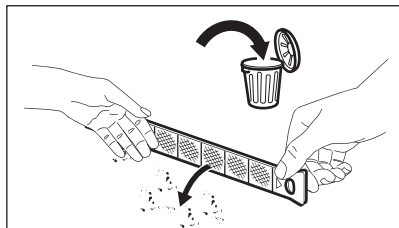

8. Reinsert the secondary air filter.

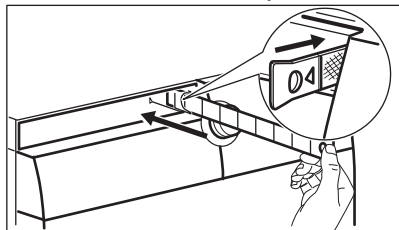

9. Reinsert the primary air filter and close it firmly.

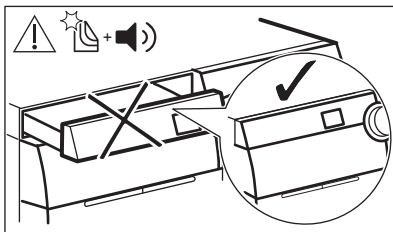
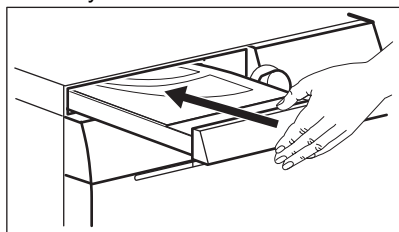

⚠ WARNING!

The primary air filter recess must not be blocked by any object.



If you only wash the laundry with your washer-dryer, it is normal to find some humidity in the primary air filter.

14.10 Cleaning the drain pump

⚠ WARNING!

Disconnect the mains plug from the mains socket.



Regularly check the drain pump filter and make sure that it is clean.

Clean the drain pump if:

- The appliance does not drain the water.
- The drum does not turn.
- The appliance makes an unusual noise because of the blockage of the drain pump.
- The display shows the alarm code **E20**.

⚠ WARNING!

- Do not remove the filter while the appliance operates.
- Do not clean the pump if the water in the appliance is hot. Wait until the water cools down

⚠ WARNING!

Each time you carry out the special programme **CLE** to remove fluff, clean the drain filter afterwards.

Proceed as follows to clean the pump:

1. Open the pump cover.

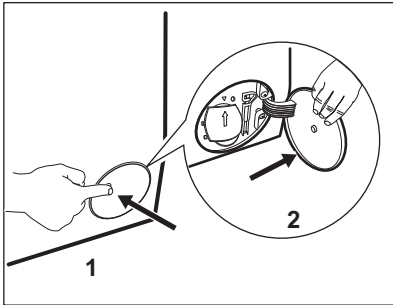

2. Place a suitable bowl below the drain pump access to collect the water that flows out.
3. Open the chute downwards. Always keep a rag nearby to dry up any water spillages when removing the filter.

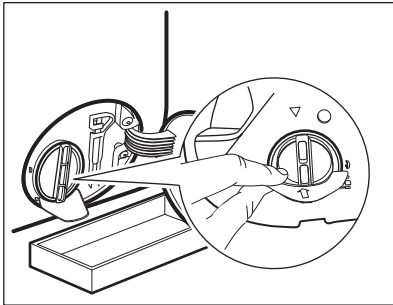

4. Turn the filter 180 degrees in anti-clockwise direction to open it, without removing. Let the water flow out.

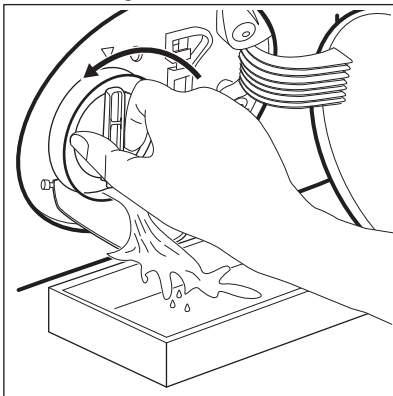

5. When the bowl is full of water, turn the filter back and empty the container.

6. Repeat the steps 4 and 5 until the water stops to flow out.
7. Turn the filter anti-clockwise to remove it.

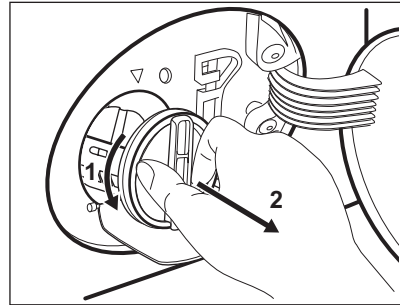

8. If it is necessary, remove fluff and objects from the filter recess.
9. Make sure that the impeller of the pump can rotate. If it does not rotate, contact the Authorised Service Centre.

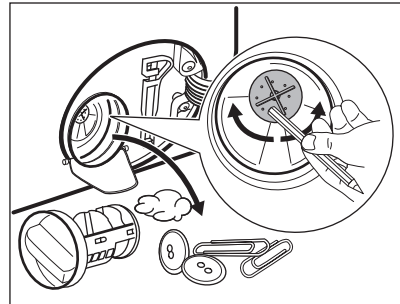

10. Clean the filter under the water tap.

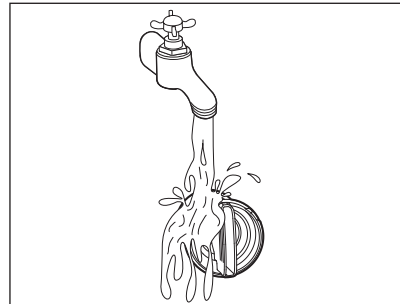

11. Put the filter back into the special guides by turning it clockwise. Make sure that you tighten the filter correctly to prevent leakages.

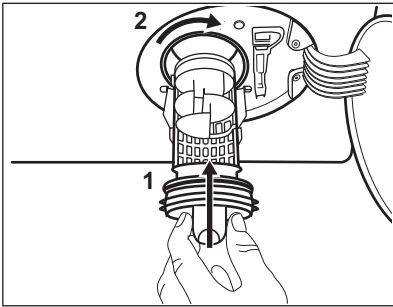

12. Close the pump cover.

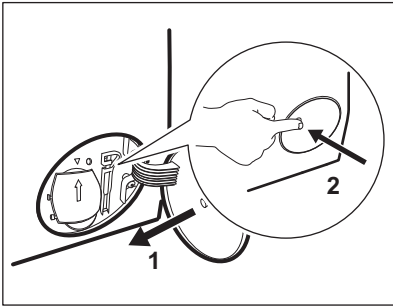

When you drain the water with the emergency drain procedure, you must activate the drain system again:

- a. Put 2 litres of water in the main wash compartment of the detergent dispenser.
- b. Start the programme to drain the water.

14.11 Cleaning the inlet hose filter and the valve filter

It could be necessary to clean the filters when:

- The appliance does not fill with water.
- The appliance takes long time to fill with water.
- The indicator of the Start/Pauze/Départ/Pause button flashes and the display shows the related alarm. Refer to 'Troubleshooting' chapter.

To clean the water inlet filters:

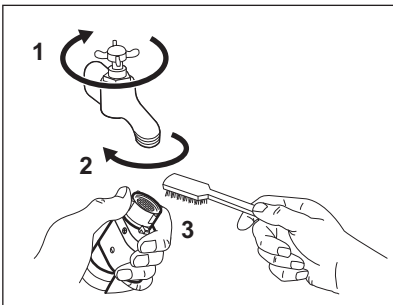

- Close the water tap.
- Remove the water inlet hose from the water tap.
- Clean the filter in the inlet hose with a stiff brush.

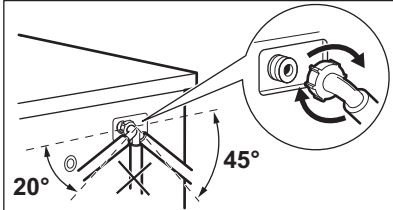
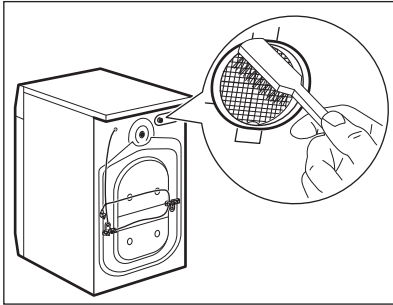
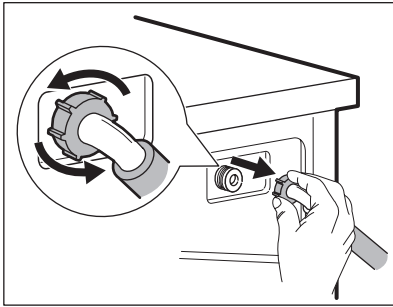

- Remove the inlet hose behind the appliance.
- Clean the filter in the valve with a stiff brush or a towel.
- Install again the inlet hose. Make sure that the couplings are tight to prevent leakages.
- Open the water tap.

14.12 Emergency drain

If the appliance cannot drain the water, carry out the same procedure, described in 'Cleaning the drain pump' paragraph. If necessary, clean the pump.

When you drain the water with the emergency drain procedure, you must activate the drain system again:

1. Put 2 litres of water in the main wash compartment of the detergent dispenser.
2. Start the programme to drain the water.

14.13 Frost precautions

If the appliance is installed in an area where the temperature can reach the values around

0° C or drop below, remove the remaining water from the inlet hose and the drain pump.

1. Disconnect the mains plug from the mains socket.
2. Close the water tap.
3. Put the two ends of the inlet hose in a container and let the water flow out of the hose.
4. Empty the drain pump. Refer to the emergency drain procedure.
5. When the drain pump is empty, install the inlet hose again.

⚠ WARNING!

Make sure that the temperature is higher than 5 °C and the water is flowing from the tap before you use the appliance again.

The manufacturer is not responsible for damages caused by low temperatures.

15. TROUBLESHOOTING

⚠ WARNING!

Refer to Safety chapters.

15.1 Alarm Codes and Possible failures

The appliance does not start or it stops during operation. First try to find a solution to the problem (refer to the tables).

⚠ WARNING!

Deactivate the appliance before carrying out any check.

With some problems, the display shows an alarm code and the Start/Pauze/Départ/Pause button may flash continuously:



If the appliance is overloaded, remove some items from the drum and/or keep pressed the door while touching the Start/Pauze/Départ/Pause button until the indicator  stops flashing (see the picture below).

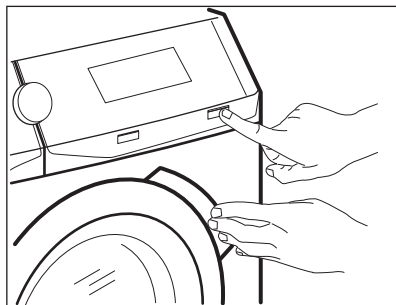

Problem

Possible solution

E 10

The appliance does not fill with water properly.

- Make sure that the water tap is open.
- Make sure that the pressure of the water supply is not too low. For this information, contact your local water authority.
- Make sure that the water tap is not clogged.
- Make sure that the inlet hose has no kinks, damages or bends.
- Make sure that the connection of the water inlet hose is correct.
- Make sure that the filter of the inlet hose and the filter of the valve are not clogged. Refer to 'Care and cleaning'.

E 20

The appliance does not drain the water.

- Make sure that the sink spigot is not clogged.
- Make sure that the drain hose has no kinks or bends.
- Make sure that the drain filter is not clogged. Clean the filter, if necessary. Refer to "Care and cleaning".
- Make sure that the connection of the drain hose is correct.
- Set the drain programme if you set a programme without drain phase.
- Set the drain programme if you set an option which ends with water in the tub.

E 40

The appliance door is open or not closed correctly.

- Make sure that the door is properly closed.

E 9 1

Internal fail. No communication between electronic elements of the appliance.

- The programme was not finished properly or the appliance stopped too early. Switch the appliance off and on again.
- If the alarm code appears again, contact the Authorised Service Centre.

E 40

The mains supply is unstable.

- Wait until mains supply is stable.

E F0

The anti-flood device is on.

- Disconnect the appliance and close the water tap. Contact the Authorised Service Centre.



: check the air filter.

- Make sure that the air filter has been cleaned.
- Make sure that the air filter is correctly inserted.

If the display shows other alarm codes, deactivate and activate the appliance. If the problem continues, contact the Authorised Service Centre. In case of different problem with the appliance check the table below for possible solutions.

| Problem | Possible solution |
|--|---|
| The programme does not start. | <ul style="list-style-type: none">• Make sure that the mains plug is connected to the mains socket.• Make sure that the appliance door is closed.• Make sure that there is no damaged fuse in the fuse box.• Make sure that the Start/Pauze/Départ/Pause has been touched.• If the delay start is set, cancel the setting or wait for the end of countdown.• Deactivate the Child Lock function if it is on.• Check the position of the knob on the selected programme. |
| The appliance fills with water and drains immediately. | <ul style="list-style-type: none">• Make sure that the drain hose is in the correct position. The hose may be positioned too low. Refer to "Installation instruction". |

| Problem | Possible solution |
|---|--|
| The spin phase does not operate or the washing cycle lasts longer than usual. | <ul style="list-style-type: none"> • Set the spin programme. • Make sure that the drain filter is not clogged. Clean the filter, if necessary. Refer to "Care and cleaning". • Adjust manually the items in the tub and start the spin phase again. This problem may be caused by balance problems. |
| There is water on the floor. | <ul style="list-style-type: none"> • Make sure that the couplings of the water hoses are tight and there is not water leakages. • Make sure that the water inlet hose and the drain hose have no damages. • Make sure you use the correct detergent and the correct quantity of it. |
| You cannot open the appliance door. | <ul style="list-style-type: none"> • Make sure that a washing programme that ends with water in tub, has not been selected. • Make sure that the washing programme is finished. • Set the drain or the spin programme if there is water in the drum. • Make sure that the appliance receives electrical power. • This problem may be caused by a failure of the appliance. Contact the Authorised Service Centre. If you need to open the door, please read carefully "Emergency door opening". |
| The appliance makes an unusual noise and vibrates. | <ul style="list-style-type: none"> • Make sure the levelling of the appliance is correct. Refer to "Installation instruction". • Make sure that the packaging and/or the transit bolts are removed. Refer to "Installation instruction". • Add more laundry in the drum. The load may be too small. |
| The programme duration increases or decreases during programme execution. | <ul style="list-style-type: none"> • The ProSense System is able to adjust the programme duration according to the type and the laundry load size. Refer to "The ProSense System load detection" in "Daily Use" chapter. |
| The washing results are not satisfactory. | <ul style="list-style-type: none"> • Increase the detergent quantity or use a different detergent. • Use special products to remove the stubborn stains before you wash the laundry. • Make sure that you set the correct temperature. • Decrease the laundry load. |
| Too much foam in the drum during the washing cycle. | <ul style="list-style-type: none"> • Reduce the quantity of detergent or the number of tablets or single-dose detergents. |
| After the washing cycle, there are some detergent residues in the dispenser drawer. | <ul style="list-style-type: none"> • Make sure that the flap is in the correct position (UP for powder detergent - DOWN for liquid detergent). • Make sure you have used the detergent dispenser according the indications given in this user manual. |
| After a steam programme, garments are partially wet. | Make sure that the appliance is accurately levelled. Adjust the appliance by raising or lowering the feet. |

| Problem | Possible solution |
|---|--|
| The appliance does not dry or does not dry correctly. | <ul style="list-style-type: none"> • Turn the water tap on. • Make sure the air filters are not clogged. Check primary and secondary air filters. • Make sure the drain filter is not clogged. • Reduce the laundry load. • Make sure you have set the correct cycle. if necessary, set again a short drying time. |
| The drying cycle is too long. | <ul style="list-style-type: none"> • Make sure the air filters are properly cleaned. • Make sure your laundry load does not exceed the declared load for the set programme. • Make sure that the room temperature is in the correct range. |
| The laundry is full of different colours fluff. | <p>The fabrics washed in the previous cycle released fluff of a different colour:</p> <ul style="list-style-type: none"> • The drying phase helps to eliminate some fluff. • Clean the clothes with a fluff remover. <p>In case of an excessive amount of fluff in the drum refer to "Fluff in the fabrics" paragraph for more details.</p> |

After the check, activate the appliance. The programme continues from the point of interruption.

If the problem occurs again, contact the Authorised Service Centre.

The necessary data for the service centre are on the rating plate.

15.2 Emergency door opening

In case of power failure or functioning failure the appliance door remains locked. The washing programme continues when the power is restored. If the door remains locked in case of failure, it is possible to open it using the emergency unlock function.

Before opening the door:

CAUTION!

Risk of burns! Make sure that the water temperature is not too high and the laundry is not hot. If necessary, wait until they cool down.

CAUTION!

Risk of injury! Make sure that the drum is not rotating. If necessary, wait until the drum stops rotating.



Make sure that the water level inside the drum is not too high. If necessary, proceed with an emergency drain (refer to «Emergency drain» in «Care and cleaning» chapter).

To open the door, proceed as follows:

1. Press the Aan/Uit/Marche/Arrêt button to switch the appliance off.
2. Disconnect the mains plug from the mains socket.
3. Open the filter flap.
4. Pull the emergency unlock trigger downward once. Pull it downward once again, keep it tensed and, in the meanwhile, open the appliance door.

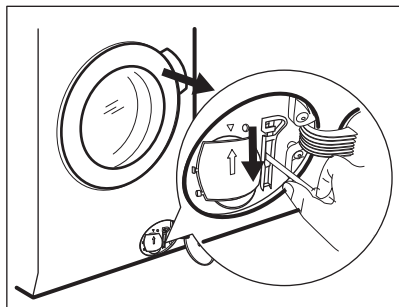

5. Take out the laundry and then close the appliance door.
6. Close the filter flap.

16. CONSUMPTION VALUES

16.1 Introduction



The QR code on the energy label supplied with the appliance provides a web link to the information related to the performance of the appliance in the EU EPREL database. Keep the energy label for reference together with the user manual and all other documents provided with this appliance.

It is also possible to find the same information in EPREL using the link <https://eprel.ec.europa.eu> and the model name and product number that you find on the rating plate of the appliance. Refer to 'Product description' chapter for the position of the rating plate.

16.2 According to Commission Regulation Eu 2019/2023

Washing only

| Eco 40-60 programme | kg | kWh | Litres | hh:mm | % 1) | °C | rpm ²⁾ |
|---------------------|-----|-------|--------|-------|---------|------|-------------------|
| Full load | 10 | 0.900 | 61.0 | 03:55 | 52.00 | 37.0 | 1551 |
| Half load | 5 | 0.605 | 47.0 | 02:50 | 52.00 | 33.0 | 1551 |
| Quarter load | 2.5 | 0.200 | 38.0 | 02:30 | 54.00 | 23.0 | 1551 |

1) Remaining moisture at the end of the spinning phase. The higher is the spin speed, the higher is the noise and the lower is the remaining moisture.

2) Maximum spin speed.

Wash and dry cycle

| Eco 40-60 programme and Cup-board dry level | kg | kWh | Litres | hh:mm | % 1) | °C | rpm ²⁾ |
|---|----|-------|--------|-------|---------|------|-------------------|
| Full load | 6 | 2.460 | 52.0 | 08:50 | 0.00 | 30.0 | 1551 |
| Half load | 3 | 1.455 | 42.0 | 05:45 | 0.00 | 28.0 | 1551 |

1) Remaining moisture at the end of the spinning phase. The higher is the spin speed, the higher is the noise and the lower is the remaining moisture.

2) Maximum spin speed.

Power consumption in different modes

| Off (W) | Stand-by (W) | Delay start (W) |
|---------|--------------|-----------------|
| 0.50 | 0.50 | 4.00 |

Time to Off/Standby mode is 15 minutes maximum.

16.3 Common programmes - Washing only



These values are indicative only.

| Programme | kg | kWh | Litres | hh:mm | % 1) | °C | rpm ²⁾ |
|--|----|-------|--------|-------|---------|------|-------------------|
| Katoen/Coton ³⁾ 95°C | 10 | 2.900 | 90.0 | 04:05 | 44.00 | 85.0 | 1600 |
| Katoen/Coton 60°C | 10 | 1.700 | 85.0 | 03:50 | 44.00 | 55.0 | 1600 |
| Katoen/Coton ⁴⁾ 20°C | 10 | 0.350 | 85.0 | 03:00 | 44.00 | 20.0 | 1600 |
| Synthetica/Synthé- tiques 40°C | 4 | 0.800 | 55.0 | 02:15 | 35.00 | 40.0 | 1200 |
| Fijne was/Délicats ⁵⁾ 30°C | 2 | 0.400 | 60.0 | 01:05 | 35.00 | 30.0 | 1200 |

| Programme | kg | kWh | Litres | hh:mm | % 1) | °C | rpm ²⁾ |
|-------------------|-----|-------|--------|-------|---------|------|-------------------|
| Wol/Laine 30°C | 1.5 | 0.300 | 65.0 | 01:05 | 30.00 | 30.0 | 1200 |

- 1) Remaining moisture at the end of the spinning phase. The higher is the spin speed, the higher is the noise and the lower is the remaining moisture.
- 2) Reference indicator of the spin speed.
- 3) Suitable for washing heavily soiled textiles.
- 4) Suitable for washing lightly soiled cottons, synthetic and mixed fabrics.
- 5) It also performs as quick washing cycle for lightly soiled laundry.

16.4 Common programmes - Wash and dry



These values are indicative only.

| Programme | kg | kWh | Litres | hh:mm | % 1) | °C | rpm ²⁾ |
|--------------------------------------|----|-------|--------|-------|---------|------|-------------------|
| Synthetica/Synthé- tiques 40°C | 4 | 2.050 | 55.0 | 05:50 | 1.00 | 40.0 | 1200 |

- 1) Remaining moisture at the end of the spinning phase. The higher is the spin speed, the higher is the noise and the lower is the remaining moisture.
- 2) Reference indicator of the spin speed.

17. QUICK GUIDE

17.1 Daily use

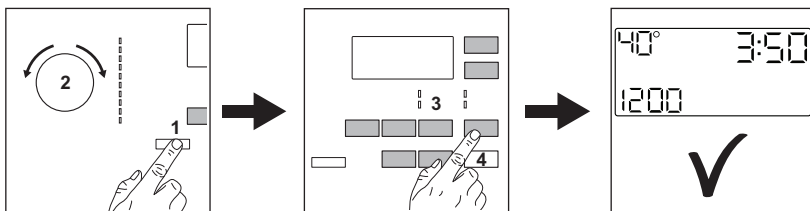

- Connect the mains plug to the mains socket.
- Open the water tap.
- Push the **Aan/Uit/Marche/Arrêt** button to turn the appliance on (1).

- Turn the programme dial to set the desired programme (2).
- Set the desired options by means of the corresponding touch buttons (3).
- Put the laundry in the drum, one item a time without exceeding the maximum suggested load. Close the door and make sure that no laundry stays between the seal and the door.
- Pour the detergent and other treatment in the proper compartment of the detergent dispenser.
- To start the programme, touch the **Start/Pauze/Départ/Pause** button (4).
- The appliance starts.
- At the end of the programme, remove the laundry.
- Push the **Aan/Uit/Marche/Arrêt** button to turn the appliance off.

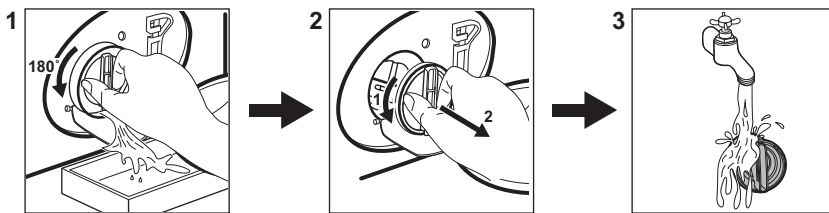

17.2 Cleaning the drain pump filter



Clean the filter regularly and, especially, if the alarm code **E20** appears on the display.

17.3 Programmes

| Programmes | Load | Product description |
|--|---|---|
| Eco 40-60 | 10 kg ¹⁾ 6 kg ²⁾ | White and coloured cottons. Normally soiled garments. |
| Katoen/Coton | 10 kg | White cotton and coloured cotton. |
| Synthetica/Synthétiques | 4 kg | Synthetic items or mixed fabric items. |
| Non Stop 3h/3kg | 3 | Mixed fabrics (cotton and synthetic items) . Complete programme to wash and dry laundry loads up to 3 kg in one go. It only lasts 3 hours. |
| Fijne was/Délicats | 2 kg | Delicate fabrics such as acrylics, viscose, polyester items. |
| Zijje/Soie | 0.5 | Machine and hand washable silk and other delicate fabrics . Drum movements are so gentle that is possible to treat even very delicate garments. Run a complete wash and dry cycle to reduce creases. |
|  Wol/Handwas/Laine/Lavage à la main | 1.5 kg | Machine washable wool, hand washable wool and delicates. |

| Programmes | Load | Product description |
|---|--|---|
|  Outdoor | 2 kg ³⁾ 1 kg ⁴⁾ | Modern outdoor sporting garments. |
|  Stoom/Vapeur | 1 kg | Steam programme for cotton, synthetic and delicate garments. |
| Spoelen/Rinçage | 10 kg | All fabrics, except woollens and very delicate fabrics. Programme for rinsing and spinning. |

1) Washing programme. According to Commission Regulation EU 2019/2023, this programme at 40 °C is able to clean normally soiled cotton laundry declared to be washable at 40 °C or 60 °C, together in the same cycle.



For the reached temperature in the laundry, the programme duration and other data, please refer to 'Consumption Values' chapter.



The most efficient programmes in terms of energy consumption are generally those that perform at lower temperatures and longer duration.

2) Drying programme. **According to Commission Regulation EU 2019/2023**. This programme at default temperature and spin speed, in washing and drying mode, with rated capacity 6 kg and with Cupboard dry level performs the wash and dry cycle able to clean normally soiled cotton laundry declared to be washable at 40 °C or 60 °C, together in the same cycle and, after drying phase, the laundry can be immediately stored in a cupboard.

3) Washing programme.

4) Washing programme and waterproofing phase.

Suitable detergents for each programme

| Programme | Universal powder ¹⁾ | Liquid Universal | Liquid for coloureds | Delicates woollens | Special |
|--|--------------------------------|------------------|----------------------|--------------------|---------|
| Eco 40-60 | ▲ | ▲ | ▲ | -- | -- |
| Katoen/Coton | ▲ | ▲ | ▲ | -- | -- |
| Synthetica/ Synthétiques | ▲ | ▲ | ▲ | -- | -- |
| Non Stop 3h/3kg | -- | ▲ | ▲ | -- | -- |
| Fijne was/Délicats | -- | -- | -- | ▲ | ▲ |
| Zijje/Soie | -- | -- | -- | ▲ | ▲ |
|  Wol/Handwas/ Laine/Lavage à la main | -- | -- | -- | ▲ | ▲ |
|  Outdoor | -- | -- | -- | ▲ | ▲ |

1) At temperature higher than 60 °C the use of powder detergent is recommended.

▲ = Recommended

-- = Not recommended

17.4 Detergent type and quantity.

- Use only detergents and other treatments specially made for washing machines. First, follow these generic rules:
 - powder detergents (also tablets and single-dose detergents) for all types of fabric, excluding delicate. Prefer powder detergents containing bleach for whites and laundry sanitization,
 - liquid detergents (also single-dose detergents), preferably for low temperature wash programmes (60 °C max) for all types of fabric, or special ones for woollens only.
- Do not mix different types of detergents.
- Use less detergent if:
 - you are washing a small load,
 - the laundry is lightly soiled,
 - there is large amounts of foam during washing.
- When using detergent tabs or pods, always put them inside the drum, not in the detergent dispenser and follow the manufacturer's recommendations.

Insufficient detergent may cause:

- unsatisfactory washing results,
- the wash load to turn grey,
- greasy clothes,
- mould in the appliance.

Excessive detergent may cause:

- sudsing,
- reduced washing effect,
- inadequate rinsing,
- a greater impact for the environment.

17.5 Periodic cleaning schedule

Periodic cleaning helps to extend the life of your appliance.

After each cycle, keep the door and the detergent dispenser slightly open to get air circulation and dry the humidity inside the appliance.

If the appliance is not used for a long time: close the water tap and unplug the appliance.

Indicative periodic cleaning schedule:

| | |
|------------------|------------------|
| Descaling | Twice a year |
| Maintenance wash | Once a month |
| Clean door seal | Every two months |

| | |
|---|--|
| Clean drum | Every two months |
| Remove fluff inside the drum | Twice a month ¹⁾ |
| Clean detergent dispenser | Every two months |
| Primary air filter | After each cycle |
| Secondary air filter | When the indicator  flashes |
| Clean drain pump filter | Twice a year |
| Clean the inlet hose and the valve filter | Twice a year |

¹⁾ Refer to "Fluff in the fabrics" chapter.

Regularly examine the drum to check for limescale. We recommend to run a cycle with empty drum and a descaling product occasionally.

Removing foreign objects



Make sure that pockets are empty and all loose elements are tied up before running your cycle.

Remove any foreign objects (such as metal clip, buttons, coins, etc) that you may find in the door seal, the filters and the drum. If necessary, please contact the Authorised Service Centre.

Door seal

This appliance is designed with a **self cleaning draining system**, allowing light fluff fibers that fall off the clothes to be drained out with the water. Regularly examine the seal and if necessary clean as described in the following diagram. Coins, buttons, other small items can be recovered at the end of the cycle.

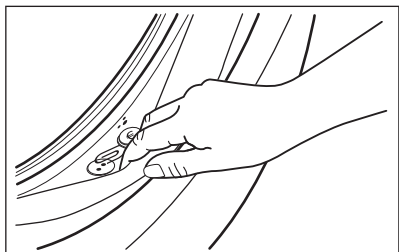

Clean it when needed, using ammonia cream cleanser agent without scratching the seal surface.

If it is necessary, remove fluff and objects from the filter recess.

18. ENVIRONMENTAL CONCERNS

Recycle materials with the symbol . Put the packaging in relevant containers to recycle it. Help protect the environment and human health by recycling waste of electrical and electronic appliances. Do not dispose of

appliances marked with the symbol  with the household waste. Return the product to your local recycling facility or contact your municipal office.

Bienvenue chez AEG ! Nous vous remercions d'avoir choisi l'un de nos appareils.



Dans un souci de durabilité, nous réduisons les supports papier et proposons les manuels d'utilisation complets en ligne. Accédez à votre manuel d'utilisation complet sur aeg.com/manuals



Obtenir des conseils d'utilisation, des brochures, des dépannages, des informations sur le service et les réparations sur aeg.com/support



Acheter des accessoires, consommables et pièces de rechange d'origine pour votre appareil sur aeg.com/shop

Sous réserve de modifications.

TABLE DES MATIÈRES

| | |
|---|-----|
| 1. INFORMATIONS DE SÉCURITÉ..... | 97 |
| 2. CONSIGNES DE SÉCURITÉ..... | 101 |
| 3. DESCRIPTION DE L'APPAREIL..... | 103 |
| 4. DONNÉES TECHNIQUES..... | 104 |
| 5. INSTALLATION..... | 105 |
| 6. BANDEAU DE COMMANDE..... | 110 |
| 7. MANETTES ET TOUCHES..... | 112 |
| 8. PROGRAMMES..... | 115 |
| 9. AVANT LA PREMIÈRE UTILISATION..... | 121 |
| 10. RÉGLAGES..... | 121 |
| 11. UTILISATION QUOTIDIENNE..... | 122 |
| 12. UTILISATION QUOTIDIENNE : LAVAGE ET SÉCHAGE OU SÉCHAGE UNIQUEMENT..... | 124 |
| 13. PELUCHES DANS LES TISSUS..... | 125 |
| 14. ENTRETIEN ET NETTOYAGE..... | 126 |
| 15. DÉPANNAGE..... | 133 |
| 16. VALEURS DE CONSOMMATION..... | 138 |
| 17. GUIDE D'UTILISATION RAPIDE | 140 |
| 18. EN MATIÈRE DE PROTECTION DE L'ENVIRONNEMENT..... | 144 |

1. ⚠ INFORMATIONS DE SÉCURITÉ



Avant de commencer à installer et à utiliser cet appareil, lisez soigneusement les instructions fournies.

Le fabricant ne pourra pas être tenu responsable des blessures et dégâts résultant d'une mauvaise installation ou utilisation. Conservez toujours les instructions dans un lieu sûr et accessible pour vous y référer ultérieurement.

1.1 Sécurité des enfants et des personnes vulnérables

AVERTISSEMENT!

Risque d'asphyxie, de blessure ou d'invalidité permanente.

- Cet appareil peut être utilisé par des enfants âgés d'au moins 8 ans et par des personnes ayant des capacités physiques, sensorielles ou mentales réduites ou dénuées d'expérience ou de connaissance, s'ils sont correctement surveillés ou si des instructions relatives à l'utilisation de l'appareil en toute sécurité leur ont été données et s'ils comprennent les risques encourus.
- Les enfants entre 3 et 8 ans et les personnes ayant un handicap très important et complexe doivent être tenus à l'écart de l'appareil, à moins d'être surveillés en permanence.
- Les enfants de moins de 3 ans doivent être tenus à l'écart de l'appareil, à moins d'être surveillés en permanence.
- Veillez à ce que les enfants ne jouent pas avec l'appareil.
- Ne laissez pas les emballages à la portée des enfants et jetez-les convenablement.
- Ne laissez pas les détergents à la portée des enfants.
- Tenez les enfants et les animaux éloignés de l'appareil lorsque la porte est ouverte.
- Si l'appareil est équipé d'un dispositif de sécurité enfants, nous vous recommandons de l'activer.
- Le nettoyage et l'entretien par l'utilisateur ne doivent pas être effectués par des enfants sans surveillance.

1.2 Sécurité générale

- Cet appareil est destiné au lavage et au séchage du linge de type domestique lavable et séchable en machine uniquement.
- N'utilisez pas la fonction sèche-linge si le linge a été souillé par des produits chimiques industriels.

- Cet appareil est conçu pour un usage domestique ménager, dans un environnement intérieur.
- Cet appareil peut être utilisé dans les bureaux, les chambres d'hôtel, les chambres d'hôtes, les gîtes ruraux et d'autres hébergements similaires lorsque cette utilisation ne dépasse pas le niveau (moyen) de l'utilisation domestique.
- Ne modifiez pas les spécifications de cet appareil.
- L'appareil peut être installé de façon autonome ou sous un plan de travail si l'espace disponible le permet.
- L'appareil ne doit pas être installé derrière une porte à serrure, une porte coulissante ni une porte battante dotée d'une charnière du côté opposé à l'appareil qui pourrait empêcher l'ouverture complète de la porte.
- Ne branchez la fiche d'alimentation à la prise de courant qu'à la fin de l'installation. Assurez-vous que la prise principale est accessible une fois l'appareil installé.
- Les orifices d'aération situés à la base ne doivent pas être obstrués par de la moquette, un tapis, ou tout type de revêtement de sol.
- **AVERTISSEMENT** : L'appareil ne doit pas être branché à l'alimentation en utilisant un appareil de connexion externe comme un minuteur, ou branché à un circuit qui est régulièrement activé/désactivé par un fournisseur d'énergie.
- Aérez suffisamment la pièce où est installé l'appareil pour éviter le reflux de gaz indésirables provenant d'appareils utilisant d'autres combustibles, y compris les flammes nues.
- L'air rejeté ne doit pas être évacué dans une évacuation utilisée pour les fumées rejetées provenant des appareils brûlant du gaz ou d'autres combustibles.
- La pression d'eau de service au point d'entrée d'eau du raccord de sortie doit être comprise entre 0,5 bar (0,05 MPa) et 10 bar (1,0 MPa).
- La charge maximale de l'appareil est de 10 kg. Ne dépassez pas la charge maximale de chaque programme (consultez le chapitre « Programmes »).

- L'appareil doit être raccordé à l'arrivée d'eau à l'aide des tuyaux neufs fournis, ou d'autres tuyaux neufs fournis par le service après-vente agréé.
- Les anciens ensembles de tuyaux ne doivent pas être réutilisés.
- Si le câble d'alimentation secteur est endommagé, son remplacement doit être confié exclusivement au fabricant, à son service après-vente ou à toute autre personne qualifiée afin d'éviter tout danger électrique.
- Retirez les peluches ou morceaux d'emballage accumulés autour de l'appareil.
- Ne faites pas fonctionner l'appareil sans filtre. Nettoyez le filtre à peluches avant ou après chaque utilisation.
- Il convient que les articles qui ont été salis avec des substances telles que de l'huile végétale ou minérale, de l'acétone, de l'alcool, de l'essence, du kérosène, des détachants, de la térébenthine, de la cire et des substances pour retirer la cire soient lavés séparément avec une quantité supplémentaire de détergent avant d'être séchés dans la lavante-séchante.
- N'utilisez pas l'appareil si certains articles ont été salis par des produits chimiques industriels.
- Ne séchez pas d'articles non lavés dans le sèche-linge.
- Il convient que les articles comme le caoutchouc mousse (mousse de latex), les bonnets de douche, les textiles étanches, les articles doublés de caoutchouc et les vêtements, ou les oreillers comprenant des parties en caoutchouc mousse ne soient pas séchés dans la lavante-séchante.
- Les assouplissants ou autres produits similaires doivent être utilisés conformément aux instructions de leur fabricant.
- Retirez des vêtements tous les objets pouvant provoquer un incendie comme les briquets ou les allumettes.
- **AVERTISSEMENT** : N'arrêtez jamais la lavante-séchante avant la fin du cycle de séchage à moins de sortir

immédiatement tout le linge et de le déplier séparément pour dissiper la chaleur résiduelle.

- Le cycle de séchage de la lavante-séchante se termine par une phase sans chauffage (cycle de refroidissement) pour que le linge atteigne une température plus basse qui lui évitera de subir des dommages.
- Ne pulvérisez pas d'eau ni de vapeur à haute pression pour nettoyer l'appareil.
- Nettoyez l'appareil avec un chiffon humide. Utilisez uniquement des produits de lavage neutres. N'utilisez pas de produits abrasifs, de tampons à récurer, de solvants ou d'objets métalliques.
- Avant toute opération d'entretien, mettez l'appareil à l'arrêt et débranchez-le de l'alimentation électrique.

2. CONSIGNES DE SÉCURITÉ

2.1 Installation



L'installation doit être conforme aux réglementations nationales en vigueur.

- Suivez scrupuleusement les instructions d'installation fournies avec l'appareil.
- N'installez pas l'appareil ou ne l'utilisez pas dans un endroit où la température peut être inférieure à 5 °C ou supérieure à 35 °C.
- Déplacez toujours l'appareil en position verticale.
- Pour vérifier que le compresseur fonctionne bien, attendez 6 heures après l'installation avant d'utiliser l'appareil.
- Assurez-vous que de l'air circule entre l'appareil et le sol.
- Retirez l'intégralité de l'emballage et les boulons de transport.
- L'appareil doit être installé sur un sol plat, stable, résistant à la chaleur et propre.
- Conservez les boulons de transport en lieu sûr. Si l'appareil doit être de nouveau déplacé, les boulons doivent être réutilisés pour maintenir le tambour en place et éviter tout dégât interne.

- Soyez toujours vigilants lorsque vous déplacez l'appareil car il est lourd. Utilisez toujours des gants de sécurité et des chaussures fermées.
- N'installez pas et ne branchez pas un appareil endommagé.
- N'installez pas l'appareil dans un endroit où il ne pourrait pas être complètement ouvert.
- Réglez les pieds pour laisser un espace suffisant entre l'appareil et le sol.
- Une fois l'appareil installé à son emplacement permanent, vérifiez qu'il est bien de niveau à l'aide d'un niveau à bulle. S'il n'est pas de niveau, réglez les pieds jusqu'à ce qu'il le soit.

2.2 Branchement électrique



AVERTISSEMENT!

Risque d'incendie ou d'électrocution.

- AVERTISSEMENT : Cet appareil est conçu pour être installé/connecté à une connexion de mise à la terre dans le bâtiment.
- Utilisez toujours une prise de courant de sécurité correctement installée.

- N'utilisez pas d'adaptateurs multiprise et de rallonges.
- Ne tirez pas sur le câble secteur pour débrancher l'appareil. Tirez toujours sur la fiche de la prise secteur.
- Ne touchez jamais le câble d'alimentation ni la fiche avec des mains mouillées.

2.3 Raccordement à l'arrivée d'eau

- L'arrivée d'eau ne doit pas dépasser 25 °C.
- Veillez à ne pas endommager les tuyaux de circulation d'eau.
- Avant d'installer des tuyaux neufs, des tuyaux n'ayant pas servi depuis longtemps, lorsqu'une réparation a été effectuée ou qu'un nouveau dispositif a été installé (compteurs d'eau, etc.), laissez l'eau s'écouler jusqu'à ce qu'elle soit parfaitement propre et claire.
- Pendant et après la première utilisation de l'appareil, vérifiez qu'aucune fuite n'est visible.
- N'utilisez pas de rallonge si les tuyaux d'arrivée d'eau sont trop courts. Contactez le service après-vente agréé pour remplacer le tuyau d'alimentation.
- Lors du déballage de l'appareil, il est possible de voir de l'eau s'écouler du tuyau d'évacuation. Cette eau provient des tests effectués sur l'appareil en usine.
- Vous pouvez rallonger le tuyau de vidange jusqu'à 400 cm maximum. Contactez le service après-vente agréé pour l'autre tuyau de vidange et l'extension.
- Assurez-vous que le robinet est accessible une fois l'appareil installé.

2.4 Utilisation



AVERTISSEMENT!

Risque de blessure, de choc électrique, d'incendie, de brûlures ou de dommage matériel à l'appareil.

- Ne placez pas de produits inflammables ou d'éléments imbibés de produits inflammables à l'intérieur, à proximité ou au-dessus de l'appareil.
- Ne touchez pas la vitre du hublot pendant le déroulement d'un programme. La vitre peut être très chaude.

- Ne séchez pas d'articles endommagés (déchirés, effilochés) qui contiennent un rembourrage ou un garnissage.
- Si le linge a été lavé avec un détachant, effectuez un cycle de rinçage supplémentaire avant de lancer le cycle de séchage.
- Veillez à retirer tout objet métallique du linge.
- Séchez uniquement les textiles compatibles avec un séchage au sèche-linge. Suivez les instructions de lavage figurant sur l'étiquette des articles.
- Ne montez pas et ne vous asseyez pas sur la porte de l'appareil lorsqu'elle est ouverte.
- Ne mettez pas de vêtements trempés à sécher dans l'appareil.
- Évitez tout contact d'éléments chauds avec les parties en plastique de l'appareil.
- Retirez la boule de lavage (si vous en utilisez une) avant de lancer un programme de séchage.
- N'utilisez pas de boule de lavage si vous utilisez un programme non-stop (séchage enchaîné).

2.5 Compresseur



AVERTISSEMENT!

Risque de dommages à l'appareil.

- Le compresseur de cette lavante-séchante et son circuit sont remplis d'un agent spécial ne contenant pas d'hydrochlorofluorocarbures. Ce circuit doit rester hermétique. Tout endommagement du circuit peut entraîner une fuite.

2.6 Service

- Pour réparer l'appareil, contactez le service après-vente agréé. Utilisez uniquement des pièces de rechange d'origine.
- Veuillez noter qu'une autoréparation ou une réparation non professionnelle peuvent avoir des conséquences sur la sécurité et annuler la garantie.
- Les pièces de rechange suivantes sont disponibles pendant au moins 10 ans après l'arrêt du modèle : moteur et balais de moteur, transmission : entre le moteur et

le tambour, pompes, amortisseurs et ressorts, tambour de lavage, support de tambour et roulements à billes correspondants, résistances, dont thermopompes, canalisations et équipements correspondants dont tuyaux, valves, filtres et électrovannes (aquastops), cartes de circuits imprimés, affichages électroniques, pressostats, thermostats et capteurs, logiciel et firmware dont logiciel de réinitialisation, porte, charnière et joints de porte, autres joints, ensemble de verrouillage de porte, périphériques en plastique tels que distributeurs de détergent. La durée peut être plus longue dans certains pays. Pour plus d'informations, rendez-vous sur notre site Internet.

- Veuillez noter que certaines de ces pièces détachées ne sont disponibles qu'auprès de réparateurs professionnels et que toutes les pièces détachées ne sont pas adaptées à tous les modèles.
- Concernant la/les lampe(s) à l'intérieur de ce produit et les lampes de rechange

vendues séparément : Ces lampes sont conçues pour résister à des conditions physiques extrêmes dans les appareils électroménagers, telles que la température, les vibrations, l'humidité, ou sont conçues pour signaler des informations sur le statut opérationnel de l'appareil. Elles ne sont pas destinées à être utilisées dans d'autres applications et ne conviennent pas à l'éclairage des pièces d'un logement.

2.7 Mise au rebut

- Débranchez l'appareil de l'alimentation électrique et de l'arrivée d'eau.
- Coupez le câble d'alimentation au ras de l'appareil et mettez-le au rebut.
- Retirez le dispositif de verrouillage du hublot pour empêcher les enfants et les animaux de s'enfermer dans le tambour.
- Jetez l'appareil en vous conformant aux exigences locales relatives à la mise au rebut des Déchets d'équipements électriques et électroniques (DEEE).

3. DESCRIPTION DE L'APPAREIL

3.1 Vue d'ensemble de l'appareil

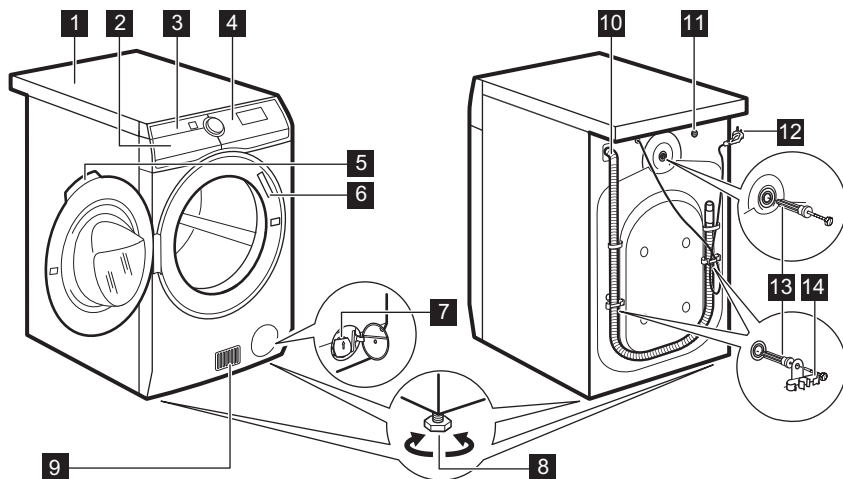

1 Plan de travail

2 Distributeur de produit de lavage

- 3** Filtre(s) à air
- 4** Bandeau de commande
- 5** Poignée d'ouverture du hublot
- 6** Plaque signalétique
- 7** Filtre de la pompe de vidange
- 8** Pieds pour la mise de niveau de l'appareil
- 9** Fentes d'aération

- 10** Tuyau de vidange de l'eau
- 11** Vanne d'arrivée d'eau
- 12** Câble d'alimentation
- 13** Boulons de transport
- 14** Support du tuyau

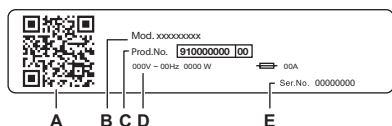

La plaque signalétique indique :

- A. CODE QR
- B. Nom du modèle
- C. Numéro de produit
- D. Valeurs nominales électriques
- E. Numéro de série

Scannez le **code QR** qui se trouve sur l'appareil pour enregistrer votre produit et en tirer le meilleur parti.

- Accédez à des informations sur votre appareil, à des documents et à des articles sur la façon d'utiliser ses meilleures fonctions (le manuel de l'utilisateur est également disponible sur aeg.com/manuals)
- Obtenez des conseils d'utilisation, des informations de dépannage, d'entretien et de réparation (également disponibles sur aeg.com/support)
- Achetez des accessoires, des consommables et des pièces de rechange d'origine pour votre appareil (également disponibles sur aeg.com/shop)

4. DONNÉES TECHNIQUES

| | | |
|--|--|--|
| Dimensions | Largeur / Hauteur / Profondeur totale | 59.7 cm / 87.0 cm / 66.0 cm |
| Branchement électrique | Tension Puissance globale Fusible Fréquence | 230 V 2100 W 10 A 50 Hz |
| Le niveau de protection contre l'infiltration de particules solides et d'humidité est assuré par le couvercle de protection, sauf si l'équipement basse tension ne dispose d'aucune protection contre l'humidité | | |
| Alimentation en eau 1) | | Eau froide |
| Pression de l'arrivée d'eau | Minimale Maximale | 0,5 bar (0,05 MPa) 10 bar (1,0 MPa) |
| Température ambiante | Minimale Maximale | 5 °C 35 °C |
| Charge de lavage maximale | Coton Synthétique Laine | 10 kg 4 kg 1.5 kg |

| | | |
|----------------------------|-------------|------|
| Charge de séchage maximale | Coton | 6 kg |
| | Synthétique | 4 kg |
| | Laine | 1 kg |

Ce produit contient du gaz fluoré HFC - R134a/GWP1430 0,14 kg hermétiquement scellé.

1) Raccordez le tuyau d'arrivée d'eau à un robinet d'eau muni d'un 3/4" filetage.

5. INSTALLATION

⚠ AVERTISSEMENT!

Reportez-vous aux chapitres concernant la sécurité.

5.1 Déballage

⚠ AVERTISSEMENT!

Retirez tous les emballages et les boulons de transport avant d'installer l'appareil.

⚠ AVERTISSEMENT!

Lorsque vous posez l'appareil sur le côté arrière, attendez environ 6 heures avant de l'utiliser. Cette durée est nécessaire pour permettre au compresseur de fonctionner correctement.

⚠ AVERTISSEMENT!

Utilisez les gants.

1. Retirez le film extérieur. Si nécessaire, utilisez un cutter.

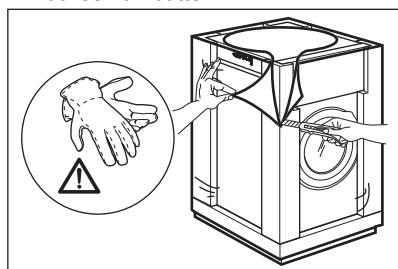

2. Retirez le dessus en carton et les autres matériaux d'emballage.

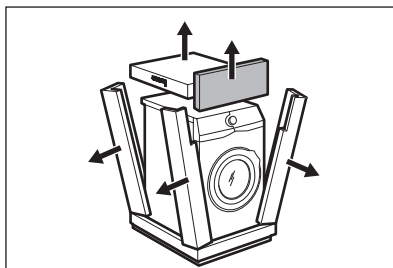

3. Retirez le film intérieur.

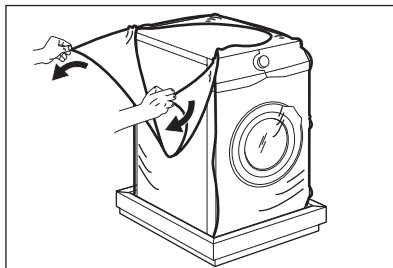

4. Ouvrez le hublot et retirez la cale du joint du hublot, ainsi que tous les articles présents dans le tambour.

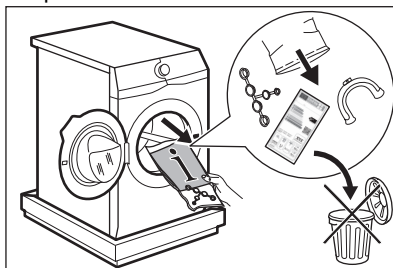

5. Couchez doucement l'appareil sur le dos.

6. Placez l'élément d'emballage à l'avant sur le sol sous l'appareil.



Veillez à ne pas endommager les tuyaux.

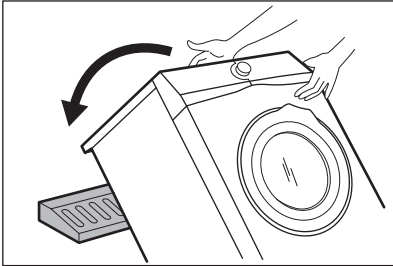

7. Retirez la protection du bas.

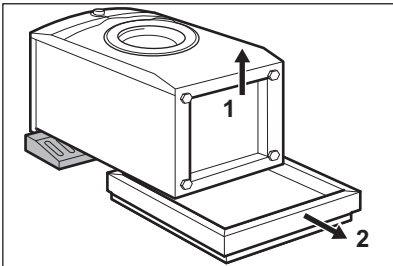

8. Tirez l'appareil en position verticale.

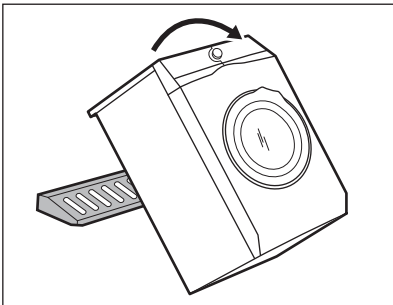

9. Retirez le câble d'alimentation électrique et le tuyau de vidange du support de tuyau.



Il est possible de voir de l'eau s'écouler du tuyau d'évacuation. Cette eau provient des tests effectués sur l'appareil en usine.

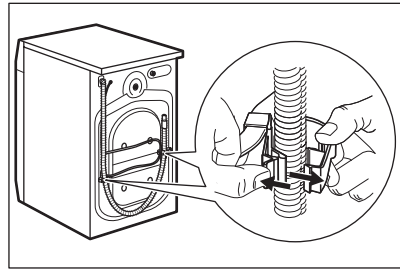

10. Retirez les trois boulons à l'aide de la clé fournie avec l'appareil.

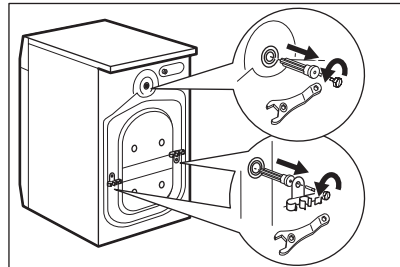

11. Retirez les entretoises en plastique.

12. Placez les caches en plastique, fournis dans le sachet de la notice d'utilisation, dans les trous.

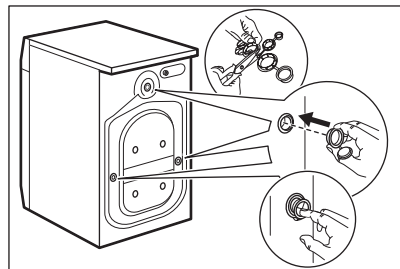

Nous vous recommandons de conserver l'emballage et les boulons de transport en vue d'un éventuel déplacement de l'appareil.

5.2 Installation sous un plan de travail

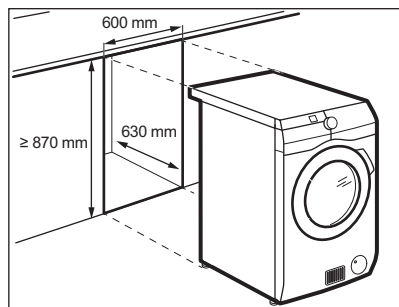

L'appareil peut être installé de façon autonome ou sous un plan de travail de cuisine si un espace correct est disponible (voir schéma).

⚠ ATTENTION!

N'installez pas l'appareil dans un renforcement clos !
Assurez-vous que de l'air circule entre le bas de l'appareil et le meuble.

⚠ ATTENTION!

Pour assurer une circulation d'air optimale sous l'appareil, n'installez pas les isolants acoustiques (si fournis).

5.3 Positionnement et mise de niveau

1. Placez l'appareil sur un sol plat et dur.



Assurez-vous que la circulation de l'air sous l'appareil n'est pas entravée par des tapis.
Veillez à ce que l'appareil ne touche pas le mur ni d'autres éléments.

2. Desserrez ou serrez les pieds jusqu'à ce que l'appareil soit de niveau.



AVERTISSEMENT!

Ne placez ni carton, ni bois, ni autre matériau sous les pieds de l'appareil pour le mettre de niveau.

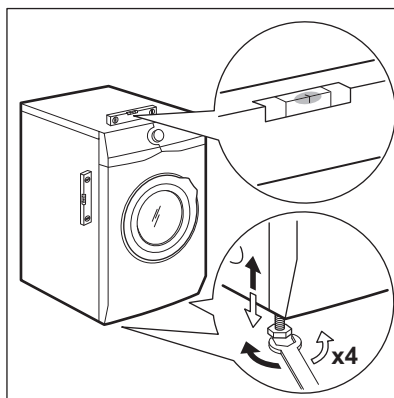

L'appareil doit être de niveau et stable.



Une mise de niveau correcte évite les vibrations, le bruit ou des déplacements de l'appareil au cours de son fonctionnement.



Lorsque l'appareil est installé sur un socle, utilisez l'accessoire indiqué dans le chapitre « Accessoires ». Lisez attentivement les notices fournies avec l'appareil et avec l'accessoire.

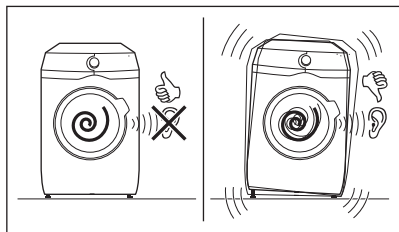

5.4 Tuyau d'arrivée d'eau

1. Si besoin, raccordez le tuyau d'arrivée d'eau à l'arrière de l'appareil. Généralement, il est déjà installé en usine.

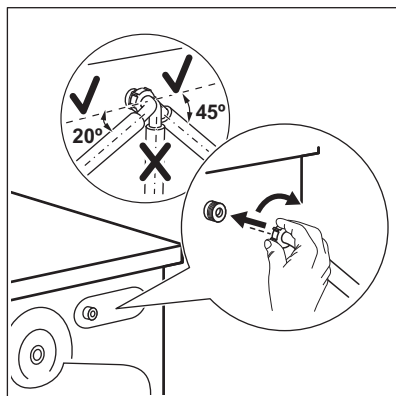

2. Placez-le vers la droite ou la gauche, en fonction de la position de votre robinet. Assurez-vous que le tuyau d'arrivée d'eau n'est pas en position verticale.
 3. Si nécessaire, desserrez la bague de serrage pour bien le positionner
 4. Raccordez le tuyau d'arrivée d'eau à un robinet d'eau froide fileté (3/4 pouce).
- Certains modèles peuvent contenir un tuyau d'entrée avec dispositif d'arrêt d'eau. Il permet d'empêcher toute fuite dans le tuyau en raison de son vieillissement naturel. Le secteur dans la fenêtre affiche le défaut A. Si cela se produit, fermez le robinet d'eau et contactez le centre de service agréé pour obtenir des informations sur le remplacement du tuyau.

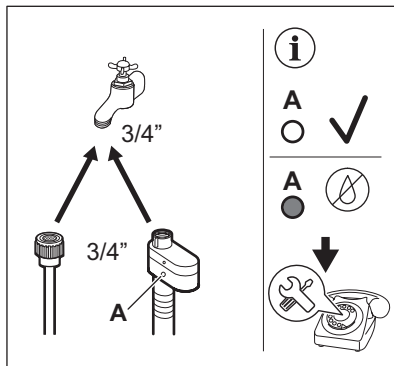

⚠ AVERTISSEMENT!

L'arrivée d'eau ne doit pas dépasser 25 °C.

⚠ ATTENTION!

Vérifiez que les raccords ne fument pas.



N'utilisez pas de rallonge si les tuyaux d'arrivée d'eau sont trop courts. Contactez le centre de maintenance pour obtenir des informations sur le remplacement du tuyau d'arrivée d'eau.

5.5 Dispositif d'arrêt de l'eau

Le tuyau d'arrivée d'eau est équipé d'un dispositif de protection contre les dégâts des eaux. Si le tuyau devait se détériorer à cause d'une usure naturelle, ce dispositif bloquerait l'arrivée d'eau à l'appareil.

La partie rouge dans la fenêtre « A » témoigne de ce dysfonctionnement.

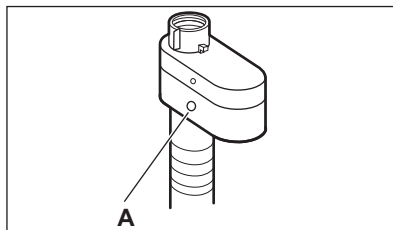

Dans ce cas, fermez le robinet d'arrivée d'eau et contactez le service après-vente agréé pour faire remplacer le tuyau.

5.6 Vidange de l'eau

Le tuyau de vidange doit être installé à une hauteur du sol comprise entre 60 et 100 cm.



Vous pouvez rallonger le tuyau de vidange jusqu'à 400 cm maximum. Contactez le service après-vente agréé pour acheter l'autre tuyau de vidange et l'extension.

Il est possible de raccorder le tuyau de vidange de différentes façons :

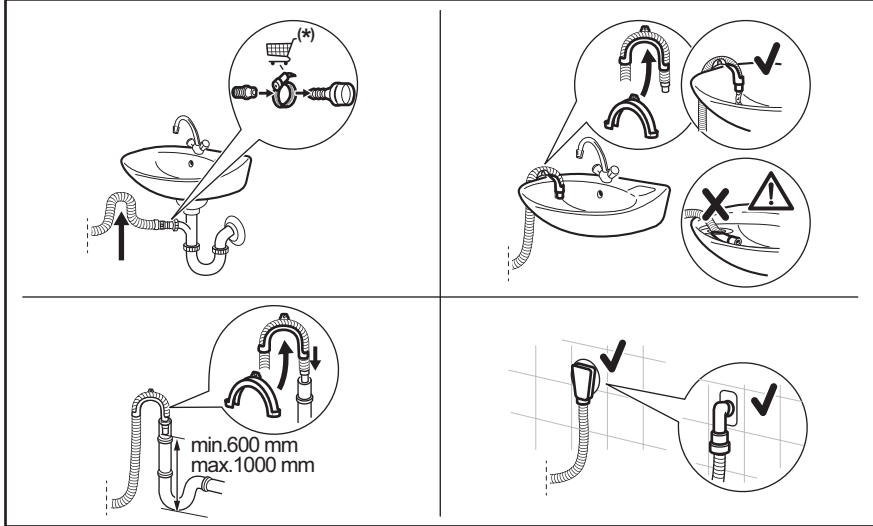

(*) Sujet à modification sans préavis.

- Raccordez le tuyau de vidange au siphon et serrez-le avec une attache.
- Placez le tuyau directement dans un tuyau de vidange murale intégrée et serrez-le avec une attache.
- Sans le guide de tuyau en plastique, à un siphon d'évier : placez le tuyau de vidange dans le siphon et fixez-le avec une attache.
- À une conduite fixe dotée d'une ventilation spéciale : insérez directement le tuyau dans le tuyau de vidange ou une conduite fixe.
- Le tuyau de vidange peut être plié en U et placé autour du guide en plastique. Sur le bord d'un évier : attachez le guide au robinet d'eau ou au mur.



Veillez à ce que le tuyau de vidange fasse une boucle afin d'éviter que des particules passent de l'évier à l'appareil.



Veillez à ce que le guide de tuyau en plastique ne puisse pas se déplacer lors de la vidange de l'appareil, et que l'extrémité du tuyau de vidange ne soit pas immergée dans l'eau. Il pourrait y avoir un reflux d'eau sale dans l'appareil.



L'extrémité du tuyau de vidange doit être ventilée en permanence, c'est-à-dire que le diamètre interne du conduit d'évacuation (minimum 38 mm - min. 1,5 po) doit être supérieur au diamètre externe du tuyau de vidange.

5.7 Raccordement électrique

À la fin de l'installation, vous pouvez brancher la fiche électrique à la prise secteur.

La plaque signalétique et le chapitre « Données techniques » indiquent les valeurs électriques nominales nécessaires. Assurez-vous qu'elles sont compatibles avec l'alimentation secteur.

Vérifiez que l'installation électrique de l'habitation peut supporter l'intensité absorbée par l'appareil, compte tenu des autres appareils électriques branchés.

Branchez l'appareil sur une prise reliée à la terre.

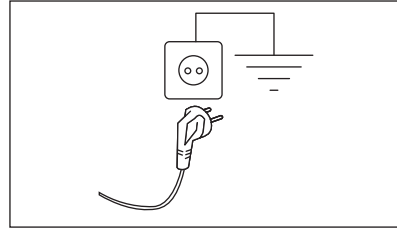

Une fois l'appareil installé, assurez-vous que le câble d'alimentation est facilement accessible.

Si une intervention électrique est nécessaire pour installer cet appareil, contactez notre service après-vente agréé.

Le fabricant décline toute responsabilité en cas de dommage ou blessure résultant du non-respect des consignes de sécurité mentionnées ci-dessus.

6. BANDEAU DE COMMANDE

6.1 Description du bandeau de commande

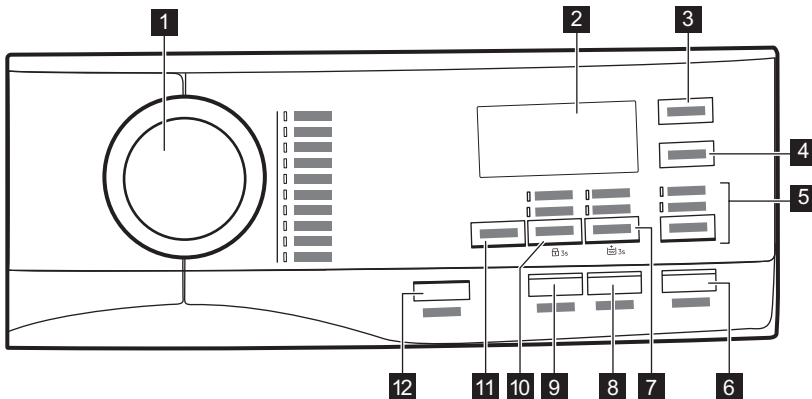

- 1** Sélecteur de programme
- 2** Affichage
- 3** Touche tactile de réglage de la durée de séchage (Droogtijd/Minuterie)
- 4** Touche de réglage du degré de séchage (Droogtegraad/Niveau séchage)

- 5** Touche de mode lavage et séchage (MODUS/MODE)
 - Wassen/Lavage
 - Drogen/Séchage
- 6** Touche Départ et Pause (Start/Pauze/ Départ/Pause)

7 Touche anti-taches et pré-lavage (Options/Options)

- Vlekken/Taches
- Voorwas/Pré-lavage

8 Touche Départ différé (Startuitstel/Départ Différé)

9 Touche Gain de temps (Tijd besparen/Rapide)

10 Touche tactile Réduction d'essorage (Centrifugeren/Essorage)









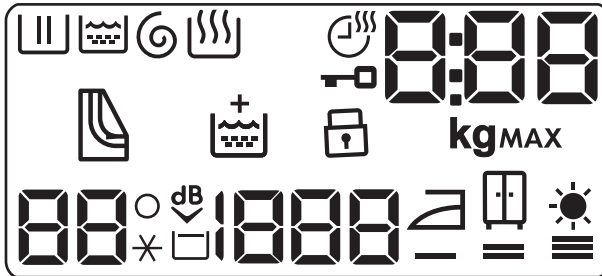



- Pompen/Vidange
- Centrifugeren/Essorage





11 Touche Température (Temp.)

12 Touche Marche/Arrêt (Aan/Uit/Marche/Arrêt)

6.2 Affichage



| | |
|--|---|
|  | Voyant de poids du linge. |
| MAX | Voyant de charge maximale |
|  | Voyant Temps de séchage. |
|  | Voyant Porte verrouillée. |
|  | L'indicateur digital peut afficher : <ul style="list-style-type: none"> • Durée du programme. • Départ différé. • Fin du cycle. • Code avertissement. |
|  | Voyant de phase de lavage. |
|  | Voyant Phase de rinçage. |
|  | L'option permanente Rinçage plus : <ul style="list-style-type: none"> •  - un rinçage supplémentaire. •  - deux rinçages supplémentaires. |
|  | Voyant des phases d'essorage et de vidange. |
|  | Voyant de phase Vapeur. |
|  | Voyant de phase de séchage. |

| | |
|---|--|
|  | Voyant de nettoyage des filtres à air. |
|  | Voyant Sécurité enfants. |
| *00 | Voyant de température. |
| 1600 | Voyant de vitesse d'essorage. |
|  | Voyant Prêt à repasser. |
|  | Voyant Prêt à ranger. |
|  | Voyant Séchage +. |

7. MANETTES ET TOUCHES

7.1 Aan/Uit/Marche/Arrêt

Appuyez sur cette touche pendant quelques secondes pour allumer et éteindre l'appareil. Deux signaux sonores différents retentissent lorsque vous allumez ou éteignez l'appareil.

La fonction Veille éteint automatiquement l'appareil pour réduire la consommation d'énergie. Par conséquent, dans certains cas, il se peut que vous deviez le rallumer.

Pour des précisions, reportez-vous au paragraphe « Veille » du chapitre « Utilisation quotidienne ».

7.2 Introduction



Les options/fonctions ne sont pas compatibles avec tous les programmes de lavage. Vérifiez la compatibilité entre les options/fonctions et les programmes de lavage dans le « Tableau des programmes ». Une option/fonction peut en exclure une autre. Dans ce cas, l'appareil ne vous permet pas de sélectionner les options/fonctions incompatibles.

Veillez à ce que l'écran et les touches soient toujours propres et secs.

7.3 Temp.

Lorsque vous sélectionnez un programme de lavage, l'appareil propose automatiquement une température par défaut.

Appuyez à plusieurs reprises sur cette touche jusqu'à ce que la température souhaitée s'affiche.

Lorsque les indicateurs  et -- s'affichent, l'appareil ne chauffe pas l'eau.

7.4 Centrifugeren/Essorage

Lorsque vous sélectionnez un programme, l'appareil règle automatiquement la vitesse d'essorage maximale permise.

Appuyez à plusieurs reprises sur cette touche pour :

- **Diminuer la vitesse d'essorage.**



Seules les vitesses disponibles pour le programme sélectionné s'affichent.

- **Sélectionnez l'option de vidange uniquement (Annulation des phases de lavage, de rinçage et d'essorage) :**
Pompen/Vidange.

L'appareil effectue uniquement la phase de vidange du programme de lavage sélectionné.

L'indicateur -- (froid), l'indicateur -- -- (sans essorage) et l'indicateur  apparaissent.

- **Sélectionnez l'option d'essorage uniquement (Annulation des phases de lavage et de rinçage) :** Centrifugeren/ Essorage.



Avant de sélectionner cette option, réglez un programme de lavage adapté à vos vêtements. L'appareil sélectionnera le cycle d'essorage le plus adapté pour le soin de vos vêtements (par ex. pour les synthétiques, sélectionnez d'abord le programme de lavage Synthetica/ Synthétiques puis l'option Centrifugeren/Essorage).

L'appareil effectue uniquement la phase d'essorage du programme de lavage sélectionné.

L'indicateur -- (froid), l'indicateur de phase  et la vitesse d'essorage s'affichent.

7.5 Opties/Options

Appuyez à plusieurs reprises sur la touche pour activer une des deux options.

L'indicateur correspondant s'affiche.

- **Vlekken/Taches** 
Sélectionnez cette option pour ajouter une phase anti-taches à un programme afin de traiter le linge très sale ou taché avec un détachant.

Versez le détachant dans le compartiment .

Le détachant sera ajouté dans la phase appropriée du programme de lavage.



Cette option n'est pas disponible avec des températures de lavage inférieures à 40 °C.

- **Voorwas/Pré-lavage** 

Utilisez cette option pour ajouter une phase de pré-lavage à 30 °C avant la phase de lavage.

Cette option est recommandée pour le linge très sale, tout particulièrement s'il contient du sable, de la poussière, de la boue ou d'autres particules solides.



Cette option permet de prolonger la durée du programme.



Ces deux options ne peuvent pas être sélectionnées ensemble.

7.6 Startuitstel/Départ Différé

Cette option vous permet de différer le départ du programme à un moment qui vous convient mieux.

Appuyez à plusieurs reprises sur la touche pour sélectionner le délai souhaité. Le temps augmente par paliers de 30 minutes à 90 minutes, puis de 2 heures à 20 heures.

Après le démarrage du cycle avec Start/ Pause/Départ/Pause, l'affichage indique le délai sélectionné et l'appareil commence le décompte.

7.7 Tijd besparen/Rapide

Cette option vous permet de diminuer la durée d'un programme.

- Si votre linge est normalement ou légèrement sale, il est préférable de réduire la durée du programme de lavage. Appuyez **une fois** sur cette touche pour diminuer la durée.
- Si la charge est petite, appuyez **deux fois** sur cette touche pour sélectionner un programme extra court.

La durée du programme est ajustée en conséquence sur l'affichage.

Lorsque vous appuyez sur cette touche, le voyant au-dessus de la touche s'allume.



Cette option peut également être utilisée pour diminuer la durée du programme Vapeur.

7.8 Droogtijd/Minuterie

Dans le programme pour lequel il est disponible, appuyez sur cette touche pour régler l'heure à laquelle le linge doit être séché (reportez-vous au tableau « Séchage programmé »). La valeur réglée s'affiche.

À chaque fois que vous appuyez sur cette touche, la durée augmente de 5 minutes.





Vous ne pouvez pas régler toutes les valeurs de durée pour différents types de textiles.

7.9 Droogtegraad/Niveau séchage

Appuyez sur ce bouton pour sélectionner l'un des 3 degrés de séchage proposés par l'appareil.

Le voyant correspondant au degré de séchage s'affiche :

-  — = ≡ **Prêt à repasser** : linge à repasser.
-  — = ≡ **Prêt à ranger** : linge à ranger dans l'armoire.



- = ≡ **Extra sec** : linge à sécher complètement.



Certains degrés de séchage automatiques ne peuvent pas être sélectionnés avec tous les types de textiles.

7.10 MODUS/MODE

Grâce à cette touche, un cycle peut effectuer :



- un lavage uniquement** : le voyant Wassen/Lavage est allumé.
- le lavage et le séchage** : Les voyants Wassen/Lavage et Drogen/Séchage sont allumés.
- un séchage seul** : le voyant Drogen/Séchage est allumé.





7.11 Start/Pauze/Départ/Pause

Appuyez sur la touche Start/Pauze/Départ/Pause pour démarrer l'appareil, le mettre en pause ou interrompre un programme en cours.

8. PROGRAMMES

8.1 Tableau des programmes

| Programme Température par défaut Plage de températures | Vitesse d'essorage de référence Plage de vitesses d'essorage | Charge maximale | Description du programme |
|---|---|-----------------|---|
| Eco 40-60 (uniquement mode Lavage - 40 °C ¹⁾ 2) | 1600 tr/min 1600 tr/min - 400 tr/min | 10 kg | Coton blanc et couleurs. Vêtements normalement, légèrement et très sales. |
| Eco 40-60 + Niveau Prêt à ranger (mode Lavage et séchage) - 40 °C ³⁾ 2) | 1600 tr/min 1600 tr/min - 1000 tr/min | 6 kg | |
| Eco 40-60 + Niveau Prêt à Ranger (mode Séchage simple) | - | 6 kg | Coton blanc et coton grand teint. |
| Katoen/Coton 40 °C 95 °C - Froid | 1600 tr/min 1600 tr/min - 400 tr/min | 10 kg | Coton blanc et couleurs. Vêtements normalement, légèrement et très sales. |
| Synthetica/Synthétiques 30 °C 60 °C - Froid | 1200 tr/min 1200 tr/min - 400 tr/min | 4 kg | Articles en textiles synthétiques ou mélangés. Articles normalement sales. |
| Non Stop 3h/3kg 30 °C 40 °C - 30 °C | 1200 tr/min | 3 kg | Textiles mixtes (articles en coton et synthétiques). Programme complet pour laver et sécher des charges de linge pesant jusqu'à 3 kg en une seule fois. Il ne dure que 3 heures. Le voyant  s'affiche également. |
| Fijne was/Délicats 30 °C 40 °C - Froid | 1200 tr/min 1200 tr/min - 400 tr/min | 2 kg | Textiles délicats tels que l'acrylique, la viscose et les tissus mélangés nécessitant un lavage en douceur. Vêtements normalement et légèrement sales. |
|  Zijje/Soie 30 °C | 1000 tr/min 1000 tr/min - 400 tr/min | 0.5 kg | Linge délicat et en soie lavable en machine et à la main. Les mouvements du tambour sont si délicats qu'il est même adapté pour les vêtements très délicats. Effectuez un cycle de lavage et séchage complet pour réduire les plis. |

| Programme Température par défaut Plage de températures | Vitesse d'essorage de référence Plage de vitesses d'essorage | Charge maximale | Description du programme |
|--|---|-----------------|--|
|  Wol/Handwas/Laine/ Lavage à la main 40 °C 40 °C - Froid | 1200 tr/min 1200 tr/min - 400 tr/min | 1.5 kg | Lainages lavables en machine, laine lavable à la main et autres textiles portant le symbole « Lavage à la main »⁴⁾ . |
|  Outdoor 30 °C 40 °C - Froid | 1200 tr/min 1200 tr/min - 400 tr/min | 2 kg | <div data-bbox="594 437 1020 587" style="border: 1px solid black; padding: 5px;"> <p> N'utilisez pas d'adoucissant et assurez-vous que le compartiment lessive ne contient pas de résidus d'adoucissant.</p> </div> <p>Vêtements d'extérieur, de travail, de sport, imperméables et tissus perméables à l'air, vestes à molleton ou doublure isolante amovibles.</p> <div data-bbox="594 676 1020 900" style="border: 1px solid black; padding: 5px;"> <p> En effectuant un programme de lavage et séchage combiné, la phase de séchage agit également comme un restaurateur d'imperméabilité. Assurez-vous que l'étiquette d'entretien du vêtement autorise le séchage en machine.</p> </div> |

| Programme Température par défaut Plage de températures | Vitesse d'essorage de référence Plage de vitesses d'essorage | Charge maximale | Description du programme |
|--|---|-----------------|--------------------------|
|--|---|-----------------|--------------------------|



Stoom/Vapeur

Programmes Vapeur 5)

La vapeur peut être utilisée sur du linge sec, lavé ou porté une seule fois. Ces programmes peuvent atténuer les plis et les odeurs et rendre votre linge plus doux.

N'utilisez aucun produit de lavage ! Si nécessaire, retirez les taches en lavant ou en utilisant un détachant localisé.

Les programmes Vapeur n'effectuent pas de cycle de lavage hygiénique.

Ne sélectionnez pas de programme Vapeur avec ces types d'articles :

- Articles à laver à 40 °C maximum.
- Articles pour lesquels il n'est pas précisé sur l'étiquette qu'ils sont adaptés au sèche-linge.
- Articles portant une étiquette « Séchage à sec uniquement ».

| | | | |
|-----------------|--|-------|--|
| Spoelen/Rinçage | 1600 tr/min 1600 tr/min - 400 tr/min | 10 kg | Pour rincer et essorer le linge. Tous textiles, excepté la laine et les tissus délicats. Réduisez la vitesse d'essorage en fonction du type de linge. |
|-----------------|--|-------|--|

1) Conformément au règlement de la Commission UE 2019/2023. Ce programme à la température et à la vitesse d'essorage par défaut, en mode lavage seul, avec une capacité nominale de 10 kg, peut nettoyer du linge en coton normalement sale déclaré lavable à 40 °C ou 60 °C, dans le même cycle.



Pour la température atteinte dans le linge, la durée du programme et d'autres données, veuillez consulter le chapitre « Valeurs de consommation ».

Les programmes les plus efficaces en matière de consommation énergétique sont généralement ceux qui fonctionnent à des températures plus basses et pendant une durée plus longue.

2) La température de ce programme n'est pas visible sur l'affichage et est automatiquement réglée.

3) Conformément au règlement de la Commission UE 2019/2023. Ce programme à la température et à la vitesse d'essorage par défaut, en mode lavage et séchage, avec une capacité nominale de 6 kg et avec le niveau Prêt à ranger, exécute le cycle de lavage et de séchage pouvant nettoyer du linge en coton normalement sale déclaré lavable à 40 °C ou 60 °C, dans le même cycle et, après la phase de séchage, le linge peut être immédiatement rangé.

4) Pendant ce cycle, le tambour tourne doucement pour garantir un lavage en douceur. Le tambour peut donner l'impression de ne pas tourner ou de ne pas tourner correctement, mais ce fonctionnement est normal pour ce programme.

5) Si vous sélectionnez un programme Vapeur avec du linge sec, le linge peut être humide à la fin du cycle. Il est préférable d'exposer les vêtements à l'air frais pendant environ 10 minutes pour permettre à l'humidité de sécher. Une fois le programme terminé, sortez rapidement le linge du tambour. Après un cycle vapeur, les vêtements se repassent plus facilement.

Compatibilité des options de programme

| Programme | | | | | | | | | | |
|--|-----------|--------------|--------------------------|-----------------|--------------------|------------|-----------------------------------|---------|--------------|-----------------|
| Options | Eco 40-60 | Katoen/Coton | Synthetical/Synthétiques | Non Stop 3h/3kg | Fijne was/Délicats | Zijje/Soie | Wo/Handwas/Laine/Lavage à la main | Outdoor | Stoom/Vapeur | Spoelen/Rinçage |
| Centrifugeren/Esso- rage | ■ | ■ | ■ | ■ | ■ | ■ | ■ | ■ | | ■ |
| Pompen/Vidange | ■ | ■ | ■ | | ■ | | ■ | ■ | | |
| Centrifugeren/Esso- rage 1) | ■ | ■ | ■ | | ■ | | ■ | ■ | | |
|  Extra Spoelen/Rinça- ge Plus | ■ | ■ | ■ | ■ | ■ | | | ■ | | ■ |
| Voorwas/Prélavage | ■ | ■ | ■ | | | | | | | |
| Vlekken/Taches 2) | ■ | ■ | ■ | | | | | | | |
| Startuistel/Départ Différé | ■ | ■ | ■ | ■ | ■ | ■ | ■ | ■ | ■ | ■ |
| Tijd besparen/Rapide 3) | ■ | ■ | ■ | | ■ | | | | ■ | |
| Droogtijd/Minuterie | ■ | ■ | ■ | | ■ | ■ | ■ | ■ | | |

| Programme |
|------------------------------------|
| Options |
| Eco 40-60 |
| Katoen/Coton |
| Synthetica/Synthétiques |
| Non Stop 3h/3kg |
| Fijne was/Délicats |
| Zijde/Soie |
| Wol/Handwas/Laine/Lavage à la main |
| Outdoor |
| Stoom/Vapeur |
| Spoelen/Rinçage |

Droogtegraad/Niveau séchage ■4) ■

1) Avant de sélectionner cette option, réglez un programme de lavage adapté à vos vêtements.. L'appareil sélectionnera le cycle d'essorage le plus adapté pour le soin de vos vêtements (par ex. pour les synthétiques, sélectionnez d'abord le programme de lavage Synthetica/Synthétiques puis l'option Centrifugeren/Essorage).

2) Cette option n'est pas disponible avec des températures de lavage inférieures à 40 °C.

3) Si vous sélectionnez la durée la plus courte, nous vous recommandons de réduire la charge de linge. Il est possible de charger entièrement le lave-linge, mais les résultats du lavage seront alors moins bons.

4) L'option Prêt à repasser n'est pas disponible avec ce programme.

8.2 Woolmark Premium Wool Care - Bleu







- Le cycle de lavage de la laine de cet appareil a été testé et approuvé par The Woolmark Company pour le lavage des

vêtements en laine portant une étiquette « lavage à la main », à condition que les produits soient lavés conformément aux instructions figurant sur l'étiquette du vêtement et à celles émises par le fabricant de cette machine à laver. M1230

- Le cycle de séchage de la laine de cet appareil a été testé et approuvé par The Woolmark Company. Ce cycle convient pour le séchage des vêtements en laine marqués « lavage à la main », à condition que lesdits vêtements soient lavés dans un cycle de lavage à la main agréé par Woolmark et séchés conformément aux instructions émises par le fabricant cette machine à laver. M1399

8.3 Réglages Time Dry suggérés

| Niveau de séchage | Type de textile | Charge (kg) | Vitesse d'essorage (tr/min) | Durée suggérée (min) |
|--|---|-------------|-----------------------------|----------------------|
|  Extra sec Pour les articles en tissu éponge | Coton et lin (peignoirs, serviettes de bain, etc.) | 6 | 1 600 | 280 - 300 |
| | | 4 | 1 600 | 170 - 190 |
| | | 2 | 1 600 | 120 - 130 |
|  Prêt à ranger Pour les articles à ranger directement | Denim (jeans, vêtements résistants comme les vêtements de travail en denim) | 4 | 1 200 | 230 - 250 |
| | | 2 | 1 200 | 140 - 160 |
| | | 6 | 1 600 | 270 - 290 |
|  Prêt à ranger Pour les articles à ranger directement | Coton et lin (peignoirs, serviettes de bain, etc.) | 4 | 1 600 | 160 - 180 |
| | | 2 | 1 600 | 110 - 120 |
| | | 6 | 1 600 | 270 - 290 |
| | Textiles synthétiques ou mélangés (pull-overs, chemisiers, sous-vêtements, draps et linge de maison) | 4 | 1 200 | 170 - 190 |
| | | 2 | 1 200 | 100 - 120 |
| | Délicat (acrylique, viscose et textiles mélangés délicats) | 2 | 1 200 | 140 - 160 |
| | | 1 | 1 200 | 70 - 90 |
| | Laine (pull-overs en laine) | 1 | 1 200 | 90 - 110 |
| | Vêtements de sport d'extérieur (vêtements d'extérieur, de travail, de sport, imperméables et tissus perméables à l'air, vestes d'extérieur) | 2 | 1 200 | 140 - 160 |
| | | 1 | 1 200 | 90 - 110 |
| | Denim (vêtements en denim, jeans) | 4 | 1 200 | 220 - 240 |
| | | 2 | 1 200 | 130 - 150 |
| | Zije/Soie (vêtements en soie et articles très délicats) | 0,5 | 1 000 | 60 - 80 |
| | Jackets (pour une seule veste rembourrée) | 2 | 1 200 | 140 - 160 |
| | | 1 | 1 200 | 90 - 110 |
| | Sports Vêtements de sport en textiles mélangés. | 4 | 1 200 | 120 - 140 |
| | | 2 | 1 200 | 90 - 110 |
|  Prêt à repasser Pour les vêtements à repasser | Coton et lin (draps, nappes, chemises, etc.) | 6 | 1 600 | 160 - 180 |
| | | 4 | 1 600 | 100 - 120 |
| | | 2 | 1 600 | 50 - 60 |

9. AVANT LA PREMIÈRE UTILISATION



Durant l'installation ou avant la première utilisation, vous constaterez peut-être la présence d'un peu d'eau dans l'appareil. De l'eau résiduelle peut rester dans l'appareil à la suite d'un test fonctionnel effectué en usine pour garantir que l'appareil est en parfait état de fonctionnement et que vous n'aurez aucun problème au moment de l'achat.

1. Assurez-vous d'avoir retiré tous les boulons de transport de l'appareil.
2. Assurez-vous que l'alimentation électrique fonctionne et que le robinet d'eau est ouvert.

3. Versez 2 litres d'eau dans le compartiment à lessive indiqué par . Cela active le système de vidange.
4. Versez une petite quantité de produit de lavage dans le compartiment indiqué par .
5. Sélectionnez et faites démarrer, à vide, un programme pour le coton à la température la plus élevée possible. Cela élimine toute salissure éventuelle du tambour et de la cuve.

10. RÉGLAGES

10.1 Réglage

| FONCTIONS | COMBINAISON DE TOUCHES | DESCRIPTION |
|----------------------------|--|---|
| Sécurité enfants | Centrifugeren/Essorage | Cette option vous permet d'empêcher les enfants de jouer avec le bandeau de commande. Appuyez sur les combinaisons de touches jusqu'à ce que le voyant s'allume/s'éteigne sur l'affichage. |
| Signaux sonores | Opties/Options-Startuitstel/Départ Différé | Cette option vous permet d'activer ou de désactiver les signaux sonores. Appuyez simultanément sur les combinaisons de touches pendant environ 6 secondes. Si vous désactivez les signaux sonores, ils continueront à retentir si l'appareil présente une anomalie de fonctionnement. |
| Extra Spoelen/Rinçage Plus | Opties/Options | Cette fonction vous permet d'ajouter un ou deux rinçages en permanence lorsque vous sélectionnez un nouveau programme. Appuyez sur les combinaisons de touches pendant environ 3 secondes : <ol style="list-style-type: none">1. une fois pour ajouter un rinçage supplémentaire.2. deux fois pour ajouter deux rinçages supplémentaires.3. trois fois pour éliminer les rinçages supplémentaires |

11. UTILISATION QUOTIDIENNE

AVERTISSEMENT!

Reportez-vous aux chapitres concernant la sécurité.

11.1 Activation de l'appareil



1. Branchez la fiche secteur sur la prise de courant.
2. Ouvrez le robinet d'arrivée d'eau.
3. Appuyez sur Aan/Uit/Marche/Arrêt pendant quelques secondes pour activer l'appareil. Le voyant de la touche Start/Pauze/Départ/Pause commence à clignoter.

Le sélecteur de programme est automatiquement positionné sur le programme par défaut, et seul le voyant Wassen/Lavage est allumé au-dessus de la touche MODUS/MODE.

L'écran affiche la charge maximale (uniquement pendant quelques secondes), la température par défaut, la vitesse d'essorage par défaut, les voyants des phases composant le programme et la durée du cycle.

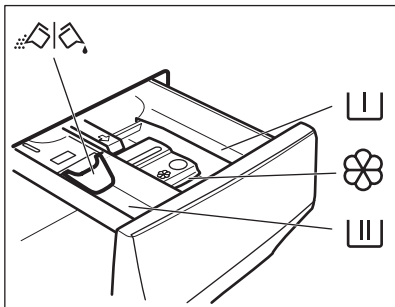
11.2 Ajout du produit de lavage et des additifs



-  Compartiment destiné à la phase de pré-lavage, au programme de trempage ou à un produit détachant.
-  Compartiment pour la phase de lavage.
-  Compartiment pour les additifs liquides.

- MAX** Niveau maximal pour la quantité d'additifs liquides.
-  Volet pour produit de lavage en poudre ou liquide.



Suivez toujours les instructions imprimées sur l'emballage des produits de lavage, mais nous vous recommandons de ne pas dépasser le niveau maximal indiqué (**MAX**). Cette quantité vous garantira toutefois les meilleurs résultats de lavage.



Après un cycle de lavage, si nécessaire, éliminez tout résidu de lessive du distributeur de détergent.

11.3 Vérification de la position du volet

1. Tirez le distributeur de détergent jusqu'à la butée.
2. Appuyez sur le levier pour retirer le distributeur.
3. Pour utiliser une lessive en poudre, tournez le volet vers le haut.
4. Pour utiliser un détergent liquide, tournez le volet vers le bas.



Avec le volet en position BASSE :

- N'utilisez pas de lessives liquides gélatineuses ou épaisses.
 - Ne versez pas de lessive liquide au-delà du niveau maximal indiqué sur le volet.
 - Ne sélectionnez pas la phase de pré-lavage.
 - Ne sélectionnez pas la fonction Départ différé.
5. Dosez le détergent et l'assouplissant.
 6. Fermez soigneusement le distributeur de détergent.

Assurez-vous que le volet ne provoque pas d'obstruction lorsque vous refermez le distributeur.

11.4 Informations supplémentaires sur l'utilisation quotidienne

Détection de la charge ProSense System

Après avoir appuyé sur le bouton Start/Pauze/Départ/Pause, la ProSense lance la détection de la charge de linge pour obtenir des résultats de lavage parfaits en un minimum de temps. Au bout d'environ 15 minutes, l'affichage indique la durée du nouveau programme, qui peut augmenter ou diminuer.



La détection ProSense est uniquement effectuée pour les programmes de lavage complets et n'est pas disponible pour certains programmes.

Démarrer un programme

Appuyez sur la touche Start/Pauze/Départ/Pause pour lancer le programme. Le voyant correspondant cesse de clignoter et reste allumé. Le programme démarre, la porte est verrouillée. Le voyant  s'affiche.

Démarrer un programme avec démarrage différé

1. Appuyez sur la touche Startuitstel/Départ Différé à plusieurs reprises jusqu'à ce que le départ différé souhaité s'affiche.
2. Appuyez sur la touche Start/Pauze/Départ/Pause. Le hublot se verrouille et l'appareil démarre le décompte du départ différé. Le programme démarre automatiquement lorsque le décompte est terminé.

Interruption d'un programme et modification des options

1. Lorsque le programme est en cours, vous ne pouvez changer que quelques options. Appuyez sur la touche Start/Pauze/Départ/Pause .
2. Modifiez les options. Les informations données sur l'affichage changent en conséquence.

3. Appuyez à nouveau sur le bouton Start/Pauze/Départ/Pause . Le programme de lavage continue.

Annulation d'un programme en cours

Appuyez sur la touche Aan/Uit/Marche/Arrêt pour annuler le programme et éteindre l'appareil. Appuyez à nouveau pour mettre l'appareil en fonctionnement.

Ouverture de la porte : ajout de vêtements

1. Appuyez sur la touche Start/Pauze/Départ/Pause . Le voyant s'éteint.
2. Ouvrez la porte de l'appareil. Si nécessaire, ajoutez ou retirez du linge.
3. Refermez la porte et appuyez à nouveau Start/Pauze/Départ/Pause sur la touche. Le programme ou le Démarrage retardé se poursuit.

Vidange de l'eau après la fin du cycle

Si vous avez sélectionné un programme ou une option qui ne vidange pas l'eau du dernier rinçage, n'oubliez pas de le vidanger :

1. Si nécessaire, appuyez sur la touche Centrifugeren/Essorage pour réduire la vitesse d'essorage proposée par l'appareil.
2. Appuyez sur la touche Start/Pauze/Départ/Pause .
3. Une fois le programme terminé et le voyant de verrouillage du hublot  éteint, vous pouvez ouvrir le hublot.
4. Appuyez sur le bouton Aan/Uit/Marche/Arrêt pour mettre l'appareil à l'arrêt.

Fonction Veille

La fonction Veille éteint automatiquement l'appareil pour réduire la consommation d'énergie.



Si vous sélectionnez un programme ou une option se terminant avec de l'eau dans le tambour, la fonction Veille **ne met pas à l'arrêt** l'appareil pour vous rappeler qu'il faut vidanger l'eau.

12. UTILISATION QUOTIDIENNE : LAVAGE ET SÉCHAGE OU SÉCHAGE UNIQUEMENT

AVERTISSEMENT!

Reportez-vous aux chapitres concernant la sécurité.



Cet appareil est un sèche-linge automatique.

12.1 Lavage et séchage ou séchage uniquement

Préparation au séchage

1. Appuyez sur la Aan/Uit/Marche/Arrêt touche pour mettre l'appareil en fonctionnement.



Si vous sélectionnez un programme de séchage uniquement, l'affichage n'indique pas de charge maximale, et l'estimation ProSense est désactivée.

2. Chargez le linge et tournez le sélecteur sur le programme adapté aux articles à sécher.
3. Appuyez une fois sur la touche MODUS/MODE pour régler un programme de lavage et de séchage ; appuyez deux fois dessus pour exclure le lavage et effectuer le séchage uniquement.



Pour obtenir de bonnes performances de séchage lorsque vous séchez une grande quantité de linge, vérifiez que le linge n'est pas roulé en boule et qu'il est réparti uniformément dans le tambour.

Programme Non-Stop automatique (séchage enchaîné)

L'appareil est équipé du programme Non Stop 3h/3kg, un programme automatique unique pour lequel vous n'avez pas besoin de régler le mode Drogen/Séchage.

Pour sélectionner ce programme :

1. Appuyez sur la touche Aan/Uit/Marche/Arrêt pendant quelques secondes pour mettre en fonctionnement l'appareil.
2. Réglez sur le programme Non Stop 3h/3kg à l'aide du sélecteur de programme.
3. Appuyez sur la touche Start/Pauze/Départ/Pause pour lancer le programme.

Programmes Lavage & Séchage non automatiques

Pour certains programmes de lavage, vous pouvez combiner le mode Wassen/Lavage et Drogen/Séchage pour effectuer un programme de lavage et séchage complet. Appuyez sur la Aan/Uit/Marche/Arrêt touche pendant quelques secondes pour mettre en fonctionnement l'appareil. Tournez le sélecteur sur le programme de lavage souhaité, réglez les options souhaitées si disponibles, et modifiez l'essorage ou la température au besoin. Appuyez sur la touche MODUS/MODE une fois pour activer également la fonction de séchage. Les voyants Wassen/Lavage et Drogen/Séchage s'allument. Ouvrez la porte et chargez le linge. Appuyez sur la touche Start/Pauze/Départ/Pause pour lancer le programme.



Lorsque vous séchez une grosse quantité de linge, assurez-vous que les vêtements ne sont pas roulés en boule et qu'ils sont uniformément répartis dans le tambour.





Au début du cycle de séchage (3 à 5 minutes) le niveau sonore peut être légèrement plus fort. Ce bruit est dû au compresseur, ce qui est normal dans des appareils alimentés par un compresseur, tels que les réfrigérateurs, les congélateurs, entre autres.

Lavage et séchage - Degrés automatiques

1. Appuyez à plusieurs reprises sur la touche Droogtegraad/Niveau séchage jusqu'à ce que le degré de séchage souhaité s'affiche :

a.  =  **Repassage à sec** : pour les articles en coton ;

b.  =  **Prêt à ranger** : pour les articles en coton et synthétiques ;

c.  =  **Très sec** : pour les articles en coton.

La valeur de temps affichée correspond à la durée du cycle de lavage et du cycle de séchage, ou séchage uniquement si le cycle de lavage n'est pas sélectionné.



Pour obtenir de bons résultats de séchage tout en économisant de l'énergie et du temps, vous ne pouvez pas sélectionner une vitesse d'essorage trop basse pour les articles devant être lavés et séchés.

2. Appuyez sur la touche Start/Pauze/Départ/Pause pour lancer le programme. L'estimation ProSense démarre.

Lavage et/ou séchage chronométrique

1. Appuyez sur la touche Droogtijd/Minuterie à plusieurs reprises pour régler la durée de cycle souhaitée.

Le temps de séchage chronométrique minimal est de 10 minutes.

À chaque fois que vous appuyez sur cette touche, la valeur augmente de 5 minutes.

2. Appuyez sur la touche Start/Pauze/Départ/Pause pour lancer le programme. L'estimation ProSense démarre.

Fin du programme de séchage

À la fin du programme de séchage, l'appareil s'arrête automatiquement. Le voyant de la touche Start/Pauze/Départ/Pause s'éteint. Le voyant de verrouillage du hublot  s'éteint.

Appuyez sur la Aan/Uit/Marche/Arrêt touche pendant quelques secondes pour mettre en fonctionnement l'appareil.



Quelques minutes après la fin du programme, la fonction d'économie d'énergie met à l'arrêt automatiquement l'appareil. N'oubliez pas de nettoyer le tambour, le joint et l'intérieur du hublot avec un chiffon humide.



L'indicateur  apparaît sur l'écran pour vous rappeler de nettoyer le filtre d'air (se référer à 'Nettoyer les filtres d'air' dans le chapitre 'Entretien et nettoyage').

13. PELUCHES DANS LES TISSUS

Durant les phases de lavage et/ou de séchage, certains types de textiles, tels que le tissu éponge, la laine ou les sweat-shirts, peuvent perdre des peluches.

Les peluches libérées risquent de se coller aux tissus lors du prochain cycle.

Cet inconvénient devient particulièrement gênant avec les textiles spécialisés.

Pour éviter les peluches dans votre linge, veuillez :

- ne pas laver de tissus de couleur sombre après avoir lavé et séché des vêtements de couleur claire (serviettes, laine et sweat-shirts) et inversement,
- laisser sécher ce type de textiles à l'air libre lors de leur premier lavage,
- nettoyer le filtre de vidange,

- nettoyer le tambour vide, le joint et la porte avec un chiffon humide, après la phase de séchage.

Pour retirer les peluches à l'intérieur du tambour, procédez comme suit :

- Videz le tambour.
- Nettoyez le tambour, le joint et la porte avec un chiffon humide,
- Sélectionnez le programme de rinçage,
- Pour activer la fonction de nettoyage, appuyez simultanément sur les touches

Centrifugeren/Essorage et Tijd besparen/Rapide jusqu'à ce que l'affichage indique **CLE**.

- Appuyez sur la touche Start/Pauze/Départ/Pause pour lancer le programme.



Si l'appareil est fréquemment utilisé, lancez le programme **CLE** régulièrement.

14. ENTRETIEN ET NETTOYAGE



AVERTISSEMENT!

Reportez-vous aux chapitres concernant la sécurité.

14.1 Calendrier de nettoyage périodique

Le nettoyage périodique permet de prolonger la durée de vie de votre appareil.

Après chaque cycle, maintenez la porte et le distributeur de détergent légèrement entrouverts pour permettre la circulation de l'air et éliminer l'humidité à l'intérieur de l'appareil.

Si l'appareil n'est pas utilisé pendant une durée prolongée : fermez le robinet d'eau et débranchez l'appareil.

Calendrier indicatif de nettoyage périodique :

| | |
|---|---|
| Détartrage | Deux fois par an |
| Lavage d'entretien | Une fois par mois |
| Nettoyer le joint de la porte | Tous les deux mois |
| Nettoyez le tambour | Tous les deux mois |
| Retirez les peluches à l'intérieur du tambour | Deux fois par mois ¹⁾ |
| Nettoyez le distributeur de détergent | Tous les deux mois |
| Filtre à air primaire | Après chaque cycle |
| Filtre à air secondaire | Lorsque le voyant  clignote. |

| | |
|---|------------------|
| Nettoyez le filtre de la pompe de vidange | Deux fois par an |
|---|------------------|

| | |
|--|------------------|
| Nettoyez le tuyau d'arrivée d'eau et du filtre de la vanne | Deux fois par an |
|--|------------------|

- 1) Consultez le chapitre « Peluches sur les textiles ».

14.2 Enlèvement des objets étrangers



Avant de lancer votre cycle, assurez-vous que les poches sont vides et que tous les éléments libres sont attachés.

Enlevez les objets étrangers (tels que les attaches métalliques, les boutons, les pièces, etc.) pouvant se trouver dans le joint de la porte, les filtres et le tambour. Consultez les paragraphes « Joint de porte avec double lèvre », « Nettoyage du tambour », « Nettoyage de la pompe de vidange » et « Nettoyage du tuyau d'arrivée d'eau et du filtre de la vanne ». Si nécessaire, contactez le service après-vente agréé.

14.3 Nettoyage externe

Nettoyez uniquement l'appareil à l'eau chaude avec un savon doux. Séchez complètement toutes les surfaces.

N'utilisez pas de tampons à récurer ni de matières pouvant causer des rayures.

⚠ ATTENTION!

N'utilisez pas d'alcool, de solvants ni de produits chimiques.

⚠ ATTENTION!

Ne nettoyez pas les surfaces métalliques avec un détergent à base de chlore.

14.4 Détartrage



Si l'eau de votre région est dure ou moyennement dure, nous vous recommandons d'utiliser un adoucisseur d'eau pour lave-linge (détartrage occasionnel).

Examinez régulièrement le tambour à la recherche de tartre.



Respectez toujours les instructions figurant sur l'emballage du produit.

14.5 Lavage d'entretien

L'utilisation répétée et prolongée des programmes basse température peut entraîner des dépôts de produit de lavage, des résidus pelucheux et une augmentation des bactéries à l'intérieur du tambour et de la cuve.

Pour éliminer ces dépôts et assainir l'intérieur de l'appareil, effectuez régulièrement un lavage d'entretien (au moins une fois par mois).

Lancez le programme pour le coton à température maximale avec une petite quantité de lessive en poudre ou, si disponible, lancez le programme Machine Clean

14.6 Joint de porte

Cet appareil dispose d'un **système de vidange autonettoyant**, permettant d'évacuer avec l'eau les peluches et fibres légères qui se détachent des vêtements. Examinez régulièrement le joint et, si nécessaire, nettoyez-le comme décrit dans le schéma suivant. Les pièces, les boutons et

les autres petits objets peuvent être récupérés à la fin du cycle.

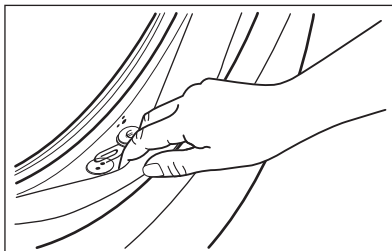

Si nécessaire, nettoyez-le en utilisant un agent nettoyant à l'ammoniaque et sans érafler la surface du joint.



Respectez toujours les instructions figurant sur l'emballage du produit.

14.7 Nettoyage du tambour

Examinez régulièrement le tambour pour éviter le dépôt de particules indésirables. Nettoyez le tambour à l'aide d'un produit spécial pour l'acier inoxydable.



Respectez toujours les instructions figurant sur l'emballage du produit. Ne nettoyez pas le tambour avec des produits de détartrage acides, des produits abrasifs contenant du chlore ou avec de la paille de fer.

Pour un nettoyage complet :

1. Nettoyez le tambour à l'aide d'un produit spécial pour l'acier inoxydable.
2. Lancez un programme court pour le coton à température élevée avec le tambour vide et une petite quantité de lessive en poudre ou, si disponible, lancez le programme Machine Clean.

14.8 Nettoyage du distributeur de produit de lavage

Pour éviter les dépôts de lessive séchée, d'assouplissant coagulé et/ou la formation de moisissures dans le distributeur de produit de lavage, veillez à effectuer régulièrement la procédure de nettoyage suivante :

1. Ouvrez le distributeur. Appuyez sur le loquet vers le bas comme indiqué sur l'illustration, puis retirez le distributeur.

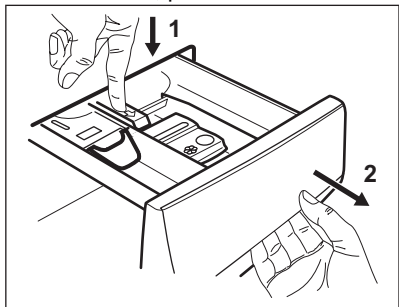

2. Pour un nettoyage plus facile, retirez également la partie supérieure du compartiment réservé à l'additif. Assurez-vous d'éliminer tous les résidus de lessive dans les parties supérieure et inférieure du logement. Utilisez une petite brosse pour nettoyer le logement.

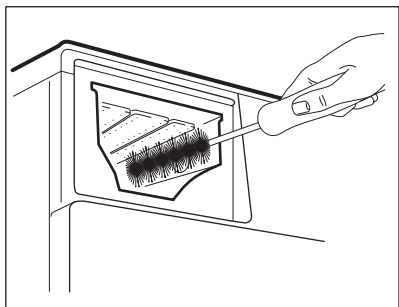
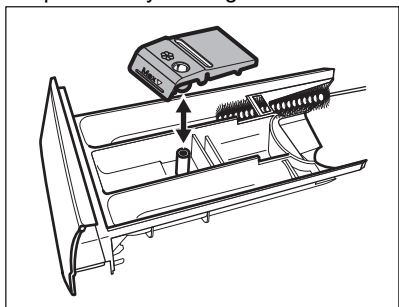

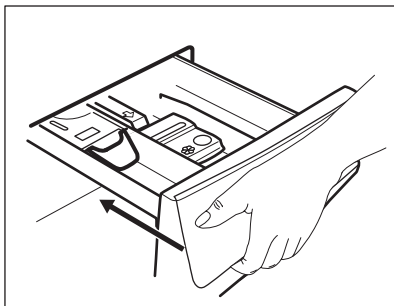

3. Rincez le distributeur de produit de lavage sous de l'eau courante chaude pour éliminer toute trace de lessive accumulée. Après le nettoyage, remettez la partie supérieure en place.
4. Réinstallez le distributeur de lavage dans ses rails et fermez-le. Lancez un

programme de rinçage sans vêtement dans le tambour.



14.9 Nettoyage des filtres à air

Les filtres à air collectent les peluches. Les peluches se produisent normalement lorsque les vêtements sont séchés dans une lavante-séchante.

- À la fin de chaque cycle de séchage, le voyant  s'allume pour vous indiquer que le **filtre à air principal** doit être nettoyé (reportez-vous aux figures 1 à 5). Le signal sonore est activé.
- Le voyant  peut parfois clignoter pour vous rappeler que les deux filtres à air doivent être nettoyés : le **filtre à air principal** et le **filtre à air secondaire** (pour le filtre secondaire, voir les images de 6 à 8). Le signal sonore est activé.

Pour avoir les meilleures performances de séchage, nettoyez régulièrement les filtres à air. Les filtres obstrués rallongent la durée des cycles et augmentent la consommation d'énergie.

AVERTISSEMENT!

N'utilisez pas d'eau pour nettoyer les filtres afin d'éviter que des fibres en plastique s'écoulent dans l'eau ambiante. Jetez la peluche dans une poubelle.

1. Poussez sur le crochet pour ouvrir le filtre à air principal.

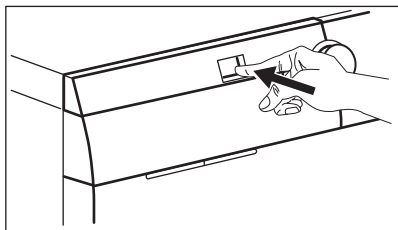

2. Retirez le filtre à air principal.

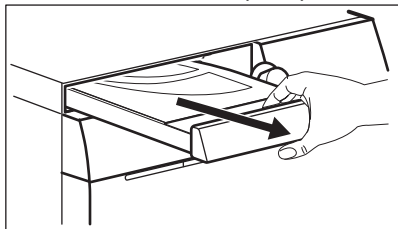

3. Ouvrez le couvercle du filtre à air principal en le tirant vers le haut.

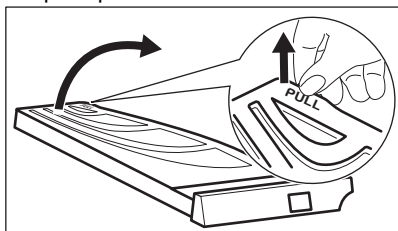

4. Nettoyez le filtre à air principal à la main et, si nécessaire, avec un aspirateur. Jetez la peluche dans une poubelle.

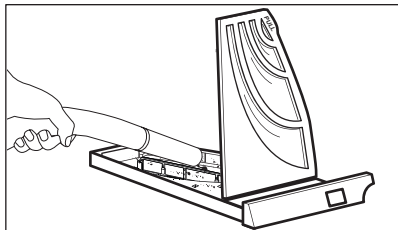
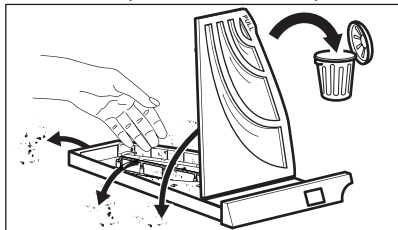

5. Fermez le couvercle du filtre à air principal.

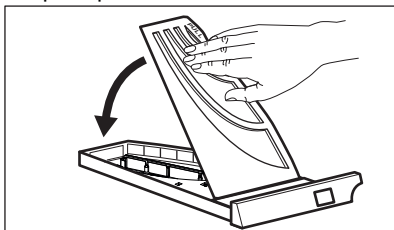

6. Retirez le filtre secondaire.

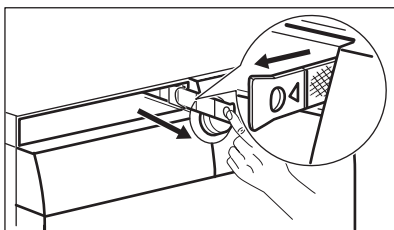

7. Nettoyez le filtre à air secondaire à la main et, si nécessaire, avec un aspirateur. Jetez la peluche dans une poubelle.

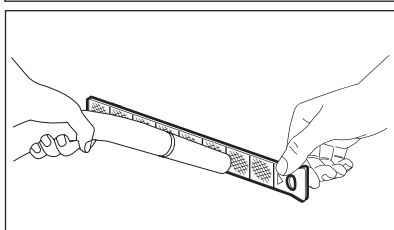
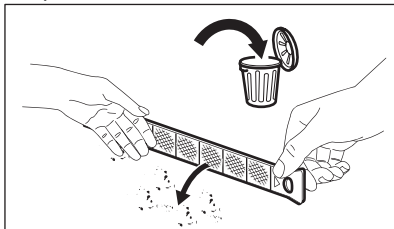

8. Réinsérez le filtre à air secondaire.

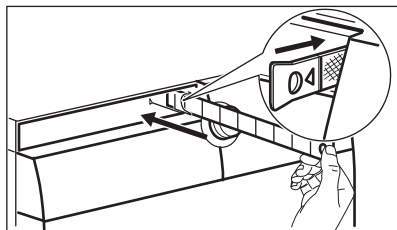

9. Réinsérez le filtre à air principal et fermez-le fermement.

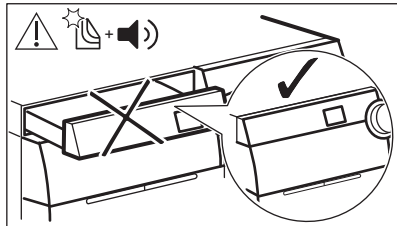
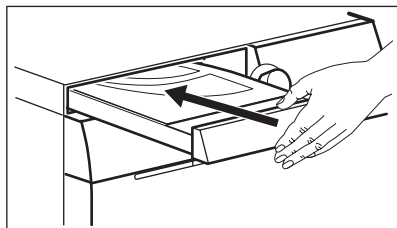

⚠ AVERTISSEMENT!

La trappe du filtre à air principal ne doit pas être obstruée par un objet.



Si vous lavez uniquement le linge avec votre lavante-séchante, il est normal de trouver de l'humidité dans le filtre à air principal.

14.10 Nettoyage de la pompe de vidange

⚠ AVERTISSEMENT!

Débranchez la fiche d'alimentation de la prise de courant.



Vérifiez régulièrement le filtre de la pompe de vidange et assurez-vous qu'il est propre.

Nettoyez la pompe de vidange si :

- L'appareil ne vidange pas l'eau.
- Le tambour ne tourne pas.
- L'appareil fait un bruit inhabituel en raison de l'obstruction de la pompe de vidange.
- Le code d'alarme **E20** s'affiche.

⚠ AVERTISSEMENT!

- Ne retirez pas le filtre pendant que l'appareil fonctionne.
- Ne nettoyez pas la pompe si l'eau de l'appareil est chaude. Attendez que l'eau refroidisse.

⚠ AVERTISSEMENT!

À chaque fois que vous lancez le programme spécial **CLE** pour éliminer les peluches, lavez le filtre de vidange juste après.

Pour nettoyer la pompe, procédez comme suit :

1. Ouvrez le couvercle de la pompe.

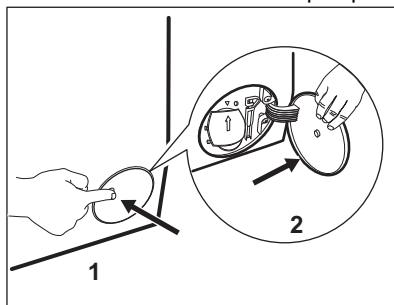

2. Placez un récipient sous le logement de la pompe de vidange pour recueillir l'eau qui s'écoule.
3. Ouvrez la goulotte vers le bas. Gardez toujours un chiffon à portée de main pour essuyer l'eau qui peut s'écouler lorsque vous retirez le filtre.

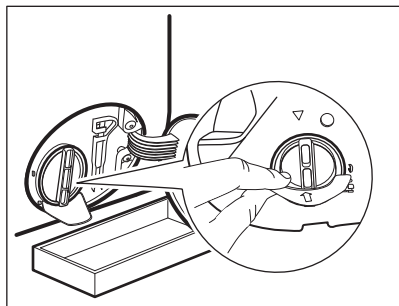

4. Tournez le filtre à 180 degrés vers la gauche pour l'ouvrir, sans le retirer. Laissez l'eau s'écouler.

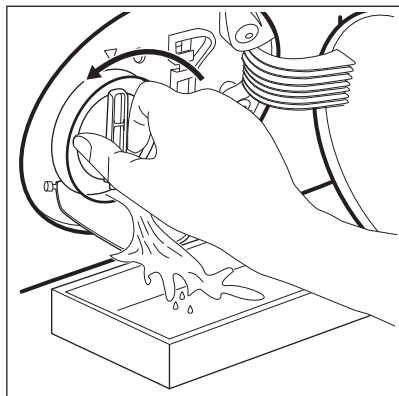

5. Lorsque le récipient est plein d'eau, remettez le filtre en position et videz le récipient.
 6. Répétez les étapes 4 et 5 jusqu'à ce que l'eau cesse de s'écouler.
 7. Tournez le filtre vers la gauche pour le retirer.

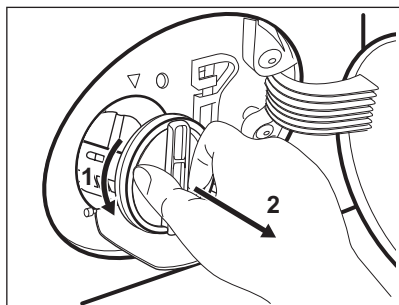

8. Si nécessaire, retirez les peluches et objets du logement du filtre.

9. Assurez-vous que la pale de la pompe peut tourner. Si ce n'est pas le cas, contactez votre service après-vente.

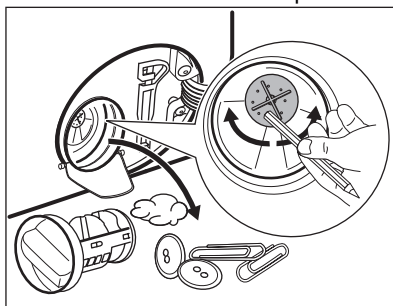

10. Nettoyez le filtre sous le robinet.

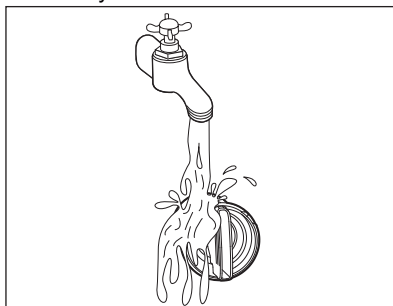

11. Remplacez le filtre dans les guides spéciaux en le tournant vers la droite. Assurez-vous de serrer correctement le filtre afin d'empêcher toute fuite.

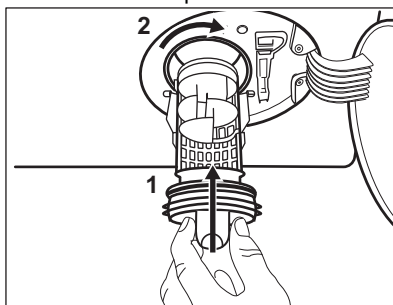

12. Fermez le couvercle de la pompe.

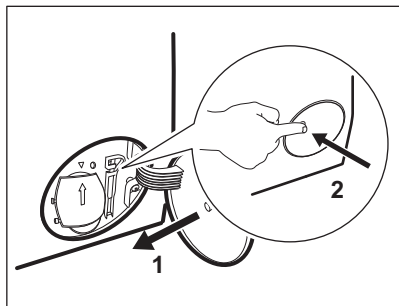

Lorsque vous vidangez l'eau avec la vidange d'urgence, vous devez réactiver le système de vidange :

- a. Versez 2 litres d'eau dans le compartiment de lavage principal du distributeur de détergent.
- b. Lancez le programme pour vidanger l'eau.

14.11 Nettoyage du filtre du tuyau d'arrivée d'eau et filtre de la vanne

Il peut être nécessaire de nettoyer les filtres lorsque :

- L'appareil ne se remplit pas d'eau.
- L'appareil prend du temps à se remplir d'eau.
- Le voyant de la touche Start/Pauze/Départ/Pause clignote et l'alarme correspondante s'affiche. Reportez-vous au chapitre « En cas d'anomalie de fonctionnement ».

Pour nettoyer les filtres d'arrivée d'eau :

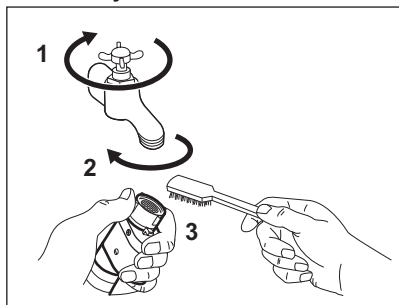

- Fermez le robinet d'eau.
- Débranchez le tuyau d'arrivée d'eau du robinet d'arrivée d'eau.
- Nettoyez le filtre du tuyau d'arrivée d'eau à l'aide d'une brosse dure.

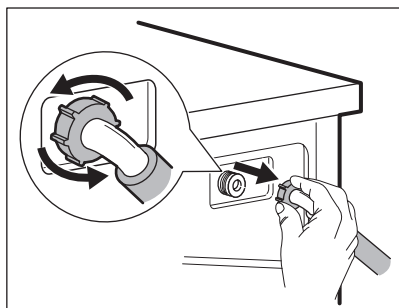

- Débranchez le tuyau d'arrivée d'eau situé à l'arrière de l'appareil.

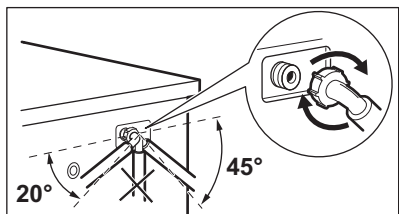
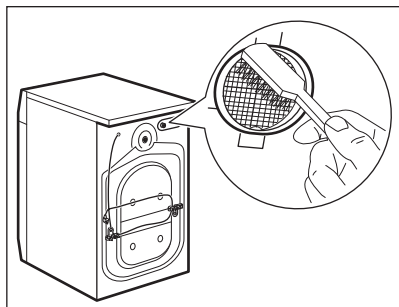

- Nettoyez le filtre de la vanne à l'aide d'une brosse dure ou d'un chiffon.
- Remettez le tuyau d'arrivée d'eau en place. Assurez-vous que tous les raccords sont bien serrés afin d'éviter toute fuite.
- Ouvrez le robinet d'eau.

14.12 Vidange d'urgence

Si l'appareil ne peut pas vidanger l'eau, effectuez la même procédure décrite dans le paragraphe « Nettoyage de la pompe de vidange ». Si nécessaire, nettoyez la pompe.

Lorsque vous vidangez l'eau avec la vidange d'urgence, vous devez réactiver le système de vidange :

1. Versez 2 litres d'eau dans le distributeur de produit de lavage pour le lavage principal.
2. Démarrez le programme pour vidanger l'eau.

14.13 Précautions contre le gel

Si l'appareil est installé dans un local où la température peut être négative, évacuez toute l'eau restant dans le tuyau d'alimentation et la pompe de vidange.

1. Débranchez la fiche d'alimentation de la prise secteur.
2. Fermez le robinet d'eau.
3. Placez les deux extrémités du tuyau d'alimentation dans un récipient et laissez l'eau s'écouler du tuyau.
4. Videz la pompe de vidange. Reportez-vous à la procédure de vidange d'urgence.
5. Une fois que la pompe de vidange est vide, réinstallez le tuyau d'alimentation.

⚠ AVERTISSEMENT!

Assurez-vous que la température est supérieure à 5 °C et que l'eau coule du robinet avant de réutiliser l'appareil. Le fabricant ne pourra être tenu pour responsable en cas de dommages dus aux basses températures.

15. DÉPANNAGE

⚠ AVERTISSEMENT!

Reportez-vous aux chapitres concernant la sécurité.

15.1 Codes d'alarme et défaillances possibles

L'appareil ne démarre pas ou se met à l'arrêt en cours de programme. Dans un premier temps, essayez de trouver une solution au problème (reportez-vous aux tableaux).

AVERTISSEMENT!

Éteignez l'appareil avant de procéder à la vérification.

Pour certaines anomalies, l'écran affiche un code d'alarme et la touche Start/Pause/Départ/Pause peut clignoter en continu :



Si l'appareil est trop chargé, retirez certains articles du tambour et/ou poussez sur la porte tout en appuyant sur la touche Start/Pause/Départ/Pause jusqu'à ce que le voyant  arrête de clignoter (voir l'illustration ci-dessous).

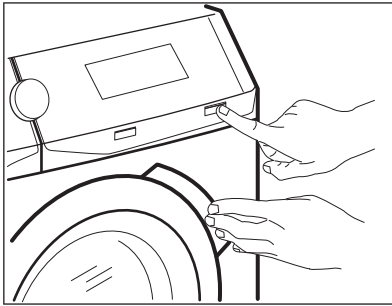

| Problème | Solution possible |
|---|--|
| E 10 L'appareil ne se remplit pas d'eau correctement. | <ul style="list-style-type: none">• Assurez-vous que l'arrivée d'eau est ouverte.• Assurez-vous que la pression de l'alimentation d'eau est suffisante. Pour cela, contactez les autorités locales en charge de l'eau.• Assurez-vous que l'arrivée d'eau n'est pas bouchée.• Assurez-vous que le tuyau de raccordement ne présente pas d'enchevêtrements, de dommages ni de plis.• Assurez-vous que le raccordement du tuyau d'arrivée d'eau est correct.• Assurez-vous que le filtre du tuyau d'arrivée d'eau et le filtre de la vanne ne sont pas obstrués. Reportez-vous au chapitre « Entretien et nettoyage ». |
| E20 La machine ne vidange pas l'eau. | <ul style="list-style-type: none">• Assurez-vous que le siphon n'est pas bouché.• Assurez-vous que le tuyau de vidange n'est pas tordu ni plié.• Assurez-vous que le filtre de vidange n'est pas obstrué. Nettoyez le filtre si nécessaire. Reportez-vous au chapitre « Entretien et nettoyage ».• Assurez-vous que le tuyau de vidange est correctement raccordé.• Sélectionnez le programme de vidange si vous sélectionnez un programme sans phase de vidange.• Sélectionnez le programme de vidange si vous sélectionnez une option se terminant avec de l'eau dans la cuve. |

E40

Le hublot de l'appareil n'est pas fermé correctement.

- Assurez-vous que la porte est correctement fermée.
-

E91

Panne interne. Il n'y a aucune communication entre les composants électroniques de l'appareil.

- Le programme ne s'est pas terminé correctement ou l'appareil s'est mis à l'arrêt trop tôt. Mettez à l'arrêt l'appareil et remettez-le en fonctionnement.
 - Si le code d'alarme s'affiche à nouveau, contactez le service après-vente agréé.
-

EHO

L'alimentation électrique est instable.

- Attendez que l'alimentation électrique se stabilise.
-

EFO

Le dispositif anti-inondation est activé.

- Débranchez l'appareil et fermez le robinet d'arrivée d'eau. Veuillez contacter le service après-vente agréé.
-



: vérifiez le filtre à air.

- Vérifiez que le filtre à air a été nettoyé.
 - Assurez-vous que le filtre à air est correctement inséré.
-

Si d'autres codes d'alarme s'affichent, mettez à l'arrêt et de nouveau en fonctionnement l'appareil. Si le problème persiste, contactez le service après-vente agréé.

Pour tout autre problème avec l'appareil, consultez le tableau ci-dessous pour connaître les solutions possibles.

| Problème | Solution possible |
|---|---|
| Le programme ne démarre pas. | <ul style="list-style-type: none">• Assurez-vous que la fiche du câble d'alimentation est bien connectée dans la prise de courant.• Assurez-vous que la porte de l'appareil est fermée.• Assurez-vous qu'aucun fusible n'a disjoncté dans le disjoncteur.• Vérifiez que vous avez bien appuyé sur la touche Start/Pause/Départ/Pause.• Si vous avez sélectionné Départ différé, annulez-le ou attendez la fin du décompte.• Désactivez la Sécurité enfant si elle a été préalablement activée.• Vérifiez la position de la touche sur le programme sélectionné. |
| L'appareil se remplit d'eau et se vidange immédiatement. | <ul style="list-style-type: none">• Assurez-vous que le tuyau de vidange est dans la bonne position. Le tuyau est peut-être positionné trop bas. Consultez les « instructions d'installation ». |
| La phase d'essorage ne se déclenche pas ou le cycle de lavage dure plus longtemps que d'habitude. | <ul style="list-style-type: none">• Sélectionnez le programme d'essorage.• Assurez-vous que le filtre de vidange n'est pas obstrué. Nettoyez le filtre si nécessaire. Reportez-vous au chapitre « Entretien et nettoyage ».• Modifiez manuellement la position des articles dans la cuve et recommencez la phase d'essorage. Ce problème peut être provoqué par des problèmes d'équilibrage. |

| Problème | Solution possible |
|---|---|
| Il y a de l'eau sur le sol. | <ul style="list-style-type: none"> Assurez-vous que les raccordements des tuyaux d'eau sont bien serrés et qu'il n'y a pas de fuite d'eau. Assurez-vous que le tuyau d'arrivée d'eau et le tuyau de vidange ne sont pas endommagés. Assurez-vous d'utiliser le produit de lavage adapté et la quantité correcte. |
| Impossible d'ouvrir le hublot de l'appareil. | <ul style="list-style-type: none"> Vérifiez que vous n'avez pas sélectionné un programme de lavage se terminant avec de l'eau dans la cuve. Assurez-vous que le programme de lavage est terminé. Sélectionnez le programme de vidange ou d'essorage s'il y a de l'eau dans le tambour. Vérifiez que l'appareil est alimenté en électricité. Ce problème peut résulter d'une anomalie de l'appareil. Veuillez contacter le service après-vente agréé. <p>Si vous devez ouvrir le hublot, lisez attentivement le chapitre « Ouverture d'urgence du hublot ».</p> |
| L'appareil vibre et fait un bruit inhabituel. | <ul style="list-style-type: none"> Assurez-vous que l'appareil est bien à niveau. Consultez les « instructions d'installation ». Assurez-vous que l'emballage et/ou les boulons de transport sont retirés. Consultez les « instructions d'installation ». Ajoutez plus de linge dans le tambour. La charge est peut-être trop petite. |
| La durée du programme augmente ou diminue pendant l'exécution du programme. | <ul style="list-style-type: none"> ProSense System est capable d'ajuster la durée du programme en fonction du type et de la quantité de linge. Reportez-vous au paragraphe « La détection de la charge ProSense System » dans le chapitre « Utilisation quotidienne ». |
| Les résultats obtenus en matière de lavage sont insuffisants. | <ul style="list-style-type: none"> Augmentez la quantité de produit de lavage ou utilisez un détergent différent. Utilisez des produits spéciaux pour éliminer les taches tenaces avant de laver le linge. Assurez-vous de régler la bonne température. Réduisez la charge de linge. |
| Il y a trop de mousse dans le tambour au cours du cycle de lavage. | <ul style="list-style-type: none"> Réduisez la quantité de produit de lavage ou le nombre de pastilles ou de détergents à dose unique. |
| À la fin du cycle de lavage, il y a des résidus de produit de lavage dans le distributeur de produit de lavage. | <ul style="list-style-type: none"> Assurez-vous que le volet est dans la bonne position (vers le HAUT pour la lessive en poudre, vers le BAS pour la lessive liquide). Veillez à utiliser le distributeur de produit de lavage en suivant les indications données dans ce manuel d'utilisation. |
| Après un programme vapeur, les vêtements sont partiellement humides. | Assurez-vous que le nivellement de l'appareil est correct. Ajustez l'appareil en relevant ou en abaissant les pieds. |
| L'appareil ne sèche pas ou ne sèche pas correctement. | <ul style="list-style-type: none"> Ouvrez l'arrivée d'eau. Assurez-vous que les filtres à air ne sont pas obstrués. Vérifier les filtres à air principaux et secondaires. Assurez-vous que le filtre de vidange n'est pas obstrué. Réduisez la charge de linge. Assurez-vous de régler le bon cycle. Si nécessaire, sélectionnez une courte durée de séchage. |

| Problème | Solution possible |
|--|---|
| Le cycle de séchage est trop long. | <ul style="list-style-type: none"> Assurez-vous que les filtres à air sont correctement nettoyés. Assurez-vous que votre linge ne dépasse pas la charge indiquée pour le programme sélectionné. Vérifiez que la température ambiante correspond à la plage de températures appropriée. |
| Le linge est rempli de peluches de couleurs différentes. | <p>Le linge lavé au cours du cycle précédent a libéré des peluches de couleurs différentes :</p> <ul style="list-style-type: none"> La phase de séchage permet d'éliminer les peluches. Nettoyez les vêtements avec un anti-peluchant. <p>En cas de présence excessive de peluches dans le tambour, reportez-vous au paragraphe « Peluches sur les textiles » pour plus de détails.</p> |

Après avoir effectué ces contrôles, allumez l'appareil. Le programme reprend là où il a été interrompu.

Si le problème persiste, contactez un service après-vente agréé.

Les informations nécessaires au service après-vente figurent sur la plaque signalétique.

15.2 Ouverture d'urgence de la porte

En cas de panne d'alimentation ou d'anomalie de l'appareil, la porte reste verrouillée. Le programme de lavage continue dès que l'alimentation est rétablie. Si la porte reste verrouillée en cas d'anomalie, il est possible de l'ouvrir à l'aide du dispositif de déverrouillage d'urgence.

Avant d'ouvrir la porte :

ATTENTION!

Risque de brûlures ! Assurez-vous que la température de l'eau et le linge ne sont pas brûlants. Si nécessaire, attendez qu'ils refroidissent.

ATTENTION!

Risque de blessure ! Assurez-vous que le tambour ne tourne pas. Si nécessaire, attendez que le tambour cesse de tourner.



Assurez-vous que le niveau de l'eau à l'intérieur du tambour n'est pas trop élevé. Effectuez une vidange d'urgence si nécessaire (reportez-vous à la section « Vidange d'urgence » au chapitre « Entretien et nettoyage »).

Pour ouvrir la porte, procédez comme suit :

- Appuyez sur la touche Aan/Uit/Marche/ Arrêt pour mettre à l'arrêt l'appareil.
- Débranchez la fiche d'alimentation de la prise de courant.
- Ouvrez le volet du filtre.
- Poussez le levier de déverrouillage d'urgence une fois vers le bas. Poussez-le une nouvelle fois vers le bas, maintenez-le vers le bas tout en ouvrant la porte de l'appareil.

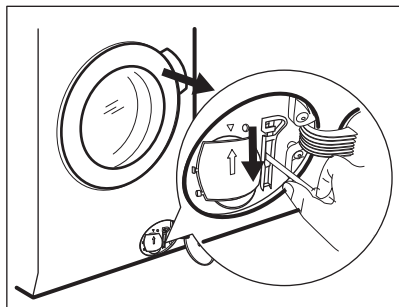

5. Sortez le linge, puis fermez la porte de l'appareil.
6. Fermez le volet du filtre.

16. VALEURS DE CONSOMMATION

16.1 Introduction



Le code QR présent sur l'étiquette énergétique fournie avec l'appareil contient un lien Internet vers les informations relatives aux performances de l'appareil dans la base de données EPREL de l'UE. Conservez l'étiquette énergétique à titre de référence avec la notice d'utilisation et tous les autres documents fournis avec cet appareil.

Il est également possible de trouver les mêmes informations dans EPREL à l'aide du lien <https://eprel.ec.europa.eu> avec le nom du modèle et le numéro de produit se trouvant sur la plaque signalétique de l'appareil. Consultez le chapitre « Description du produit » pour connaître la position de la plaque signalétique.

16.2 Conformément au règlement de la Commission UE 2019/2023

Lavage uniquement

| Eco 40-60 programme | kg | kWh | Litres | hh:mm | % 1) | °C | tr/min ²⁾ |
|---------------------|-----|-------|--------|-------|---------|------|----------------------|
| Pleine charge | 10 | 0.900 | 61.0 | 03:55 | 52.00 | 37.0 | 1551 |
| Demi-charge | 5 | 0.605 | 47.0 | 02:50 | 52.00 | 33.0 | 1551 |
| Quart de charge | 2.5 | 0.200 | 38.0 | 02:30 | 54.00 | 23.0 | 1551 |

1) Humidité résiduelle au terme de la phase d'essorage. Plus la vitesse d'essorage est élevée, plus le bruit est important et moins il reste d'humidité.

2) Vitesse d'essorage maximale

Cycle de lavage et séchage

| Programme Eco 40-60 et niveau Prêt à ranger | kg | kWh | Litres | hh:mm | % 1) | °C | tr/min ²⁾ |
|---|----|-------|--------|-------|------|------|----------------------|
| Pleine charge | 6 | 2.460 | 52.0 | 08:50 | 0.00 | 30.0 | 1551 |
| Demi-charge | 3 | 1.455 | 42.0 | 05:45 | 0.00 | 28.0 | 1551 |

1) Humidité résiduelle au terme de la phase d'essorage. Plus la vitesse d'essorage est élevée, plus le bruit est important et moins il reste d'humidité.

2) Vitesse d'essorage maximale

Consommation d'énergie pour différents modes

| Arrêt (W) | Veille (W) | Départ différé (W) |
|-----------|------------|--------------------|
| 0.50 | 0.50 | 4.00 |

La durée en mode Arrêt/Veille est de 15 minutes au maximum.

16.3 Programmes courants - Lavage uniquement



Ces valeurs sont uniquement indicatives.

| Programme | kg | kWh | Litres | hh:mm | % 1) | °C | tr/min ²⁾ |
|---|----|-------|--------|-------|-------|------|----------------------|
| Katoen/Coton ³⁾ 95 °C | 10 | 2.900 | 90.0 | 04:05 | 44.00 | 85.0 | 1600 |
| Katoen/Coton 60 °C | 10 | 1.700 | 85.0 | 03:50 | 44.00 | 55.0 | 1600 |
| Katoen/Coton ⁴⁾ 20 °C | 10 | 0.350 | 85.0 | 03:00 | 44.00 | 20.0 | 1600 |
| Synthetic/Synthétiques 40 °C | 4 | 0.800 | 55.0 | 02:15 | 35.00 | 40.0 | 1200 |
| Fijne was/Délicats ⁵⁾ 30 °C | 2 | 0.400 | 60.0 | 01:05 | 35.00 | 30.0 | 1200 |

| Programme | kg | kWh | Litres | hh:mm | % 1) | °C | tr/min ²⁾ |
|--------------------|-----|-------|--------|-------|---------|------|----------------------|
| Wol/Laine 30 °C | 1.5 | 0.300 | 65.0 | 01:05 | 30.00 | 30.0 | 1200 |

- 1) Humidité résiduelle au terme de la phase d'essorage. Plus la vitesse d'essorage est élevée, plus le bruit est important et moins il reste d'humidité.
- 2) Indicateur de référence de la vitesse d'essorage.
- 3) Convient au lavage de textiles très sales.
- 4) Convient pour laver les articles en coton peu sales, synthétiques et mixtes.
- 5) Il fonctionne également comme un cycle de lavage rapide pour le linge légèrement sale.

16.4 Programmes courants - Lavage et séchage



Ces valeurs sont uniquement indicatives.

| Programme | kg | kWh | Litres | hh:mm | % 1) | °C | tr/min ²⁾ |
|---------------------------------------|----|-------|--------|-------|---------|------|----------------------|
| Synthetica/Synthé- tiques 40 °C | 4 | 2.050 | 55.0 | 05:50 | 1.00 | 40.0 | 1200 |

- 1) Humidité résiduelle au terme de la phase d'essorage. Plus la vitesse d'essorage est élevée, plus le bruit est important et moins il reste d'humidité.
- 2) Indicateur de référence de la vitesse d'essorage.

17. GUIDE D'UTILISATION RAPIDE

17.1 Utilisation quotidienne

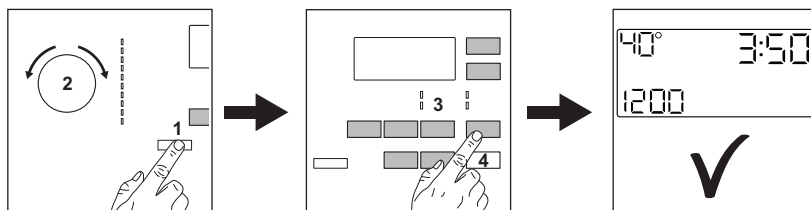

- Branchez la fiche secteur sur la prise de courant.
- Ouvrez le robinet d'arrivée d'eau.
- Appuyez sur la touche **Aan/Uit/Marche/Arrêt** pour allumer l'appareil (1).

- Tournez le sélecteur pour choisir le programme souhaité (2).
 - Sélectionnez les options souhaitées en utilisant les touches correspondantes (3).
 - Mettez le linge dans le tambour, un article à la fois, sans dépasser la charge maximale conseillée. Fermez la porte et veillez à ce qu'il n'y ait pas de linge coincé entre le joint et la porte.
 - Versez le détergent et les autres additifs dans le compartiment spécial du distributeur de produit de lavage.
- Appuyez sur la touche **Start/Pauze/ Départ/Pause(4)** pour lancer le programme.
 - L'appareil démarre.
 - À la fin du programme, sortez le linge.
 - Appuyez sur la touche **Aan/Uit/Marche/ Arrêt** pour éteindre l'appareil.

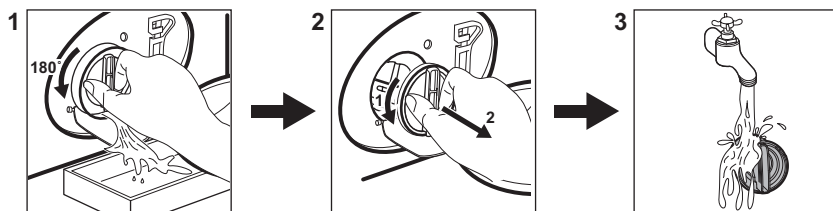

17.2 Nettoyage du filtre de la pompe de vidange



Nettoyez régulièrement le filtre, tout particulièrement si le code d'alarme **E20** s'affiche.

17.3 Programmes

| Programmes | Charge | Description du produit |
|-------------------------|---|---|
| Eco 40-60 | 10 kg ¹⁾ 6 kg ²⁾ | Coton blanc et de couleur Vêtements normalement sales. |
| Katoen/Coton | 10 kg | Coton blanc et couleurs. |
| Synthetica/Synthétiques | 4 kg | Articles en textiles synthétiques ou mélangés. |
| Non Stop 3h/3kg | 3 | Textiles mixtes (articles en coton et synthétiques). Programme complet pour laver et sécher des charges de linge pesant jusqu'à 3 kg en une seule fois. Il ne dure que 3 heures. |
| Fijne was/Déliçats | 2 kg | Articles en textiles délicats tels que l'acrylique, la viscose ou le polyester. |
| Zijje/Soie | 0.5 | Linge délicat et en soie lavable en machine et à la main . Les mouvements du tambour sont si délicats qu'il est même adapté pour les vêtements très délicats. Effectuez un cycle de lavage et séchage complet pour réduire les plis. |

| Programmes | Charge | Description du produit |
|--|--|--|
|  Wol/Handwas/Laine/Lavage à la main | 1.5 kg | Laine lavable en machine, la laine lavable à la main et textiles délicats. |
|  Outdoor | 2 kg ³⁾ 1 kg ⁴⁾ | Vêtements de sport d'extérieur modernes. |
|  Stoom/Vapeur | 1 kg | Programme vapeur pour les articles en coton, les textiles synthétiques et délicats. |
| Spoelen/Rinçage | 10 kg | Tous textiles, excepté la laine et les tissus délicats. Programme pour le rinçage et l'essorage. |

1) Programmes de lavage Conformément au règlement de la Commission européenne UE 2019/2023, ce programme à 40 °C peut nettoyer du linge en coton normalement sale déclaré lavable à 40 °C ou 60 °C, dans le même cycle.



Pour la température atteinte dans le linge, la durée du programme et d'autres données, veuillez consulter le chapitre « Valeurs de consommation ». Les programmes les plus efficaces en matière de consommation énergétique sont généralement ceux qui fonctionnent à des températures plus basses et pendant une durée plus longue.

2) Programmes de séchage. Conformément au règlement de la Commission UE 2019/2023. Ce programme à la température et à la vitesse d'essorage par défaut, en mode lavage et séchage, avec une capacité nominale de 6 kg et avec le niveau Prêt à ranger, exécute le cycle de lavage et de séchage pouvant nettoyer du linge en coton normalement sale déclaré lavable à 40 °C ou 60 °C, dans le même cycle et, après la phase de séchage, le linge peut être immédiatement rangé.

3) Programmes de lavage

4) Programme de lavage et phase d'imperméabilisation.

Lessive adaptée pour chaque programme

| Programme | Poudre universelle ¹⁾ | Produit lessiviel liquide universel | Produit lessiviel liquide pour couleurs | Laine délicate | Programmes spéciaux |
|--|----------------------------------|-------------------------------------|---|----------------|---------------------|
| Eco 40-60 | ▲ | ▲ | ▲ | -- | -- |
| Katoen/Coton | ▲ | ▲ | ▲ | -- | -- |
| Synthetic/Synthétiques | ▲ | ▲ | ▲ | -- | -- |
| Non Stop 3h/3kg | -- | ▲ | ▲ | -- | -- |
| Fijne was/Délicats | -- | -- | -- | ▲ | ▲ |
| Zijje/Soie | -- | -- | -- | ▲ | ▲ |
|  Wol/Handwas/Laine/Lavage à la main | -- | -- | -- | ▲ | ▲ |

| Programme | Poudre universelle ¹⁾ | Produit lessiviel liquide universel | Produit lessiviel liquide pour couleurs | Laine délicate | Programmes spéciaux |
|-----------|----------------------------------|-------------------------------------|---|----------------|---------------------|
|-----------|----------------------------------|-------------------------------------|---|----------------|---------------------|



Outdoor

--

--

--

▲

▲

1) À une température supérieure à 60 °C, l'utilisation de détergent en poudre est recommandée.

▲ = Recommandé

-- = Déconseillé

17.4 Type et quantité de détergent.

- Utilisez uniquement des produits de lavage et autres traitements spécialement conçus pour les lave-linge. Suivez d'abord ces règles générales :
 - lessives en poudre (également des pastilles) et des détergents à dose unique) pour tous les types de tissus, à l'exception des tissus délicats. Préférez les lessives en poudre contenant un agent blanchissant pour le blanc et la désinfection du linge,
 - Lessives liquides (également des détergents à dose unique), de préférence pour les programmes de lavage à basse température (60 °C max.) pour tous les types de textiles, ou lessives spéciales pour les lainages uniquement.
- Ne mélangez pas différents types de détergents.
- Utilisez moins de lessive si :
 - vous lavez une petite charge,
 - le linge est légèrement sale,
 - d'importantes quantités de mousse de forment pendant le lavage.
- Si vous utilisez des tablettes ou des capsules de détergent, mettez-les toujours à l'intérieur du tambour, et non pas dans le distributeur de produit de lavage et suivre les recommandations du fabricant.

Une quantité insuffisante de détergent peut causer :

- résultats de lavage insatisfaisants,
- charge de lavage grise,
- vêtements gras, gras,
- moisissure dans l'appareil.

Une quantité excessive de détergent peut causer :

- abondance de mousse,
- efficacité de lavage réduite,
- rinçage non adéquat,
- un impact accru pour l'environnement.

17.5 Calendrier de nettoyage périodique

Le nettoyage périodique permet de prolonger la durée de vie de votre appareil.

Après chaque cycle, maintenez la porte et le distributeur de détergent légèrement entrouverts pour permettre la circulation de l'air et éliminer l'humidité à l'intérieur de l'appareil.

Si l'appareil n'est pas utilisé pendant une durée prolongée : fermez le robinet d'eau et débranchez l'appareil.

Calendrier indicatif de nettoyage périodique :

| | |
|---|--|
| Détartrage | Deux fois par an |
| Lavage d'entretien | Une fois par mois |
| Nettoyer le joint de la porte | Tous les deux mois |
| Nettoyez le tambour | Tous les deux mois |
| Retirez les peluches à l'intérieur du tambour | Deux fois par mois ¹⁾ |
| Nettoyez le distributeur de détergent | Tous les deux mois |
| Filtre à air primaire | Après chaque cycle |
| Filtre à air secondaire | Lorsque le voyant  cli-gnote. |
| Nettoyez le filtre de la pompe de vidange | Deux fois par an |

Nettoyez le tuyau d'arrivée d'eau et du filtre de la vanne Deux fois par an

1) Consultez le chapitre « Peluches sur les textiles ».

Examinez régulièrement le tambour à la recherche de tartre. Nous vous recommandons d'exécuter occasionnellement un cycle avec un tambour vide et du produit de détartrage.

Enlèvement des objets étrangers



Assurez-vous que les poches sont vides et que tous les éléments libres sont attachés avant de lancer votre cycle.

Enlevez les objets étrangers (tels que les attaches métalliques, les boutons, les pièces, etc.) pouvant se trouver dans le joint de la porte, les filtres et le tambour. Si nécessaire, contactez le service après-vente agréé.

Joint de porte

Cet appareil dispose d'un **système de vidage autonettoyant**, permettant

d'évacuer avec l'eau les peluches et fibres légères qui se détachent des vêtements. Examinez régulièrement le joint et, si nécessaire, nettoyez-le comme décrit dans le schéma suivant. Les pièces, les boutons et les autres petits objets peuvent être récupérés à la fin du cycle.

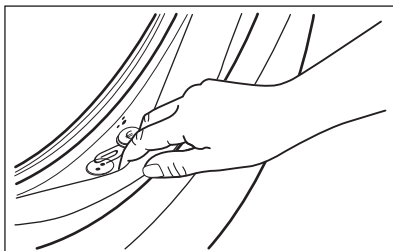

Si nécessaire, nettoyez-le en utilisant un agent nettoyant à l'ammoniaque et sans érafler la surface du joint.

Si nécessaire, retirez les peluches et objets du logement du filtre.

18. EN MATIÈRE DE PROTECTION DE L'ENVIRONNEMENT

Recyclez les matériaux portant le symbole . Déposez les emballages dans les conteneurs prévus à cet effet. Contribuez à la protection de l'environnement et à votre sécurité, recyclez vos produits électriques et électroniques. Ne jetez pas les appareils

portant le symbole avec les ordures ménagères. Emmenez un tel produit dans votre centre local de recyclage ou contactez vos services municipaux.

FR Concerne la France uniquement :



FR

Cet appareil, ses accessoires et cordons se recyclent

REPRISE À LA LIVRAISON



OU



À DÉPOSER EN MAGASIN



FR



Points de collecte sur www.quefairedemesdechets.fr
Privilégiez la réparation ou le don de votre appareil !

Willkommen bei AEG! Danke, dass Sie sich für unser Gerät entschieden haben.



In unserem Bestreben, nachhaltig zu sein, reduzieren wir Papierbestände und stellen vollständige Bedienungsanleitungen online zur Verfügung. Greifen Sie auf Ihre vollständige Bedienungsanleitung zu unter aeg.com/manuals.



Anwendungshinweise, Prospekte, Informationen zu Fehlerbehebung, Service und Reparatur erhalten Sie unter aeg.com/support.



Zubehör, Verbrauchsmaterial und Original-Ersatzteile für Ihr Gerät kaufen Sie hier: aeg.com/shop.

Änderungen vorbehalten.

INHALTSVERZEICHNIS

| | |
|--|-----|
| 1. SICHERHEITSHINWEISE..... | 145 |
| 2. SICHERHEITSAUWEISUNGEN..... | 149 |
| 3. GERÄTEBESCHREIBUNG..... | 152 |
| 4. TECHNISCHE DATEN..... | 153 |
| 5. MONTAGE..... | 153 |
| 6. BEDIENFELD..... | 160 |
| 7. PROGRAMMWAHLSCHALTER UND TASTEN..... | 162 |
| 8. PROGRAMME..... | 164 |
| 9. VOR DER ERSTEN INBETRIEBNAHME..... | 171 |
| 10. EINSTELLUNGEN..... | 171 |
| 11. TÄGLICHER GEBRAUCH..... | 172 |
| 12. TÄGLICHER GEBRAUCH – WASCHEN UND TROCKNEN ODER NUR TROCKNEN..... | 174 |
| 13. FLUSEN IN DER WÄSCHE..... | 175 |
| 14. REINIGUNG UND PFLEGE..... | 176 |
| 15. FEHLERSUCHE..... | 184 |
| 16. VERBRAUCHSWERTE..... | 189 |
| 17. SCHNELLEINSTIEG | 191 |
| 18. INFORMATIONEN ZUR ENTSORGUNG..... | 194 |

1. ⚠ SICHERHEITSHINWEISE



Lesen Sie die mitgelieferte Gebrauchsanleitung sorgfältig vor der Installation und Inbetriebnahme dieses Geräts.

Bei Verletzungen oder Schäden infolge nicht ordnungsgemäßer Montage oder Verwendung übernimmt der

Hersteller keine Haftung. Bewahren Sie die Anleitung zum Nachschlagen an einem sicheren und zugänglichen Ort auf.

1.1 Sicherheit von Kindern und schutzbedürftigen Personen

 **WARNUNG!**

Erstickungs- und Verletzungsgefahr oder Gefahr bleibender Schäden.

- Das Gerät kann von Kindern ab 8 Jahren und Personen mit eingeschränkten physischen, sensorischen oder geistigen Fähigkeiten oder mit mangelnder Erfahrung/mangelndem Wissen benutzt werden, wenn sie durch eine für ihre Sicherheit zuständige Person beaufsichtigt werden oder von dieser Person Anweisungen erhalten haben, wie das Gerät sicher zu bedienen ist und welche Gefahren bei nicht ordnungsgemäßer Bedienung bestehen.
- Kinder zwischen 3 und 8 Jahren und Personen mit schweren und komplexen Behinderungen müssen vom Gerät ferngehalten werden, wenn sie nicht ständig beaufsichtigt werden.
- Halten Sie Kinder unter 3 Jahren vom Gerät fern, wenn sie nicht ständig beaufsichtigt werden.
- Kinder sollten beaufsichtigt werden, um sicherzustellen, dass sie nicht mit dem Gerät spielen.
- Halten Sie sämtliches Verpackungsmaterial von Kindern fern und entsorgen Sie es ordnungsgemäß.
- Halten Sie alle Wasch- und Reinigungsmittel von Kindern fern.
- Halten Sie Kinder und Haustiere vom Gerät fern, wenn die Tür geöffnet ist.
- Falls Ihr Gerät mit einer Kindersicherung ausgestattet ist, empfehlen wir, diese einzuschalten.
- Kinder dürfen keine Reinigung und Wartung des Geräts ohne Beaufsichtigung durchführen.

1.2 Allgemeine Sicherheit

- Dieses Gerät ist nur zum Waschen und Trocknen von haushaltsüblicher maschinenwaschbarer und trockenbarer Wäsche bestimmt.
- Verwenden Sie die Trocknerfunktion nicht, wenn die Wäsche mit Industriechemikalien verschmutzt ist.
- Dieses Gerät ist für den häuslichen Gebrauch im Haushalt in Innenräumen konzipiert.
- Dieses Gerät darf in Büros, Hotelzimmern, Gästezimmern in Pensionen, Bauernhöfen und anderen ähnlichen Unterkünften verwendet werden, wenn diese Nutzung das (durchschnittliche) Nutzungsniveau im Haushalt nicht überschreitet.
- Nehmen Sie keine technischen Änderungen am Gerät vor.
- Das Gerät muss freistehend oder unterhalb der Küchenarbeitsfläche installiert werden, sofern die Platzverhältnisse dies zulassen.
- Das Gerät darf nicht hinter einer verschließbaren Tür, einer Schiebetür oder einer Tür mit einem Scharnier auf der gegenüberliegenden Seite aufgestellt werden, wenn dadurch eine vollständige Öffnung der Gerätetür verhindert wird.
- Stecken Sie den Netzstecker erst nach Abschluss des Montagevorgangs in die Steckdose. Stellen Sie sicher, dass der Netzstecker nach der Montage des Geräts zugänglich ist.
- Die Lüftungsöffnung im Gerätesockel darf nicht von einem Teppich, einer Matte oder einem Bodenbelag blockiert werden.
- **WARNUNG:** Das Gerät darf nicht durch ein externes Schaltgerät, wie eine Zeitschaltuhr, mit Strom versorgt oder an einen Schaltkreis angeschlossen werden, der von einem Programm regelmäßig ein- und ausgeschaltet wird.
- Der Raum, in dem das Gerät installiert wird, muss gut belüftet sein, damit keine Gase von offenem Feuer oder von

Geräten, die mit Brennstoffen betrieben werden, in den Raum zurückströmen.

- Die Abluft darf nicht über denselben Abzug abgeleitet werden, über den der Dunstabzug von mit Gas oder sonstigen Brennstoffen betriebenen Geräten erfolgt.
- Der Betriebswasserdruck am Wassereinlass der Wasserversorgung muss zwischen 0,5 bar (0,05 MPa) und 10 bar (1,0 MPa) liegen.
- Die maximale Beladung des Gerätes beträgt 10 kg. Überschreiten Sie nicht die maximale Beladung für jedes Programm (Sehen Sie Kapitel „Programme“).
- Das Gerät muss mit den neu gelieferten Schlauch-Sets oder anderen neuen, vom autorisierten Servicezentrum gelieferten Schläuchen an die Wasserversorgung angeschlossen werden.
- Alte Schlauchsätze dürfen nicht wiederverwendet werden.
- Wenn das Netzkabel beschädigt ist, muss es vom Hersteller, seinem autorisierten Servicezentrum oder einer gleichermaßen qualifizierten Person ausgetauscht werden, um Gefahren durch elektrischen Strom zu vermeiden.
- Wischen Sie die um das Gerät ggf. angesammelten Flusen und/oder Verpackungsrückstände weg.
- Benutzen Sie das Gerät nie ohne Filter. Reinigen Sie den Flusenfilter vor oder nach jedem Gebrauch.
- Wäschestücke, die mit Substanzen wie zum Beispiel Speise- oder Mineralöl, Aceton, Alkohol, Kerosin, Fleckentfernern, Terpentin, Wachsen und Wachsentfernern verschmutzt sind, müssen vor dem Trocknen im Wäschetrockner separat mit zusätzlichem Waschmittel gewaschen werden.
- Verwenden Sie das Gerät nicht, wenn Teile davon mit industriellen Chemikalien verschmutzt sind.
- Trocknen Sie keine ungewaschenen Wäschestücke im Wäschetrockner.
- Artikel wie Schaumgummi (Latexschaumgummi), Duschhauben, imprägnierte Textilien, gummibeschichtete

Wäschestücke sowie Kleider oder Kissen mit Schaumgummipolstern dürfen nicht im Waschtrockner getrocknet werden.

- Weichspüler oder ähnliche Produkte dürfen nur entsprechend den Herstelleranweisungen benutzt werden.
- Entfernen Sie alle Gegenstände aus der Wäsche, die eine Entzündungsquelle darstellen könnten, z. B. Feuerzeuge oder Streichhölzer.
- **WARNUNG:** Wenn Sie den Waschtrockner vor dem Ende des Trockengangs anhalten müssen, entnehmen Sie bitte sofort die gesamte Wäsche und breiten Sie diese aus, damit die Restwärme abgeleitet werden kann.
- Der letzte Teil des Waschtrocknerzyklus findet ohne Wärme statt (Abkühlzyklus), um sicherzustellen, dass die Wäschestücke eine Temperatur erreichen, die sie nicht beschädigt.
- Reinigen Sie das Gerät nicht mit einem Hochdruck-Wasserstrahl und/oder Dampf.
- Reinigen Sie das Gerät mit einem feuchten Tuch. Verwenden Sie ausschließlich Neutralreiniger. Verwenden Sie keine Scheuermittel, Scheuerschwämme, scharfe Reinigungsmittel oder Metallgegenstände.
- Schalten Sie das Gerät immer aus und ziehen Sie den Netzstecker aus der Steckdose, bevor Reinigungsarbeiten durchgeführt werden.

2. SICHERHEITSANWEISUNGEN

2.1 Montage



Die Montage muss gemäß den einschlägigen nationalen Vorschriften erfolgen.

- Halten Sie sich an die mitgelieferte Montageanleitung.
- Das Gerät darf nicht an einem Ort aufgestellt oder verwendet werden, an

dem die Temperatur unter 5 °C absinken oder auf über 35 °C steigen kann.

- Das Gerät muss stets in aufrechter Lage transportiert werden.
- Warten Sie nach Abschluss der Montage mindestens 6 Stunden, um sicherzustellen, dass der Kompressor ordnungsgemäß funktioniert.
- Stellen Sie sicher, dass die Luft zwischen dem Gerät und dem Boden zirkulieren kann.
- Entfernen Sie die Verpackungsmaterialien und die Transportschrauben.

- Der Bodenbereich, auf dem das Gerät aufgestellt wird, muss eben, stabil, hitzebeständig und sauber sein.
- Bewahren Sie die Transportschrauben an einem sicheren Ort auf. Wenn das Gerät in Zukunft umgesetzt werden soll, müssen sie wieder angebracht werden, um die Trommel zu verriegeln und dadurch interne Schäden zu vermeiden.
- Seien Sie beim Umsetzen des Gerätes vorsichtig, da es sehr schwer ist. Tragen Sie stets Sicherheitshandschuhe und festes Schuhwerk.
- Montieren Sie ein beschädigtes Gerät nicht und benutzen Sie es nicht.
- Stellen Sie das Gerät nicht an einem Ort auf, an dem die Tür nicht vollständig geöffnet werden kann.
- Stellen Sie die Füße so ein, dass der erforderliche Abstand zwischen Gerät und Bodenbelag vorhanden ist.
- Überprüfen Sie den waagrechten Stand des Geräts mit einer Wasserwaage, wenn es an seinen endgültigen Platz gestellt wird. Richten Sie es gegebenenfalls mit den Schraubfüßen entsprechend aus.

2.2 Elektrischer Anschluss

WARNUNG!

Brand- und Stromschlaggefahr.

- **WARNUNG:** Dieses Gerät ist für die Installation/den Anschluss an einen Erdungsanschluss im Gebäude vorgesehen.
- Schließen Sie das Gerät nur an eine ordnungsgemäß installierte Schutzkontaktsteckdose an.
- Verwenden Sie keine Mehrfachsteckdosen oder Verlängerungskabel.
- Ziehen Sie nicht am Netzkabel, wenn Sie das Gerät von der Stromversorgung trennen möchten. Ziehen Sie stets am Netzstecker.
- Fassen Sie das Netzkabel oder den Netzstecker nicht mit nassen Händen an.

2.3 Wasseranschluss

- Das Zulaufwasser darf 25 °C nicht überschreiten.

- Achten Sie darauf, die Wasserschläuche nicht zu beschädigen.
- Bevor Sie neue oder lange Zeit nicht benutzte Schläuche, an denen Reparaturarbeiten ausgeführt wurden oder neue Geräte (Wasserzähler usw.) an das Gerät anschließen, lassen Sie Wasser durch die Schläuche fließen, bis es sauber austritt.
- Stellen Sie sicher, dass es keine sichtbaren Wasserlecks während und nach dem ersten Gebrauch des Gerätes gibt.
- Verwenden Sie keinen Verlängerungsschlauch, falls der Zulaufschlauch zu kurz ist. Wenden Sie sich für den Austausch des Zulaufschlauchs an den autorisierten Kundendienst.
- Beim Auspacken des Geräts könnte Wasser aus dem Ablaufschlauch austreten. Dies ist auf den Gerätetest mit Wasser im Werk zurückzuführen.
- Sie können den Ablaufschlauch auf maximal 400 cm verlängern. Wenden Sie sich für den anderen Ablaufschlauch und die Verlängerung an den autorisierten Kundendienst.
- Stellen Sie sicher, dass der Wasserhahn nach der Montage noch zugänglich ist.

2.4 Bedienung

WARNUNG!

Verletzungs-, Stromschlag-, Brand-, Verbrennungsgefahr sowie Risiko von Schäden am Gerät.

- Platzieren Sie keine entflammaren Produkte oder Gegenstände, die mit entflammaren Produkten benetzt sind, im Gerät, auf dem Gerät oder in der Nähe des Geräts.
- Berühren Sie während des Betriebs nicht die Glasür. Das Glas kann sehr heiß werden.
- Trocknen Sie keine beschädigten (zerrissenen/ausgefranst) Wäschestücke mit Wattierungen oder Füllungen im Gerät.
- Wenn die Wäsche mit einem Fleckentferner gewaschen wurde, führen

Sie vor Beginn des Trockengangs einen zusätzlichen Spülgang durch.

- Achten Sie darauf, dass alle Metallobjekte aus der Wäsche entfernt wurden.
- Trocknen Sie nur Textilien, die für den Trockner geeignet sind. Beachten Sie die Waschinweise auf dem Textiletikett.
- Setzen oder stellen Sie sich niemals auf die geöffnete Gerätetür.
- Trocknen Sie keine tropfnassen Wäschestücke im Gerät.
- Achten Sie darauf, dass keine heißen Gegenstände auf die Kunststoffteile des Geräts gelangen.
- Entfernen Sie vor dem Start eines Trockenprogramms die Dosierkugel (falls sie verwendet wurde).
- Verwenden Sie keine Dosierkugel, wenn Sie ein Nonstop-Programm wählen.

2.5 Kompressor

WARNUNG!

Risiko von Schäden am Gerät.

- Das Kompressorsystem des Waschtrockners ist mit einem speziellem Mittel gefüllt, das keine Fluorchlorkohlenwasserstoffe enthält. Das System muss dicht bleiben. Eine Beschädigung des Systems kann zu einem Leck führen.

2.6 Service

- Wenden Sie sich zur Reparatur des Geräts an das autorisierte Servicezentrum. Dabei dürfen ausschließlich Originalersatzteile verwendet werden.
- Bitte beachten Sie, dass eigene Reparaturen oder Reparaturen, die nicht von Fachkräften durchgeführt werden, die Sicherheit des Geräts beeinträchtigen und zum Erlöschen der Garantie führen können.
- Folgende Ersatzteile sind mindestens 10 Jahre nach Produkteinstellung des Modells noch erhältlich: Motor und

Motorbürsten, Übertragungselement zwischen Motor und Trommel, Pumpen, Schockabsorber und Federn, Waschtrommel, Kreuzstück für Trommel und zugehörige Kugellager, Heizer und Heizelemente einschließlich Wärmepumpen, Leitungen und zugehörige Ausrüstung einschließlich Schläuche, Ventile, Filter und Aquastop, Leiterplatten, elektronische Displays, Druckschalter, Thermostate und Sensoren, Software und Firmware einschließlich Rücksetz-Software, Tür, Türscharniere und -dichtungen, andere Dichtungen, Türverriegelung, Kunststoff-Peripherieteile wie z. B.

Waschmittelschubladen. In Ihrem Land können die Teile für eine längere Dauer verfügbar sein. Für weitere Informationen besuchen Sie bitte unsere Website.

- Bitte beachten Sie, dass einige dieser Ersatzteile nur an Reparaturbetriebe geliefert werden können und nicht alle Ersatzteile für alle Modelle relevant sind.
- Bezüglich der Lampe(n) in diesem Gerät und separat verkaufter Ersatzlampen: Diese Lampen müssen extremen physikalischen Bedingungen in Haushaltsgeräten standhalten, wie z.B. Temperatur, Vibration, Feuchtigkeit, oder sollen Informationen über den Betriebszustand des Gerätes anzeigen. Sie sind nicht für den Einsatz in anderen Geräten vorgesehen und nicht für die Raumbelichtung geeignet.

2.7 Entsorgung

- Trennen Sie das Gerät vom Stromnetz und von der Wasserversorgung.
- Schneiden Sie das Netzkabel in der Nähe des Geräts ab, und entsorgen Sie es.
- Entfernen Sie das Türschloss, um zu verhindern, dass sich Kinder oder Haustiere in der Trommel einschließen.
- Entsorgen Sie das Gerät nach den lokalen Vorschriften zur Rücknahme und Entsorgung von Elektroaltgeräten (WEEE).

3. GERÄTEBESCHREIBUNG

3.1 Geräteübersicht

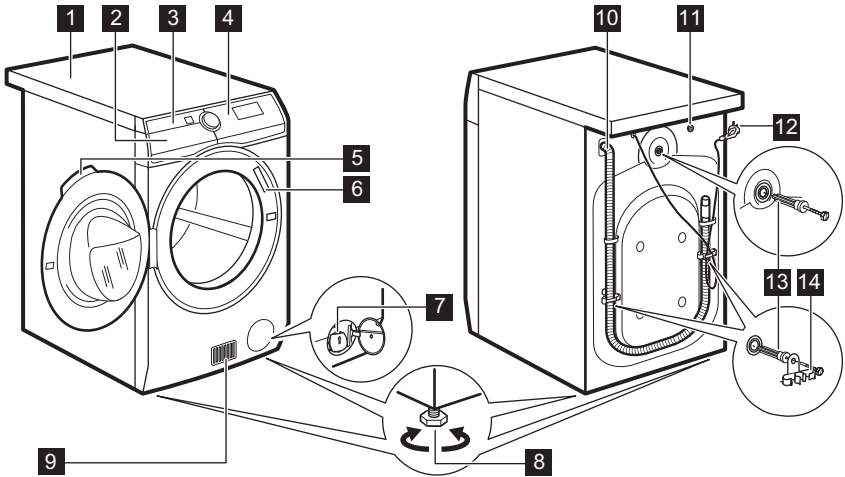

- 1** Arbeitsplatte
- 2** Waschmittelschublade
- 3** Luftfilter
- 4** Bedienfeld
- 5** Türgriff
- 6** Typenschild
- 7** Sieb der Ablaufpumpe
- 8** Füße für die Ausrichtung des Geräts

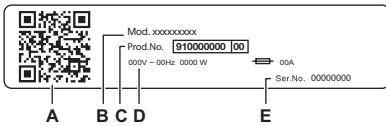

- 9** Lüftungsschlitze
- 10** Wasserablaufschauch
- 11** Wasserzulaufventil
- 12** Netzkabel
- 13** Transportschrauben
- 14** Schlauchhalter



Das Typenschild zeigt:

- A. QR-Code
- B. Modellbezeichnung
- C. Produktnummer
- D. Elektrische Nennwerte
- E. Seriennummer

Scannen Sie den **QR-Code** auf dem Gerät, um Ihr Produkt zu registrieren und es bestmöglich zu nutzen.

-  Greifen Sie auf Ihre Gerätedetails, Dokumentation und Artikel zur Verwendung der besten Funktionen zu (die Bedienungsanleitung ist auch verfügbar unter aeg.com/manuals).
-  Erhalten Sie Informationen zur Nutzung, Fehlerbehebung, Wartung und Reparatur (auch verfügbar unter aeg.com/support).
-  Kaufen Sie Zubehör, Verbrauchsmaterialien und Originalersatzteile für Ihr Gerät (auch verfügbar unter aeg.com/shop).

4. TECHNISCHE DATEN

| | | |
|---|-------------------------|---------------------------|
| Abmessungen | Breite/Höhe/Gesamttiefe | 59.7 cm /87.0 cm /66.0 cm |
| Elektrischer Anschluss | Spannung | 230 V |
| | Gesamtleistung | 2100 W |
| | Sicherung | 10 A |
| | Frequenz | 50 Hz |
| Schutzgrad gegen das Eindringen von festen Partikeln und Feuchtigkeit, der durch die Schutzabdeckung gewährleistet wird, außer wenn die Niederspannungsausstattung nicht vor Feuchtigkeit geschützt ist | | IPX4 |
| Wasseranschluss ¹⁾ | | Kaltes Wasser |
| Druck der Wasserversorgung | Minimal | 0,5 bar (0,05 MPa) |
| | Maximal | 10 bar (1,0 MPa) |
| Umgebungstemperatur | Minimal | 5 °C |
| | Maximal | 35 °C |
| Maximale Waschladung | Baumwolle | 10 kg |
| | Pflegeleicht | 4 kg |
| | Wolle | 1.5 kg |
| Maximale Trockenladung | Baumwolle | 6 kg |
| | Pflegeleicht | 4 kg |
| | Wolle | 1 kg |
| Dieses Gerät enthält 0,14 kg fluoriertes HFC - R134a/GWP1430 Gas, das hermetisch verschlossen ist. | | |

¹⁾ Schließen Sie den Zulaufschlauch an einen Wasserhahn mit einem 3/4" Außengewinde an.

5. MONTAGE

WARNUNG!

Siehe Kapitel Sicherheitshinweise.

5.1 Auspacken

WARNUNG!

Entfernen Sie vor der Montage des Geräts alle Verpackungsmaterialien und Transportschrauben.

WARNUNG!

Da Sie das Gerät auf der Rückseite ablegen werden, **warten Sie etwa 6 Stunden, bevor Sie es verwenden.** Diese Zeit ist erforderlich, damit der Kompressor ordnungsgemäß arbeiten kann.

⚠️ WARNUNG!

Tragen Sie Handschuhe.

1. Entfernen Sie die äußere Folie. Benutzen Sie bei Bedarf ein Teppichmesser.

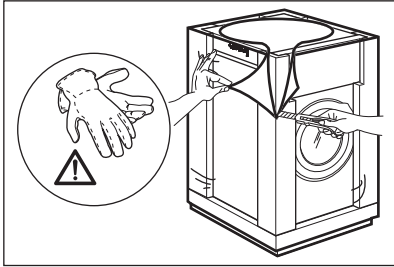

2. Entfernen Sie die Karton-Abdeckung und die anderen Verpackungsmaterialien.

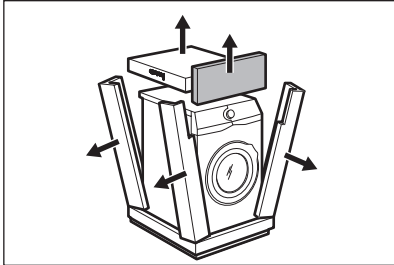

3. Entfernen Sie die innere Folie.

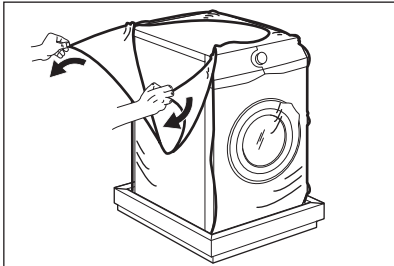

4. Öffnen Sie die Tür und entfernen dann das Verpackungsteil aus der Türdichtung und alle Teile aus der Trommel.

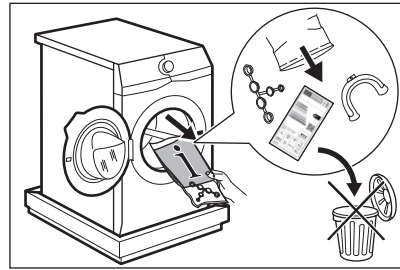

5. Legen Sie das Gerät vorsichtig auf seine Rückseite.
6. Legen Sie das vordere Verpackungselement unter dem Gerät auf den Boden.



Achten Sie darauf, die Schläuche nicht zu beschädigen.

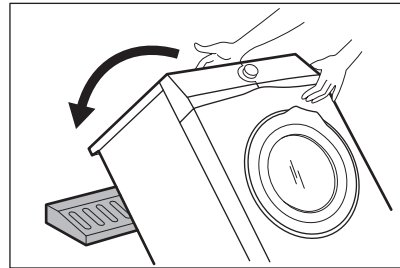

7. Entfernen Sie den Schutz vom Boden.

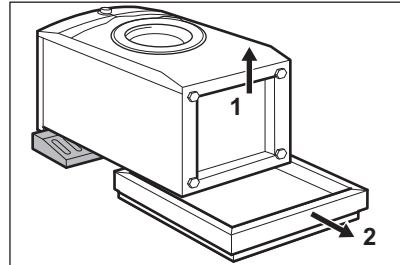

8. Ziehen Sie das Gerät nach oben in eine aufrechte Position.

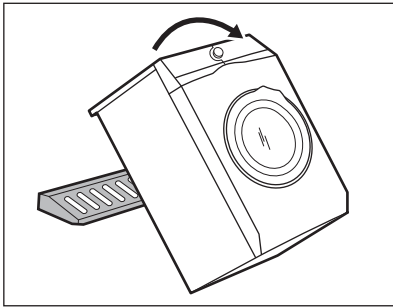

9. Nehmen Sie das Stromkabel und den Ablaufschlauch aus den Schlauchhalterungen.



Aus dem Ablaufschlauch könnte Wasser austreten. Dies ist auf den Gerätetest mit Wasser im Werk zurückzuführen.

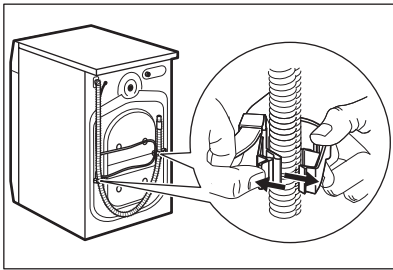

10. Lösen Sie die drei Schrauben mit dem mitgelieferten Schraubenschlüssel.

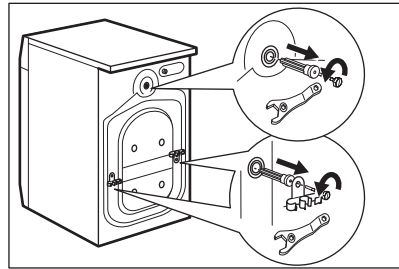

11. Ziehen Sie die Kunststoff-Abstandshalter heraus.
 12. Setzen Sie die Kunststoffkappen, die sich im Beutel mit der Bedienungsanleitung befinden, in die Löcher ein.

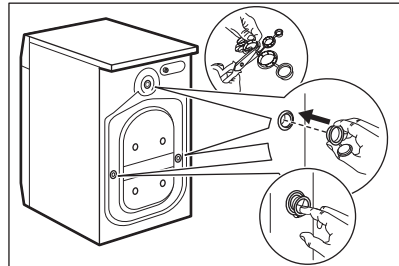

Wir empfehlen, Verpackungsmaterial und Transportschrauben für spätere Transporte aufzubewahren.

5.2 Montage unter einer Arbeitsplatte

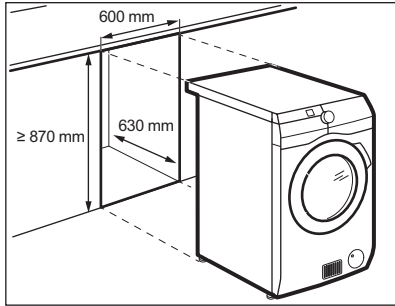

Das Gerät kann freistehend oder unter einer Küchenarbeitsplatte in einer Nische mit den entsprechenden Abmessungen montiert werden (siehe Abbildung).

⚠ VORSICHT!

Montieren Sie das Gerät nicht in einer abgedichteten Hohlkonstruktion. Stellen Sie sicher, dass die Luft unter dem Boden des Möbels zirkulieren kann.

⚠ VORSICHT!

Um eine ungehinderte Luftzirkulation unter dem Gerät zu gewährleisten, bringen Sie keine Schallschutzteile an (falls verfügbar).

5.3 Aufstellen und Ausrichten

1. Stellen Sie das Gerät auf einen ebenen, festen Boden.



Stellen Sie sicher, dass die Luftzirkulation unter dem Gerät nicht durch Teppiche beeinträchtigt wird. Vergewissern Sie sich, dass das Gerät weder die Wand noch andere Geräte berührt.

2. Schrauben Sie die Füße zum Ausrichten des Geräts weiter heraus oder hinein.

⚠ WARNUNG!

Schieben Sie weder Karton noch Holz oder ähnliche Materialien unter die Stellfüße, um das Gerät auszurichten.

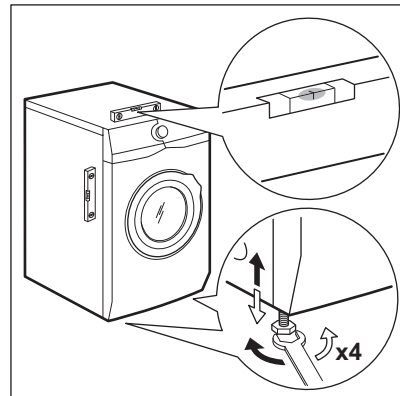

Das Gerät muss einen waagerechten und festen Stand haben.



Durch eine korrekte waagrechte Ausrichtung des Geräts werden Vibrationen, Geräusche und ein Wandern des Geräts während des Betriebs vermieden.



Wird das Gerät auf einem Sockel installiert verwenden Sie das im Kapitel „Zubehör“ beschriebene Zubehör. Lesen Sie die dem Gerät und dem Zubehör beiliegenden Anleitungen sorgfältig durch.

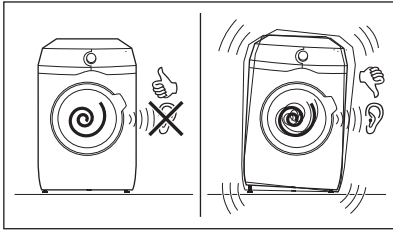

5.4 Zulaufschlauch

1. Schließen Sie den Wasserzulaufschlauch an der Rückseite der Maschine an, falls nötig. Normalerweise ist er bereits werkseitig installiert.

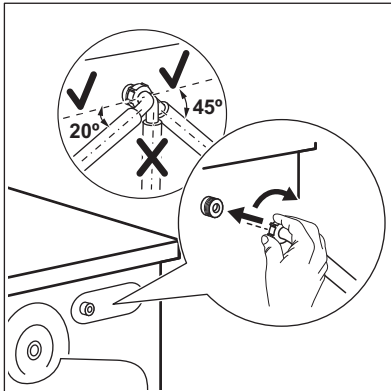

2. Drehen Sie ihn nach links oder rechts, je nach Position des Hahns. Vergewissern Sie sich, dass sich der Zulaufschlauch nicht in einer vertikalen Position befindet.
3. Lösen Sie ggf. die Ringmutter, um ihn in die gewünschte Position zu bringen
4. Schließen Sie den Wasserzulaufschlauch an einen Kaltwasserhahn mit einem 3/4"-Außengewinde an.

Einige Modelle können einen Zulaufschlauch mit Wasserstoppvorrichtung enthalten. Sie verhindert Leckagen im Schlauch aufgrund

seiner natürlichen Alterung. Der Sektor im Fenster zeigt diesen Fehler A an. Schließen Sie in diesem Fall den Wasserhahn und wenden Sie sich an das autorisierte Servicecenter, um Informationen zum Austausch des Schlauchs zu erhalten.

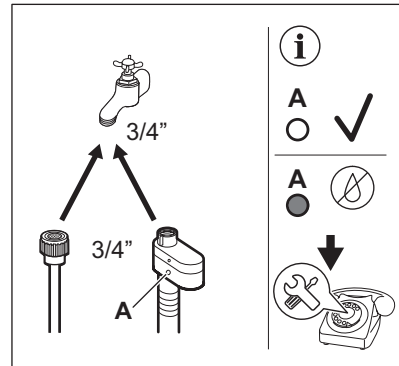

! WARNUNG!

Das Zulaufwasser darf 25 °C nicht überschreiten.

! VORSICHT!

Vergewissern Sie sich, dass es keine Lecks aus dem Anschlussstück gibt.



Verwenden Sie keinen Verlängerungsschlauch, falls der Zulaufschlauch zu kurz ist. Wenden Sie sich wegen eines Ersatz-Zulaufschlauchs an das Servicecenter.

5.5 Aquastop-Vorrichtung

Der Zulaufschlauch verfügt über eine Aquastop-Vorrichtung. Diese Vorrichtung verhindert Wasserlecks am Schlauch, die durch natürliche Alterung auftreten können.

Der rote Bereich im Fenster „A“ zeigt diesen Fehler an.

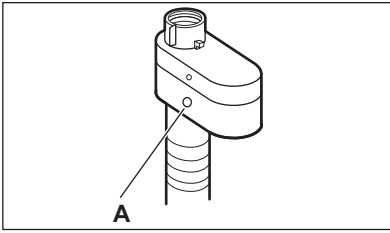

Tritt dieser Fall ein, drehen Sie den Wasserhahn zu und wenden Sie sich an den autorisierten Kundendienst, um den Schlauch zu erneuern.

5.6 Wasserablauf

Der Ablaufschlauch muss in einer Höhe nicht unter 60 cm und nicht über 100 cm vom Boden angebracht werden.



Sie können den Ablaufschlauch auf maximal 400 cm verlängern. Wenden Sie sich an ein autorisiertes Service-Center, um den anderen Ablaufschlauch und den Verlängerungsschlauch zu kaufen.

Der Ablaufschlauch kann auf unterschiedliche Weise angeschlossen werden:

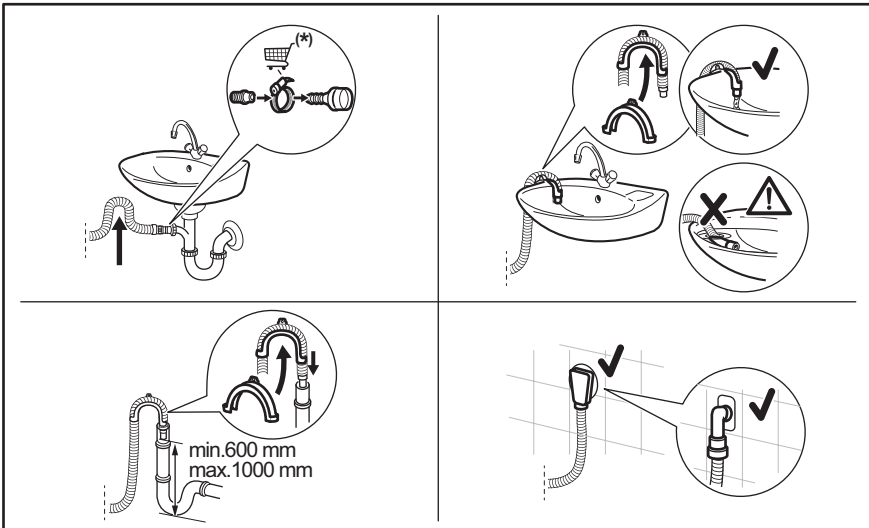

(*) Änderungen vorbehalten.

- Verbinden Sie den Ablaufschlauch mit dem Siphon und befestigen Sie ihn mit einer Schlauchschelle.
- Stecken Sie den Schlauch direkt in ein Abflussrohr in der Zimmerwand und befestigen Sie ihn mit einer Schlauchschelle.
- Ohne die Kunststoffschlauchführung in einen Siphon – stecken Sie den Ablaufschlauch in den Siphon und befestigen Sie ihn mit einer Schlauchschelle.
- In ein Standrohr mit Entlüftungsöffnung – stecken Sie den Ablaufschlauch direkt in ein Abflussrohr oder Standrohr.
- Der Ablaufschlauch kann in U-Form gebogen und um die Kunststoffführung gelegt werden. Am Rand eines Beckens – befestigen Sie die Führung am Wasserhahn oder an der Wand.



Stellen Sie sicher, dass der Ablaufschlauch einen Bogen beschreibt, damit keine Partikel aus dem Becken in das Gerät gelangen können.



Stellen Sie sicher, dass die Kunststoffführung beim Abpumpen nicht abrutschen kann und dass sich das Ende des Ablaufschlauchs nicht im Wasser befindet. Anderenfalls könnte Schmutzwasser in das Gerät zurückfließen.



Das Ende des Ablaufschlauchs muss stets belüftet sein, d.h. der Innendurchmesser des Ablaufrohrs (min. 38 mm - min. 1,5 ") muss größer sein als der Außendurchmesser des Ablaufschlauchs.

5.7 Elektroanschluss

Nach Abschluss der Installation können Sie den Netzstecker in die Steckdose einstecken.

Die erforderlichen elektrischen Nennleistungen finden Sie auf dem

Typenschild und im Kapitel „Technische Daten“. Stellen Sie sicher, dass sie mit dem Stromnetz kompatibel sind.

Vergewissern Sie sich, dass die Stromversorgung in Ihrem Haus für die erforderliche Maximallast ausgelegt ist. Berücksichtigen Sie dabei auch die anderen Elektrogeräte, die Sie verwenden.

Schließen Sie das Gerät an eine geerdete Steckdose an.

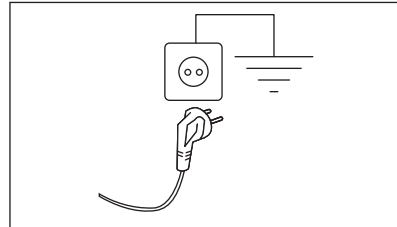

Nach der Installation des Geräts muss das Netzkabel leicht zugänglich sein.

Für alle elektrischen Arbeiten die zur Installation dieses Geräts erforderlich sind, wenden Sie sich an unser autorisiertes Servicezentrum.

Der Hersteller übernimmt keinerlei Haftung für Schäden oder Verletzungen, die durch Missachtung der oben genannten Sicherheitshinweise entstehen.

6. BEDIENFELD

6.1 Beschreibung des Bedienfelds

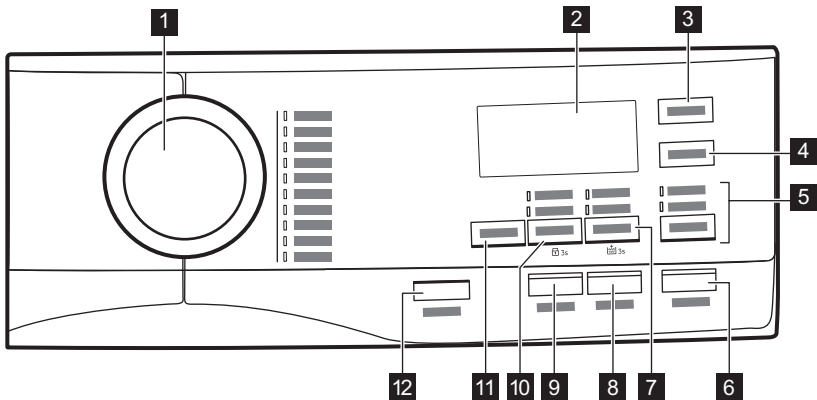







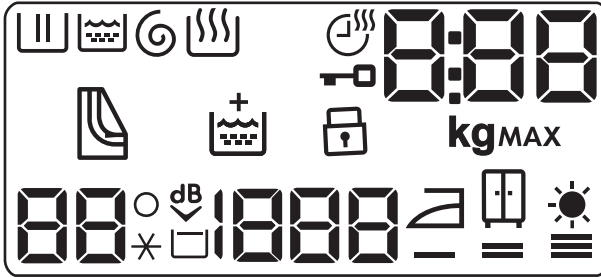





- 1** Programmwahlschalter
- 2** Display
- 3** Sensortaste - Zeittrocknen (Droogtijd/Minuterie)
- 4** Sensortaste - Trockengrad (Droogtegraad/Niveau séchage)
- 5** Sensortaste - Waschen und Trocknen (MODUS/MODE)
 - Wassen/Lavage
 - Drogen/Séchage
- 6** Sensortaste - Start und Pause (Start/Pauze/Départ/Pause)
- 7** Sensortaste - Flecken und Vorwäsche (Opties/Options)

- Vlekken/Taches
- Voorwas/Prélavage
- 8** Sensortaste - Zeitvorwahl (Startuitstel/Départ Différé)
- 9** Sensortaste - Zeit Sparen (Tijd besparen/Rapide)
- 10** Sensortaste - Drehzahlreduzierung (Centrifugeren/Essorage)
 - Pumpen/Vidange
 - Centrifugeren/Essorage
- 11** Sensortaste Temperatur (Temp.)
- 12** Drucktaste - Ein/Aus (Aan/Uit/Marche/Arrêt)

6.2 Display



| | |
|--|--|
| 10.0 kg | Wäschegewichtsanzeige. |
| MAX | Anzeige des max. zulässigen Wäschegewichts. |
|  | Trockenzeitanzeige. |
|  | Türverriegelungsanzeige. |
| 0:00 | Die Digitalanzeige zeigt Folgendes an: <ul style="list-style-type: none"> • Programmdauer. • Zeitvorwahl. • Programmende. • Warncode. |
|  | Waschphasenanzeige. |
|  | Spülphasenanzeige. |
|  | Die Option „Extra Spülen“: <ul style="list-style-type: none"> •  - ein zusätzlicher Spülgang. •  - zwei zusätzliche Spülgänge. |
|  | Schleuder- und Abpumpphasenanzeige. |
|  | Dampfphasenanzeige. |
|  | Trockenphasenanzeige. |
|  | Anzeige zum Reinigen der Luftfilter. |
|  | Kindersicherungsanzeige. |
| *00 | Temperaturanzeige. |
| 1800 | Schleuderdrehzahlanzeige. |

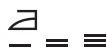

Bügeltrocken-Anzeige.



Schranktrocken-Anzeige.

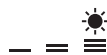

Extratrocken-Anzeige.

7. PROGRAMMWAHLSCHALTER UND TASTEN

7.1 Aan/Uit/Marche/Arrêt

Halten Sie diese Taste einige Sekunden lang gedrückt, um das Gerät ein- oder auszuschalten. Beim Ein- und Ausschalten ertönen zwei verschiedene Melodien.

Da die Standby-Funktion das Gerät automatisch ausschaltet, um in einigen Fällen den Stromverbrauch zu verringern, müssen Sie es möglicherweise erneut einschalten.

Siehe Abschnitt „Standby“ im Kapitel „Täglicher Gebrauch“.

7.2 Einführung





Die Optionen/Funktionen lassen sich nicht zusammen mit allen Waschprogrammen auswählen. Prüfen Sie die Kompatibilität der Optionen/Funktionen mit den Waschprogrammen in der „Programmübersicht“. Eine Option/Funktion kann eine andere ausschließen. In diesem Fall ist es nicht möglich, die inkompatiblen Optionen/Funktionen zusammen auszuwählen. Achten Sie darauf, dass das Display und die Sensortasten stets sauber und trocken sind.

7.3 Temp.

Bei der Auswahl eines Waschprogramms schlägt das Gerät automatisch eine Standardtemperatur vor.

Berühren Sie diese Taste wiederholt, bis das Display die gewünschte Temperatur anzeigt.

Wenn das Display die Anzeigen  und  anzeigt, heizt das Gerät das Wasser nicht auf.

7.4 Centrifugeren/Essorage



Wenn Sie ein Programm auswählen, stellt das Gerät automatisch die höchste Schleuderdrehzahl ein.

Drücken Sie diese Taste wiederholt, um:

- **Die Schleuderdrehzahl zu reduzieren.**



Das Display zeigt nur die Schleuderdrehzahlen an, die für das eingestellte Programm verfügbar sind.

- **Schalten Sie die Option Nur Abpumpen ein (Die Wasch-, Spül- und Schleuderphasen werden abgewählt):** Pumpen/Vidange.
Das Gerät führt nur den Abpumpgang des gewählten Programms aus.
Das Display zeigt  (kalt), die Anzeige  (kein Schleudern) und die Anzeige  an.
- **Schalten Sie die Option Nur Schleudern ein (Die Wasch- und Spülphasen werden abgewählt):** Centrifugeren/Essorage.



Wählen Sie ein für die Kleidungsstücke geeignetes Waschprogramm, bevor Sie diese Option einschalten. Das Gerät führt den für Ihre Kleidungsstücke am besten geeigneten Schleudergang aus (wählen Sie beispielsweise für pflegeleichte Wäschestücke erst das Synthetica/Synthétiques-Waschprogramm und dann die Centrifugieren/EssorageOption).

Das Gerät führt nur den Schleudergang des gewählten Programms aus.

Auf dem Display wird – – (kalt), die Programmphase und die Schleuderdrehzahl angezeigt.

7.5 Opties/Options

Drücken Sie diese Taste mehrmals, um eine der beiden Optionen einzuschalten.

Die entsprechende Anzeige leuchtet im Display.

• **Vlekken/Taches**

Wählen Sie diese Option, um einem Programm eine Phase zur Entfernung von Flecken hinzuzufügen, damit stark verschmutzte oder fleckige Wäsche mit einem Fleckentferner behandelt werden kann.

Geben Sie den Fleckentferner in das Fach . Der Fleckentferner wird in der entsprechenden Phase des Waschprogramms hinzugegeben.



Diese Option ist bei einer Temperatur unter 40 °C nicht verfügbar.

• **Voorwas/Prélavage**

Wählen Sie diese Option, um vor dem Hauptwaschgang einen Vorwaschgang bei 30 °C durchzuführen.

Diese Option eignet sich für stark verschmutzte Wäsche, besonders wenn diese Sand, Staub, Schmutz und andere feste Partikel enthält.



Mit dieser Option kann sich die Programmdauer verlängern.



Diese beiden Optionen können nicht zusammen gewählt werden.

7.6 Startuitstel/Départ Différé

Mit dieser Option können Sie den Programmstart verzögern, um eine günstigere Zeit zu nutzen.

Tippen Sie wiederholt auf die Taste, um die erforderliche Zeitvorwahl einzustellen. Die Zeit erhöht sich in Schritten von 30 bis 90 Minuten und in Schritten von 2 bis 20 Stunden.

Nach dem Programmstart mit der Start/Pauze/Départ/Pause-Taste zeigt das Display die gewählte Zeitvorwahl an und beginnt die Zeit herunterzuzählen.

7.7 Tijd besparen/Rapide

Mit dieser Option können Sie die Programmdauer verkürzen.

- Ist Ihre Wäsche normal oder leicht verschmutzt, empfiehlt es sich, das Waschprogramm zu verkürzen. Berühren Sie die Taste **einmal**, um die Dauer zu verkürzen.
- Berühren Sie die Taste bei geringerer Beladung **zweimal**, um ein besonders kurzes Programm einzustellen.

Im Display wird die Programmdauer entsprechend angepasst.

Ist diese Option gewählt, leuchtet die LED über der Taste.



Diese Option kann auch zur Verkürzung des Dampfprogramms verwendet werden.

7.8 Droogtijd/Minuterie

Berühren Sie in dem Programm, das Sie wählen können, diese Taste, um die Trockenzeit zu wählen (siehe Tabelle

„Zeitgesteuerte Trocknprogramme“). Auf dem Display erscheint der eingestellte Wert.

Durch jedes Tippen auf diese Taste erhöht sich der Wert um 5 Minuten.



Sie können nicht alle Trockenzeiten für verschiedene Gewebetypen einstellen.

7.9 Droogtegraad/Niveau séchage

Berühren Sie diesen Knopf, um einen der 3 vom Gerät vorgeschlagenen automatischen Trockengrade einzustellen.

Im Display leuchtet die entsprechende Trockengradanzeige auf:

- = ≡ **Bügeltrocken**: Wäsche, die gebügelt werden soll.

- = ≡ **Schrantrocken**: Wäsche, die in den Schrank gelegt werden soll.



- = ≡ **Extratrocken**: Wäsche, die vollständig getrocknet werden soll.



Es können nicht alle Automatikstufen für jede Wäscheart eingestellt werden.

7.10 MODUS/MODE

Dank dieser Taste kann ein Programm folgende Komponenten enthalten:

- **Nur Waschen** : Die Kontrolllampe Wassen/Lavage leuchtet.
- **Waschen und Trocknen** : Die Kontrolllampen Wassen/Lavage und Drogen/Séchage leuchten.
- **Nur Trocknen** : Die Kontrolllampe Drogen/Séchage leuchtet.



7.11 Start/Pauze/Départ/Pause

Berühren Sie die Start/Pauze/Départ/Pause-Taste, um das Gerät zu starten, anzuhalten oder ein laufendes Programm zu unterbrechen.

8. PROGRAMME

8.1 Programmtabelle

| Programm Standardtemperatur Temperaturbereich | Referenz- schleuder- drehzahl Schleuder- drehzahlbe- reich | Maximale Beladung | Programmbeschreibung |
|--|---|----------------------|---|
| Eco 40-60 (Modus „Nur Waschen“) 40 °C ¹⁾ 2) | 1600 U/min 1600 U/min – 400 U/min | 10 kg | |
| Eco 40-60 + Trocken- grad Schrantrocken (Modus „Waschen und Trocknen“) 40 °C ³⁾ 2) | 1600 U/min 1600 U/min – 1000 U/min | 6 kg | Weißer und bunter Baumwollwäscher. Normal, stark und leicht verschmutzte Wäsche. |

| Programm Standardtemperatur Temperaturbereich | Referenz- schleuder- drehzahl Schleuder- drehzahlbe- reich | Maximale Beladung | Programmbeschreibung |
|---|---|----------------------|---|
| Eco 40-60 + Trocken- grad Schranktrocken (Modus „Nur Trocknen“) | - | 6 kg | Weiß e und farbbeständige Baumwollwäsche. |
| Katoen/Coton 40 °C 95 °C – kalt | 1600 U/min 1600 U/min – 400 U/min | 10 kg | Weiß e und bunte Baumwollwäsche. Normal, stark und leicht verschmutzte Wäsche. |
| Synthetica/Synthétiques 30 °C 60 °C – kalt | 1200 U/min 1200 U/min – 400 U/min | 4 kg | Pflegeleichte Wäsche oder Mischgewebe . Normal verschmutzte Wäsche. |
| Non Stop 3h/3kg 30 °C 40 °C – 30 °C | 1200 U/min | 3 kg | Mischgewebe (Baumwolle und pflegeleichte Wäsche) . Komplettprogramm zum Waschen und Trocknen von bis zu 3 kg in einem Durchgang. Es dauert nur 3 Stunden. Die Anzeige  erscheint ebenfalls im Display. |
| Fijne was/Délicats 30 °C 40 °C – kalt | 1200 U/min 1200 U/min – 400 U/min | 2 kg | Empfindliche Wäsche, wie etwa aus Acryl, Viskose und Mischgewebe, die schonend gewaschen werden muss . Normal und leicht verschmutzte Wäsche. |
|  Zijje/Soie 30 °C | 1000 U/min 1000 U/min – 400 U/min | 0.5 kg | Maschinenfeste und handwaschbare Kleidungsstücke aus Seide und andere empfindliche Gewebe . Die Trommelbewegungen sind so sanft, dass sogar sehr empfindliche Kleidungsstücke behandelt werden können. Führen Sie einen kompletten Wasch- und Trockengang aus, um Falten zu reduzieren. |
|  Wol/Handwas/Laine/ Lavage à la main 40 °C 40 °C – kalt | 1200 U/min 1200 U/min – 400 U/min | 1.5 kg | Waschmaschinenfeste Wolle, handwaschbare Wolle und Feinwäsche mit dem „Handwäsche“-Pflegesymbol ⁴⁾ . |

| Programm Standardtemperatur Temperaturbereich | Referenz- schleuder- drehzahl Schleuder- drehzahlbe- reich | Maximale Beladung | Programmbeschreibung |
|---|---|----------------------|----------------------|
|---|---|----------------------|----------------------|



Outdoor
30 °C
40 °C – kalt

1200 U/min
1200 U/min –
400 U/min

2 kg



Verwenden Sie keinen Weichspüler und stellen Sie sicher, dass sich keine Weichspülerrückstände in der Waschlade befinden.

Outdoorkleidung, Sportgewebe, imprägnierte und atmungsaktive Jacken, Jacken mit herausnehmbarem Fleeceteil oder Innenwattierung.



Bei der Durchführung eines kombinierten Wasch- und Trockenprogramms stellt die Trockenphase auch die wasserabweisenden Eigenschaften wieder her. **Achten Sie darauf, ob das Kleidungspflegetikett das Trocknen im Trockner erlaubt.**



Stoom/Vapeur

Dampfprogramme 5)

Dampf kann für getrocknete, gewaschene oder einmal getragene Wäsche benutzt werden. Diese Programme können Falten und Gerüche reduzieren und Ihre Wäsche weicher machen.

Verwenden Sie kein Waschmittel. Entfernen Sie bei Bedarf Flecken durch Waschen oder verwenden Sie gezielt einen Fleckenentferner.

Dampfprogramme sind keine Hygieneprogramme.

Stellen Sie kein Dampfprogramm mit folgenden Wäschestücken ein:

- Wäsche, die bei einer Temperatur unter 40 °C gewaschen werden muss.
- Wäsche, die laut Kleidungsetikett nicht trockengeeignet ist.
- Wäschestücke mit dem Pflegesymbol „Nur chemische Reinigung“.

1 kg

| Programm Standardtemperatur Temperaturbereich | Referenz- schleuder- drehzahl Schleuder- drehzahlbe- reich | Maximale Beladung | Programmbeschreibung |
|---|---|----------------------|---|
| Spoelen/Rinçage | 1600 U/min 1600 U/min – 400 U/min | 10 kg | Zum Spülen und Schleudern der Wäsche. Alle Gewebearten außer Wollwäsche und empfindliche Feinwäsche. Verringern Sie die Schleuderdrehzahl je nach Wäscheart. |

1) Gemäß Verordnung der Kommission EU 2019/2023. Dieses Programm mit Standard-Temperatur und -Schleuderdrehzahl, im reinen Waschmodus, mit Nennkapazität von 10 kg kann normal verschmutzte Baumwollwäsche, die als waschbar bei 40 °C oder 60 °C gekennzeichnet ist, zusammen im selben Waschgang waschen.



Die erreichte Temperatur in der Wäsche, die Programmdauer und andere Daten finden Sie im Kapitel „Verbrauchswerte“.

Die effizientesten Programme in Bezug auf den Energieverbrauch sind im Allgemeinen diejenigen, die bei niedrigeren Temperaturen und längerer Dauer arbeiten.

2) Die Temperatur dieses Programms ist auf dem Display nicht sichtbar und wird automatisch eingestellt.

3) Gemäß Verordnung (EU) 2019/2023 der Kommission Dieses Programm mit Standard-Temperatur und -Schleuderdrehzahl, im Wasch- und Trockenbetrieb, mit Nennkapazität von 6 kg und Schranktrockenstufe, kann normal verschmutzte Baumwollwäsche, die als waschbar bei 40 °C oder 60 °C gekennzeichnet ist, zusammen im selben Wasch- und Trockenprogramm reinigen und trocknen. Nach Abschluss der Trockenphase kann die Wäsche direkt in den Schrank gelegt werden.

4) Während dieses Programms dreht sich die Trommel langsam, um einen schonenden Waschgang zu gewährleisten. Die Trommel scheint sich nicht oder nicht ordnungsgemäß zu drehen, aber dies ist normal für dieses Programm.

5) Wenn Sie ein Dampfprogramm für trockene Wäsche anwenden, wird sich diese nach Programmende möglicherweise etwas feucht anfühlen. Lassen Sie die Wäschestücke am besten 10 Minuten an der frischen Luft, um sie trocknen zu lassen. Nehmen Sie nach Abschluss des Programms die Wäsche schnell aus der Trommel. Nach einem Dampfprogramm lässt sich die Wäsche leichter bügeln.

Kompatibilität der Programmoptionen

| Programm | Optionen | | | | | | | | | |
|--|-----------|--------------|--------------------------|-----------------|--------------------|------------|------------------------------------|---------|--------------|-----------------|
| | Eco 40-60 | Katoen/Coton | Synthetical/Synthétiques | Non Stop 3h/3kg | Fijne was/Délicats | Zijde/Soie | Wol/Handwas/Laine/Lavage à la main | Outdoor | Stoom/Vapeur | Spoelen/Rinçage |
| Centrifugeren/Esso- rage | ■ | ■ | ■ | ■ | ■ | ■ | ■ | ■ | ■ | ■ |
| Pompen/Vidange | ■ | ■ | ■ | ■ | ■ | ■ | ■ | ■ | ■ | ■ |
| Centrifugeren/Esso- rage 1) | ■ | ■ | ■ | ■ | ■ | ■ | ■ | ■ | ■ | ■ |
|  Extra Spoelen/Rinça- ge Plus | ■ | ■ | ■ | ■ | ■ | ■ | ■ | ■ | ■ | ■ |
| Voorwas/Prélavage | ■ | ■ | ■ | ■ | ■ | ■ | ■ | ■ | ■ | ■ |
| Vlekken/Taches 2) | ■ | ■ | ■ | ■ | ■ | ■ | ■ | ■ | ■ | ■ |
| Startuistel/Départ Différé | ■ | ■ | ■ | ■ | ■ | ■ | ■ | ■ | ■ | ■ |
| Tijd besparen/Rapide 3) | ■ | ■ | ■ | ■ | ■ | ■ | ■ | ■ | ■ | ■ |
| Droogtijd/Minuterie | ■ | ■ | ■ | ■ | ■ | ■ | ■ | ■ | ■ | ■ |

| Programm | Optionen |
|------------------------------------|----------|
| Eco 40-60 | |
| Katoen/Coton | |
| Synthetical/Synthétiques | |
| Non Stop 3h/3kg | |
| Fijne was/Délicats | |
| Zijde/Soie | |
| Wol/Handwas/Laine/Lavage à la main | |
| Outdoor | |
| Stoom/Vapeur | |
| Spoelen/Rinçage | |

Droogtegraad/Niveau séchage ■4) ■

- 1) Wählen Sie ein für die Kleidungsstücke geeignetes Waschprogramm, bevor Sie diese Option einschalten. Das Gerät führt den für Ihre Kleidungsstücke am besten geeigneten Schleudergang aus (wählen Sie beispielsweise für pflegeleichte Wäschestücke erst das Synthetical/Synthétiques-Waschprogramm und dann die Centrifugieren/Essorage-Option).
- 2) Diese Option ist nicht verfügbar bei einer Temperatur unter 40 °C.
- 3) Wenn Sie die kürzeste Programmdauer einstellen, empfehlen wir Ihnen, die Wäschemenge zu verringern. Das Gerät kann zwar voll beladen werden, aber die Waschergebnisse sind eventuell weniger zufriedenstellend.
- 4) Bügeltrocken ist bei diesem Programm nicht verfügbar.

8.2 Woolmark Premium Wool Care - Blau





- Das „Wolle“-Waschprogramm dieser Maschine wurde von „The Woolmark Company“ für das Waschen von Wolltextilien mit der Pflegekennzeichnung „Handwäsche“ zugelassen, wenn die

Produkte gemäß der Anleitung auf dem Kleidungsetikett und gemäß den Anleitungen des Herstellers dieser Waschmaschine gewaschen werden. M1230.

- Das Programm „Wolle trocknen“ dieses Geräts wurde von „The Woolmark Company“ geprüft und zugelassen. Das Programm eignet sich zum Trocknen von Kleidungsstücken aus Wolle, die mit dem Hinweis „Handwäsche“ versehen sind, mit einem von Woolmark anerkannten Handwäsche-Programm gewaschen wurden und gemäß der Herstelleranleitung dieser Waschmaschine getrocknet werden. M1399.

8.3 Empfohlene Einstellungen für das Zeittrocknen

| Trockengrad | Stofftyp | Beladung (kg) | Schleuderzahl (U/min) | Empfohlene Dauer (Min.) |
|--|---|---|-----------------------|-------------------------|
|  — = ≡ Extratrocken Für Frotteewaren | Baumwolle und Leinen (Bademäntel, Badetücher usw.) | 6 | 1600 | 280 - 300 |
| | | 4 | 1600 | 170- 190 |
| | | 2 | 1600 | 120 - 130 |
|  — = ≡ Schrantrocken Für zu lagernde Stücke | Denim (Jeans, widerstandsfähiges Gewebe wie Denim-Arbeitskleidung) | 4 | 1200 | 230 - 250 |
| | | 2 | 1200 | 140 - 160 |
| | | Baumwolle und Leinen (Bademäntel, Badetücher usw.) | 6 | 1600 |
| 4 | 1600 | | 160 - 180 | |
| 2 | 1600 | | 110 - 120 | |
| | Pflegeleichte Wäsche und Mischgewebe (Pullover, Blusen, Unterwäsche, Haushalts- und Bettwäsche) | 4 | 1200 | 170 - 190 |
| | | 2 | 1200 | 100 - 120 |
| | | Feinwäsche (Acryl, Viskose und feines Mischgewebe) | 2 | 1200 |
| 1 | 1200 | | 70 - 90 | |
| Wolle (Wollpullover) | 1 | | 1200 | 90 - 110 |
| | Outdoor-Sportkleidung (Outdoor-Kleidung, technische und Sportstoffe, wasserdichte und atmungsaktive Jacken, Shell-Jacken) | 2 | 1200 | 140 - 160 |
| | | 1 | 1200 | 90 - 110 |
| Denim (Denim-Kleidung, Jeans) | | 4 | 1200 | 220 - 240 |
| | 2 | 1200 | 130 - 150 | |
| | Zije/Soie (Seidenkleidung und sehr Feinwäsche) | 0.5 | 1000 | 60 - 80 |
| Jackets (eine einzelne Daunenjacke) | | 2 | 1200 | 140 - 160 |
| | | 1 | 1200 | 90 - 110 |
| | Sports (Sportwäsche aus Mischfasern) | 4 | 1200 | 120 - 140 |
| 2 | | 1200 | 90 - 110 | |
|  — = ≡ Bügeltrocken Geeignet zum Bügeln | | Baumwolle und Leinen (Betttücher, Tischtücher, Hemden usw.) | 6 | 1600 |
| | 4 | | 1600 | 100 - 120 |
| | 2 | | 1600 | 50 - 60 |

9. VOR DER ERSTEN INBETRIEBNAHME



Während der Installation oder vor der ersten Inbetriebnahme sehen Sie möglicherweise Wasser im Gerät. Hierbei handelt es sich um Wasser, das nach dem Funktionstest im Werk im Gerät verblieben ist und gibt keinen Anlass zur Sorge. Der Test stellt sicher, dass das Gerät in einem einwandfreien Zustand an den Kunden ausgeliefert wird.

1. Stellen Sie sicher, dass alle Transportsicherungen aus dem Gerät entfernt wurden.
2. Achten Sie darauf, dass Spannung vorhanden und der Wasserhahn aufgedreht ist.

3. Gießen Sie 2 Liter Wasser in das Waschmittelfach mit der Markierung . Hierdurch wird das Abpumpsystem aktiviert.
4. Geben Sie eine kleine Menge Waschmittel in das Fach mit der Markierung .
5. Stellen Sie ein Baumwollprogramm mit der höchsten Temperatur ein und starten Sie das Programm ohne Wäsche. So werden alle eventuellen Verunreinigungen aus Trommel und Bottich entfernt.

10. EINSTELLUNGEN

10.1 Einstellung

| FUNKTIONEN | SCHLÜSSELKOMBINATION | BESCHREIBUNG |
|----------------------------|--|---|
| Kindersicherung | Centrifugeren/Essorage | Mit dieser Option können Sie verhindern, dass Kinder mit dem Bedienfeld spielen. Tastenkombinationen berühren, bis die Anzeige auf dem Display aufleuchtet/erlischt. |
| Akustische Signale | Opties/Options-Startuitstel/Départ Différé | Mit dieser Option können Sie die akustischen Signale aktivieren oder deaktivieren. Tastenkombinationen gleichzeitig für etwa 6 Sekunden berühren. Wenn Sie die akustischen Signale deaktivieren, funktionieren sie dennoch, falls das Gerät eine Fehlfunktion hat. |
| Extra Spoelen/Rinçage Plus | Opties/Options | Wenn Sie diese Option wählen, sind bei jeder neuen Programmauswahl ein oder zwei Spülgänge zusätzlich eingestellt. Tastenkombinationen für etwa 3 Sekunden berühren: <ol style="list-style-type: none"> 1. einmal, um einen zusätzlichen Spülgang hinzuzufügen. 2. zweimal, um zwei zusätzliche Spülgänge hinzuzufügen. 3. dreimal, um zusätzliche Spülgänge zu entfernen. |

11. TÄGLICHER GEBRAUCH

WARNUNG!

Siehe Kapitel Sicherheitshinweise.

11.1 Einschalten des Geräts

1. Stecken Sie den Netzstecker in die Netzsteckdose.
2. Öffnen Sie den Wasserhahn.
3. Halten Sie die Taste Aan/Uit/Marche/Arrêt einige Sekunden gedrückt, um das Gerät einzuschalten. Die Kontrolllampe der Taste Start/Pauze/Départ/Pause beginnt zu blinken.

Der Programmwahlschalter wird automatisch auf das Standardprogramm gestellt, und nur die Kontrolllampe Wassen/Lavage leuchtet über der Taste MODUS/MODE.

Das Display zeigt die maximale Beladung (für ein paar Sekunden), die Standardtemperatur, die Standard-Schleuderdrehzahl, die Anzeigen der Phasen, aus denen das Programm besteht, und die Programmdauer an.

11.2 Einfüllen von Wasch- und Pflegemitteln

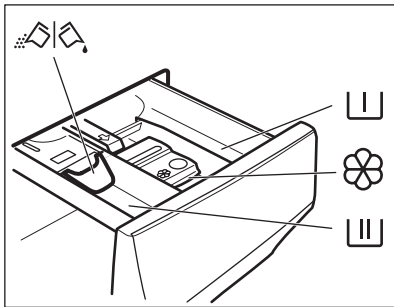

- I** Fach für Vorwaschmittel, Einweichwaschmittel oder Fleckentferner.
- II** Fach für die Hauptwäsche.
- X** Fach für flüssige Zusatzwaschmittel.
- MAX** Maximaler Füllstand für flüssige Pflegemittel.

 Klappe für Pulver- oder Flüssigwaschmittel.



Halten Sie sich immer an die Anweisungen auf der Verpackung der Waschmittel. Wir empfehlen Ihnen aber, die Höchstmenge nicht zu überschreiten (**MAX**). Diese Menge garantiert die besten Waschergebnisse.



Entfernen Sie nach dem Waschgang bei Bedarf Waschmittelreste aus der Waschmittelschublade.

11.3 Überprüfen Sie die Position der Klappe

1. Ziehen Sie den Waschmittelbehälter bis zum Anschlag heraus.
2. Drücken Sie den Hebel nach unten, um den Spender zu entfernen.
3. Um Pulverwaschmittel zu verwenden, drehen Sie die Klappe nach oben.
4. Um Flüssigwaschmittel zu verwenden, drehen Sie die Klappe nach unten.



Klappe in der UNTEREN Position:

- Verwenden Sie keine Gelwaschmittel oder Flüssigwaschmittel mit dickflüssiger Konsistenz.
 - Füllen Sie nicht mehr Flüssigwaschmittel ein als bis zur Markierungslinie auf der Klappe.
 - Stellen Sie nicht den Vorwaschgang ein.
 - Stellen Sie keine Zeitvorwahl ein.
5. Messen Sie das Waschmittel und den Weichspüler ab.
 6. Schließen Sie die Waschmittelschublade vorsichtig.

Vergewissern Sie sich, dass die Klappe beim Schließen der Schublade nicht blockiert wird.

11.4 Zusätzliche Informationen zur täglichen Anwendung

Die ProSense System Beladungserkennung

Nach Berühren der Taste Start/Pauze/Départ/ Pause startet das ProSense die Wäschebeladungserkennung, um perfekte Waschergebnisse in kürzester Zeit zu erzielen. Nach etwa 15 Minuten zeigt das Display die neue Programmdauer an, die sich erhöhen oder verringern kann.



Die ProSense Erkennung wird nur bei kompletten Waschprogrammen durchgeführt und ist bei einigen Programmen nicht verfügbar.

Starten eines Programms

Berühren Sie die Start/Pauze/Départ/Pause-Taste, um das Programm zu starten. Die entsprechende Kontrolllampe hört auf zu blinken und leuchtet weiterhin. Das Programm startet, die Tür ist verriegelt. Auf dem Display zeigt die Anzeige  an.

Starten eines Programms mit Zeitvorwahl

1. Berühren Sie die Taste Startuitstel/Départ Différé wiederholt, bis das Display die gewünschte Zeitvorwahl anzeigt.
2. Berühren Sie die Taste Start/Pauze/ Départ/Pause. Die Tür des Geräts wird verriegelt und der Countdown der Zeitvorwahl beginnt. Nach Ablauf des Countdowns startet das Programm automatisch.

Unterbrechen eines Programms und Ändern der Optionen

1. Wenn das Programm bereits gestartet wurde, können Sie nur einige der Optionen ändern. Berühren Sie die Taste Start/Pauze/Départ/Pause .
2. Ändern Sie die Optionen. Die im Display angezeigten Informationen ändern sich entsprechend.
3. Berühren Sie die Taste Start/Pauze/ Départ/Pause erneut. Das Waschprogramm wird fortgesetzt.

Abbrechen eines laufenden Programms

Drücken Sie die Taste Aan/Uit/Marche/Arrêt , um das Programm abzubrechen und das Gerät auszuschalten. Drücken Sie sie erneut, um das Gerät zu aktivieren.

Öffnen der Tür - Wäsche nachlegen

1. Berühren Sie die Taste Start/Pauze/ Départ/Pause . Die Anzeige erlischt.
2. Öffnen Sie die Gerätetür. Legen Sie ggf. Wäsche nach oder entnehmen Sie Wäsche.
3. Schließen Sie die Tür und berühren Sie die Taste Start/Pauze/Départ/Pause. Das Programm bzw. die Zeitvorwahl läuft weiter.

Abpumpen des Wassers nach Programmende

Wenn Sie ein Programm oder eine Option gewählt haben, bei der das Wasser des letzten Spülgangs nicht abgelassen wird, müssen Sie daran denken, es abzulassen:

1. Berühren Sie bei Bedarf die Taste Centrifugeren/Essorage , um die vom Gerät vorgeschlagene Schleuderdrehzahl zu verringern.
2. Berühren Sie die Taste Start/Pauze/ Départ/Pause .
3. Wenn das Programm beendet ist und die Türverriegelungsanzeige  erlischt, können Sie die Tür öffnen.
4. Drücken Sie die Taste Aan/Uit/Marche/ Arrêt , um das Gerät auszuschalten.

Standby-Funktion

Die Stand-By-Funktion schaltet das Gerät in den folgenden Fällen automatisch aus, um den Energieverbrauch zu verringern.



Haben Sie ein Programm oder eine Option gewählt, das / die mit Wasser in der Trommel endet, schaltet die Standby-Funktion das Gerät **nicht aus**, um Sie daran zu erinnern, dass das Wasser abgepumpt werden muss.

12. TÄGLICHER GEBRAUCH – WASCHEN UND TROCKNEN ODER NUR TROCKNEN

WARNUNG!

Siehe Kapitel Sicherheitshinweise.



Dieses Gerät ist ein automatischer Waschtrockner.

12.1 Waschen und Trocknen oder nur Trocknen

Vorbereitung auf das Trocknen

1. Drücken Sie die Aan/Uit/Marche/Arrêt -Taste, um das Gerät einzuschalten.



Bei einem reinen Trockenprogramm zeigt das Display nicht die maximale Beladung an und die ProSense Schätzung ist deaktiviert.

2. Füllen Sie die Wäsche ein und drehen Sie den Programmwahlschalter auf das für die zu trocknenden Teile geeignete Programm.
3. Tippen Sie einmal auf die MODUS/MODE Taste, um ein Wasch- und Trockenprogramm einzustellen; tippen Sie zweimal auf die Taste, um das Waschen auszuschließen und nur das Trocknen durchzuführen.



Wenn Sie große Wäschemengen trocknen, achten Sie darauf, dass die Wäschestücke nicht eingerollt sondern gleichmäßig in der Trommel verteilt sind, um ein gutes Trockenergebnis zu erzielen.

Automatisches Nonstop-Programm

Das Gerät verfügt über das Programm Non Stop 3h/3kg, ein automatisches Wasch- und Trockenprogramm, bei dem der Modus

Drogen/Séchage nicht eingestellt werden muss.

Ausführen des Programms:

1. Halten Sie die Taste Aan/Uit/Marche/ Arrêt einige Sekunden lang gedrückt, um das Gerät einzuschalten.
2. Stellen Sie das Programm Non Stop 3h/3kg mit dem Programmwahlschalter ein.
3. Berühren Sie die Start/Pauze/Départ/ Pause -Taste, um das Programm zu starten.

Nicht automatische Wasch- und Trockenprogramme

In einigen Waschprogrammen können Sie die Modi Wassen/Lavage und Drogen/Séchage kombinieren, um ein komplettes Wasch- und Trockenprogramm auszuführen. Halten Sie die Aan/Uit/Marche/Arrêt -Taste einige Sekunden lang gedrückt, um das Gerät einzuschalten. Drehen Sie den Programmwahlschalter auf das gewünschte Waschprogramm, stellen Sie die gewünschten Optionen ein, falls vorhanden, und ändern Sie ggf. Schleudergang oder Temperatur. Berühren Sie die Taste MODUS/MODE einmal, um auch die Trockenfunktion einzuschalten. Die Anzeigen Wassen/Lavage und Drogen/Séchage leuchten auf. Öffnen Sie die Tür und füllen Sie die Wäsche ein. Berühren Sie die Start/Pauze/Départ/Pause-Taste, um das Programm zu starten.









Achten Sie beim Trocknen einer großen Wäscheladung darauf, dass die Kleidungsstücke nicht zusammengerollt und gleichmäßig in der Trommel verteilt sind.



Zu Beginn des Trockenprogramms (3 - 5 Minuten) ist der Geräuschpegel etwas höher. Dies ist auf den Kompressor zurückzuführen und ist ganz normal bei Geräten, die mit einem Kompressor ausgestattet sind, wie z. B. Kühlschränke, Gefrierschränke usw.

Waschen und Trocknen – Automatikstufen

1. Tippen Sie wiederholt auf die Droogtegraad/Niveau séchage Taste, bis im Display der gewünschte Trockengrad angezeigt wird:

- a.  =  **Bügeltrocken:** für Baumwollwäsche;
- b.  =  **Schranktrocken:** für Baumwolle und Synthefasern;
- c.  =  **Extra trocken:** für Baumwollwäsche.

Der Zeitwert auf dem Display ist die Dauer der beiden Zyklen Waschen und Trocknen oder nur Trocknen, wenn kein Spülgang stattfindet.



Um ein gutes Trockenergebnis bei einem geringeren Energieverbrauch und in einer kürzeren Zeit zu erzielen, können Sie für die zu waschende und trocknende Wäsche keine zu niedrige Schleuderdrehzahl einstellen.

2. Berühren Sie die Start/Pauze/Départ/Pause -Taste, um das Programm zu starten. Die ProSense Messung startet.

Waschen und/oder zeitgesteuertes Trocknen

1. Tippen Sie wiederholt auf die Droogtijd/Minuterie Taste, um den gewünschten Zeitwert einzustellen.

Die Mindestdauer für das zeitgesteuerte Trocknen beträgt 10 Minuten. Durch jedes Tippen auf diese Taste erhöht sich der Wert um 5 Minuten.

2. Berühren Sie Start/Pauze/Départ/Pause, um das Programm zu starten. Die ProSense Messung startet.

Ende des Trockenprogramms

Am Ende des Trockenprogramms schaltet sich das Gerät automatisch ab. Die Anzeige der Taste Start/Pauze/Départ/Pause erlischt.

Das Türverriegelungssymbol  erlischt.

Halten Sie die Aan/Uit/Marche/Arrêt -Taste einige Sekunden lang gedrückt, um das Gerät auszuschalten.



Einige Minuten nach Ende des Programms schaltet die Energiesparfunktion das Gerät automatisch aus. Denken Sie daran, die Trommel, die Dichtung und die Innenseite der Tür mit einem feuchten Tuch zu reinigen.



Die Anzeige  erscheint auf dem Display, um Sie daran zu erinnern, dass der Luftfilter gereinigt werden muss (siehe „Reinigen der Luftfilter“ im Kapitel „Reinigung und Pflege“).

13. FLUSEN IN DER WÄSCHE

Während des Wasch- und/oder Trockengangs können sich bei bestimmten Textilarten (Schwammtücher, Wolle oder Sweatshirts) Flusen ablösen.

Die abgelösten Flusen können an den Wäschestücken im nächsten Programm anhaften.

Dieses Problem verstärkt sich bei technischem Gewebe.

Zur Vermeidung von Flusen in Ihrer Kleidung:

- Waschen Sie keine dunklen Textilien, nachdem Sie helle Wäschestücke (insbesondere Handtücher, Wolle und Sweatshirts) gewaschen und getrocknet haben und umgekehrt.
- Lassen Sie diese Textilarten beim erstmaligen Waschen auf der Wäscheleine im Freien trocknen.
- Reinigen Sie das Ablaufsieb.
- Reinigen Sie nach der Trockenphase die leere Trommel, die Dichtung und die Tür gründlich mit einem feuchten Tuch.

Gehen Sie folgendermaßen vor, um die Flusen aus der Trommel zu entfernen:

- Leeren Sie die Trommel.

- Reinigen Sie die Trommel, die Dichtung und die Tür mit einem feuchten Tuch.
- Wählen Sie das Programm Spülen.
- Drücken Sie gleichzeitig die Tasten Centrifugieren/Essorage und Tijd besparen/Rapide, bis im Display **CLE** erscheint, um die Reinigungsfunktion einzuschalten.
- Berühren Sie die Taste Start/Pauze/ Départ/Pause, um das Programm zu starten.



Wird das Gerät oft benutzt, führen Sie das Programm **CLE** regelmäßig aus.

14. REINIGUNG UND PFLEGE

WARNUNG!

Siehe Kapitel Sicherheitshinweise.

14.1 Regelmäßiger Reinigungsplan

Eine regelmäßige Reinigung hilft, die Lebensdauer Ihres Geräts zu verlängern.

Lassen Sie nach jedem Waschgang die Tür und den Waschmittelbehälter leicht geöffnet, damit die Luft zirkulieren und die Feuchtigkeit im Inneren des Geräts trocknen kann.

Wenn das Gerät längere Zeit nicht benutzt wird: Schließen Sie den Wasserhahn und ziehen Sie den Netzstecker heraus.

Empfohlener regelmäßiger Reinigungsplan:

| | |
|----------------------------------|--------------------------------|
| Entkalken | Zweimal im Jahr |
| Wartungsdurchlauf | Einmal im Monat |
| Türdichtung reinigen | Alle zwei Monate |
| Trommel reinigen | Alle zwei Monate |
| Flusen aus der Trommel entfernen | Zweimal im Monat ¹⁾ |
| Waschmittelschublade reinigen | Alle zwei Monate |
| Primärer Luftfilter | Nach jedem Programm |

Sekundärer Luftfilter

Wenn die Anzeige blinkt.

Ablaufpumpenfilter reinigen

Zweimal im Jahr

Filter des Zulaufschlauchs und des Ventils reinigen

Zweimal im Jahr

¹⁾ Siehe Kapitel „Flusen im Gewebe“.

14.2 Entfernen von Fremdkörpern



Vergewissern Sie sich, dass die Taschen leer sind und alle losen Teile verknotet sind, bevor Sie den Waschgang starten.

Entfernen Sie alle Fremdkörper (wie z. B. Klammern, Knöpfe, Münzen usw.), die sich in der Türdichtung, den Filtern und der Trommel befinden können. Siehe Abschnitte „Türdichtung mit Doppellippenverschluss“, „Reinigen der Trommel“, „Reinigen der Ablaufpumpe“ und „Reinigen des Zulaufschlauchs und Ventilfilters“. Falls erforderlich, wenden Sie sich bitte an das autorisierte Servicezentrum.

14.3 Reinigen der Außenseiten

Reinigen Sie das Gerät nur mit warmem Wasser und etwas milder Seife. Reiben Sie alle Oberflächen sorgfältig trocken.

Verwenden Sie keine Scheuerschwämme oder andere kratzende Materialien.

⚠ VORSICHT!

Verwenden Sie keinen Alkohol, keine Lösungsmittel und keine Chemikalien.

⚠ VORSICHT!

Reinigen Sie die Metallflächen nicht mit einem Reinigungsmittel auf Chlor-Basis.

14.4 Entkalkung

i

Wenn das Wasser in Ihrer Region hart oder mittelhart ist, empfehlen wir, einen Wasserenthärter für Waschmaschinen zu verwenden (gelegentliche Entkalkung).

Prüfen Sie die Trommel regelmäßig auf Kalkablagerungen.

i

Halten Sie sich immer an die Anweisungen auf der Verpackung des Produkts.

14.5 Wartungsdurchlauf

Die häufige und längere Nutzung von Programmen mit niedrigen Temperaturen kann zu Waschmittel- und Flusenansammlungen und Bakterienbildung in der Trommel und im Bottich führen.

Um diese Ablagerungen zu entfernen und das Innere des Geräts zu entkeimen, führen Sie regelmäßig (mindestens einmal im Monat) einen Waschgang zur Pflege der Maschine durch.

Starten Sie ein Programm für Baumwolle mit der maximalen Temperatur und einer kleinen Menge Waschlösungspulver oder, falls verfügbar, führen Sie das Programm Machine Clean aus.

14.6 Türdichtung

Dieses Gerät ist mit einem **selbstreinigenden Ablaufsystem** ausgestattet, das es ermöglicht, leichte Flusen, die sich von der Kleidung lösen, mit dem Wasser abzulassen. Prüfen Sie regelmäßig die Dichtung und reinigen Sie sie gegebenenfalls wie in der folgenden Abbildung beschrieben. Münzen, Knöpfe und andere kleine Gegenstände können am Programmende herausgenommen werden.

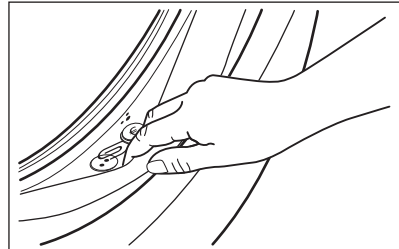

Reinigen Sie sie nach Bedarf mit einer ammoniakhaltigen Reinigungscreme ohne die Oberfläche der Dichtung zu verkratzen.

i

Halten Sie sich immer an die Anweisungen auf der Verpackung des Produkts.

14.7 Reinigung der Trommel

Überprüfen Sie regelmäßig, dass sich keine unerwünschten Ablagerungen in der Trommel angesammelt haben.

Reinigen Sie die Trommel mit einem Spezialreiniger für Edelstahl.

i

Halten Sie sich immer an die Anweisungen auf der Verpackung des Produkts.

Benutzen Sie keine säurehaltigen Entkalker und keine chlor-, eisen- oder stahlhaltige Scheuermittel zum Reinigen der Trommel.

Für eine gründliche Reinigung:

1. Reinigen Sie die Trommel mit einem Spezialreiniger für Edelstahl.
2. Starten Sie bei leerer Trommel ein kurzes Programm für Baumwolle mit einer hohen

Temperatur und einer kleinen Menge Waschpulver oder, falls verfügbar, führen Sie das Programm Machine Clean aus.

14.8 Reinigen der Waschmittelschublade

Um Ablagerungen von getrocknetem Waschmittel oder verklumptem Weichspüler und/oder die Schimmelbildung in der Waschmittelschublade zu vermeiden, führen Sie das folgende Reinigungsverfahren von Zeit zu Zeit durch:

1. Öffnen Sie die Schublade. Drücken Sie die Entriegelung nach unten, siehe Abbildung, und ziehen Sie die Schublade heraus.

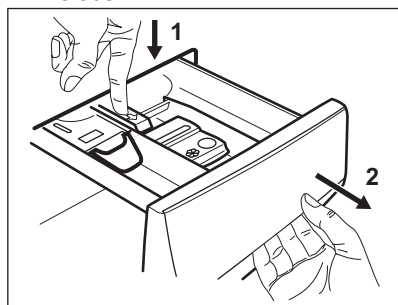

2. Um die Reinigung zu vereinfachen, entfernen Sie auch das Oberteil des Pflegemittelfachs. Stellen Sie sicher, dass alle Waschmittelreste an der Ober- und Unterseite der Aufnahme entfernt wurden. Reinigen Sie die Schubladenaufnahme mit einer kleinen Bürste.

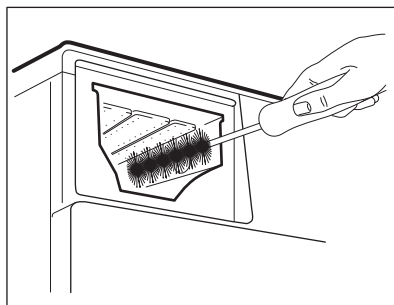
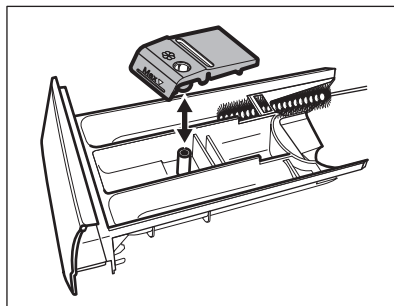

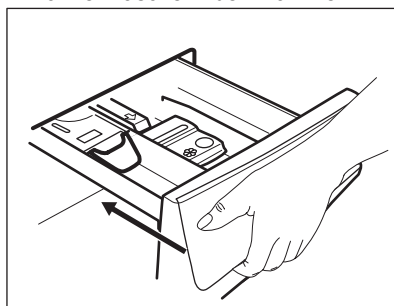

3. Spülen Sie die Waschmittelschublade unter fließendem warmen Wasser aus, um alle Waschmittelrückstände zu entfernen. Setzen Sie nach der Reinigung das Oberteil wieder ein.
4. Setzen Sie die Waschmittelschublade in die Führungsschienen ein und schließen Sie sie. Starten Sie ein Spülprogramm ohne Wäsche in der Trommel.



14.9 Reinigung der Luftfilter

Die Luftfilter sammeln den Flaum. Der Flaum tritt normalerweise auf, wenn die Kleidung in einem Wäschetrockner getrocknet wird.

- Am Ende eines jeden Trockenprogramms leuchtet im Display die Anzeige , um Sie darauf hinzuweisen, dass der **Hauptluftfilter** gereinigt werden muss (siehe Abbildungen 1 bis 5). Es ertönt ein akustisches Signal.
- Gelegentlich kann die Anzeige , um Sie daran zu erinnern, dass beide Luftfilter gereinigt werden sollten: der **primäre Luftfilter** und der **sekundäre Luftfilter** (für den sekundären Filter, siehe Abbildungen 6 bis 8).] Es ertönt ein akustisches Signal.

Um beste Trocknungsleistungen zu erzielen, reinigen Sie die Luftfilter regelmäßig. Verstopfte Filter verlängern die Programmdauer und erhöhen den Energieverbrauch.

⚠ WARNUNG!

Reinigen Sie die Filter nicht mit Wasser, um zu vermeiden, dass Kunststofffasern in das Abwasser gelangen. Werfen Sie die Flusen in einen Abfalleimer.

1. Drücken Sie auf den Haken, um den Hauptluftfilter zu öffnen.

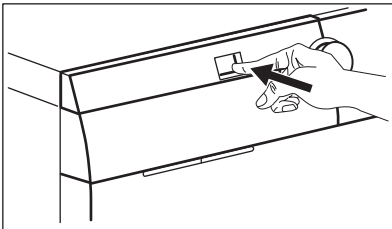

2. Ziehen Sie den Hauptluftfilter heraus.

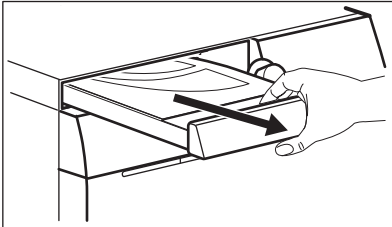

3. Öffnen Sie die Abdeckung des Hauptluftfilters, indem Sie sie nach oben ziehen.

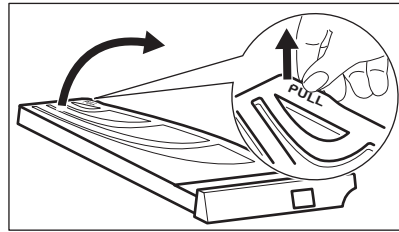

4. Reinigen Sie den Hauptluftfilter mit Ihrer Hand und, falls erforderlich, mit einem Staubsauger. Werfen Sie die Flusen in einen Abfalleimer.

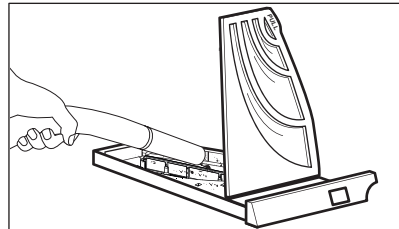
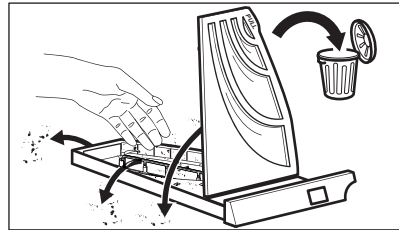

5. Schließen Sie die Abdeckung des Hauptluftfilters.

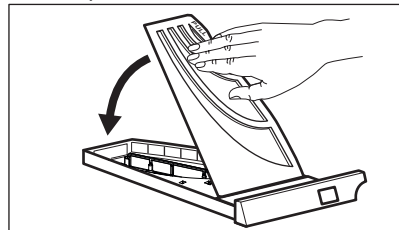

6. Ziehen Sie den Sekundärfilter heraus.

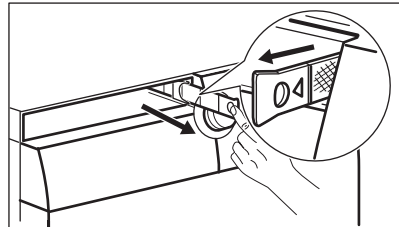

7. Reinigen Sie den Sekundärluftfilter mit Ihrer Hand und, falls erforderlich, mit einem Staubsauger. Werfen Sie die Flusen in einen Abfalleimer.

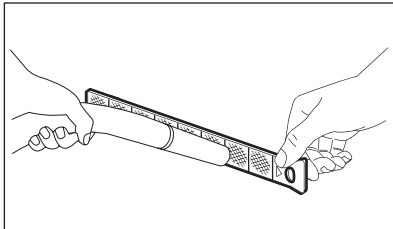
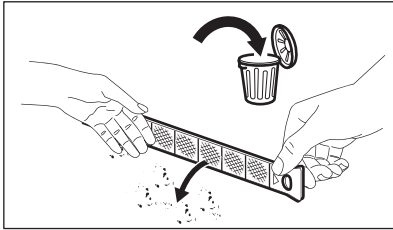

8. Setzen Sie den Sekundärluftfilter wieder ein.

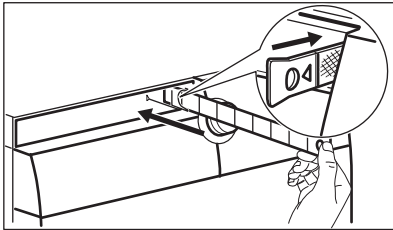

9. Setzen Sie den Hauptluftfilter wieder ein und schließen Sie ihn fest.

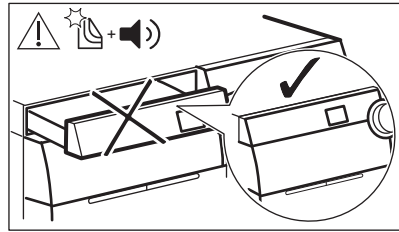
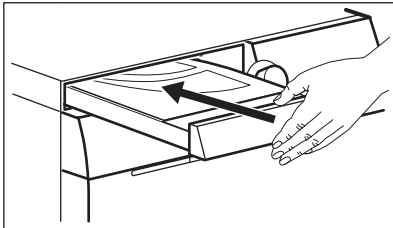

! WARNUNG!

Die Aussparung des Hauptluftfilters darf nicht durch Gegenstände blockiert werden.



Wenn Sie nur Wäsche mit Ihrem Wäschetrockner waschen, ist es normal, etwas Feuchtigkeit im primären Luftfilter zu finden.

14.10 Reinigung der Ablaufpumpe

! WARNUNG!

Ziehen Sie den Netzstecker aus der Wandsteckdose.



Kontrollieren Sie regelmäßig das Ablaufpumpensieb und sorgen Sie dafür, dass es sauber ist.

Reinigen Sie die Ablaufpumpe in folgenden Fällen:

- Das Gerät pumpt das Wasser nicht ab.
- Die Trommel dreht sich nicht.
- Aufgrund der Verstopfung der Ablaufpumpe macht das Gerät ungewöhnliche Geräusche.
- Das Display zeigt den Alarmcode **E20** an.

! WARNUNG!

- Entfernen Sie den Filter nicht, während das Gerät in Betrieb ist.
- Reinigen Sie die Ablaufpumpe nicht, wenn das Wasser im Gerät heiß ist. Warten Sie, bis das Wasser abgekühlt ist.

⚠️ WARNUNG!

Reinigen Sie nach jedem Durchlauf des Spezialprogramms **CLE** zur Entfernung von Flusen das Ablaufsieb.

Gehen Sie zum Reinigen der Pumpe folgendermaßen vor:

1. Öffnen Sie die Pumpenabdeckung.

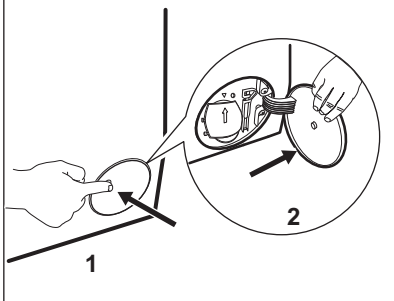

2. Stellen Sie einen geeigneten Behälter unter die Öffnung der Ablaufpumpe, um das abfließende Wasser aufzufangen.
3. Öffnen Sie den Schacht nach unten. Halten Sie beim Herausnehmen des Siebs einen Lappen bereit, um austretendes Wasser aufzuwischen.

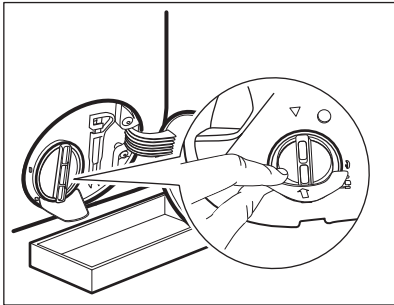

4. Drehen Sie das Sieb um 180 Grad gegen den Uhrzeigersinn, um es zu öffnen und entfernen Sie es nicht. Lassen Sie das Wasser ablaufen.

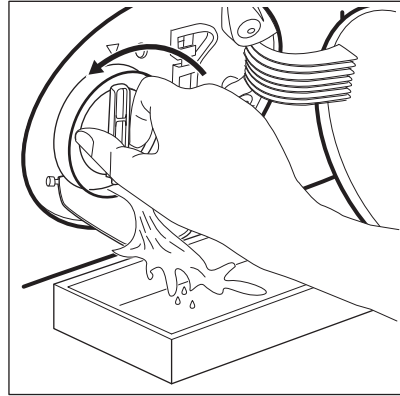

5. Wenn der Behälter voll ist, drehen Sie das Sieb zurück und leeren Sie den Behälter.
6. Wiederholen Sie die Schritte 4 und 5, bis kein Wasser mehr herausfließt.
7. Drehen Sie das Sieb gegen den Uhrzeigersinn, um es zu entfernen.

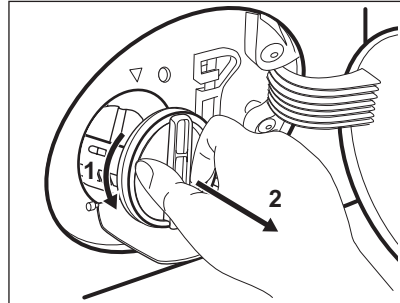

8. Entfernen Sie gegebenenfalls Flusen und Fremdkörper aus der Siebaufnahme.
9. Prüfen Sie, ob sich das Flügelrad der Pumpe drehen lässt. Ist dies nicht möglich, wenden Sie sich an den autorisierten Kundendienst.

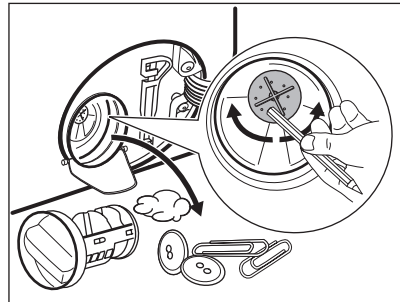

10. Reinigen Sie das Sieb unter fließendem Wasser.

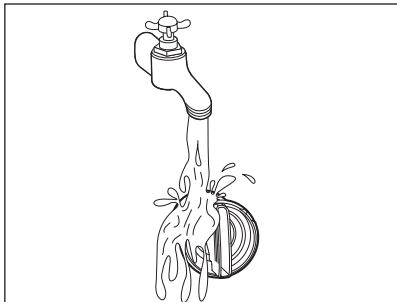

11. Setzen Sie das Sieb wieder in die dafür vorgesehenen Führungen ein und drehen Sie es im Uhrzeigersinn. Achten Sie darauf, dass Sie das Sieb richtig fest anziehen, um Wasserlecks zu vermeiden.

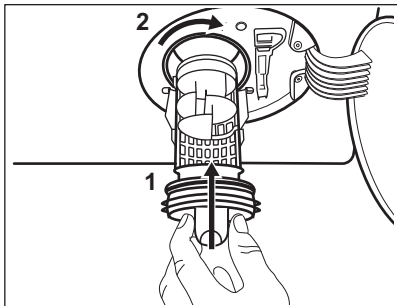

12. Schließen Sie die Pumpenabdeckung.

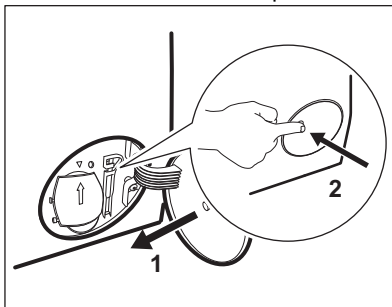

Wenn Sie das Wasser über die Notentleerung ablassen, müssen Sie das Abpumpsystem wieder einschalten:

- a. Gießen Sie zwei Liter Wasser in das Waschmittelfach für die Hauptwäsche.
- b. Starten Sie das Programm, um das Wasser abzupumpen.

14.11 Reinigen des Zulaufschlauchsiebs und Ventilsiebs

Die Siebe müssen in folgenden Fällen gereinigt werden:

- Es läuft kein Wasser in das Gerät.
- Der Wassereinfluss in das Gerät dauert zu lange.
- Die Kontrolllampe der Taste Start/Pauze/Départ/Pause blinkt und im Display wird der entsprechende Alarm angezeigt. Siehe Abschnitt „Fehlersuche“.

So reinigen Sie die Wasserzulaufsiebe:

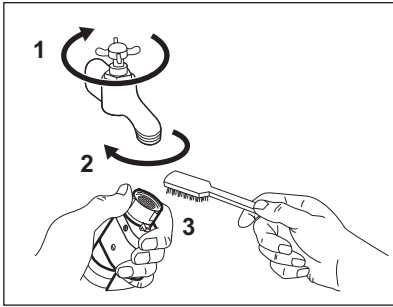

- Schließen Sie den Wasserhahn.
- Entfernen Sie den Wasserzulaufschlauch vom Wasserhahn.
- Reinigen Sie das Sieb im Zulaufschlauch mit einer harten Bürste.

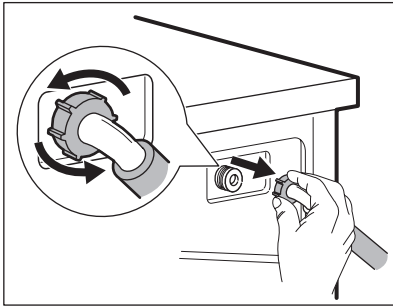

- Entfernen Sie den Zulaufschlauch von der Geräterückseite.

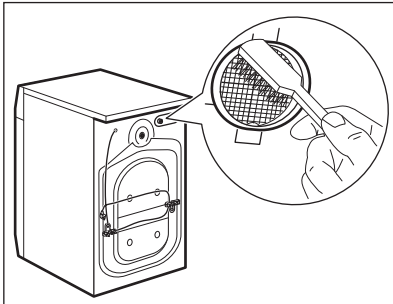

- Reinigen Sie das Sieb im Ventil mit einer harten Bürste oder einem Handtuch.

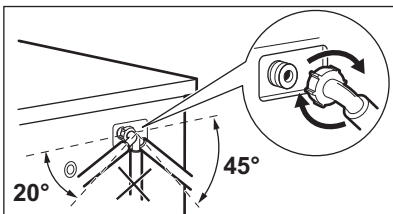

- Bringen Sie den Zulaufschlauch wieder an. Vergewissern Sie sich, dass alle Anschlüsse vollkommen dicht sind, damit kein Wasser austreten kann.
- Öffnen Sie den Wasserhahn.

14.12 Notentleerung

Kann das Gerät das Wasser nicht abpumpen, führen Sie den unter „Reinigen der

Ablaufpumpe“ beschriebenen Vorgang aus. Reinigen Sie bei Bedarf die Pumpe.

Wenn Sie das Wasser über die Notentleerung ablassen, müssen Sie das Abpumpsystem wieder einschalten:

1. Gießen Sie zwei Liter Wasser in das Waschmittelfach für die Hauptwäsche.
2. Starten Sie das Programm zum Abpumpen des Wassers.

14.13 Frostschutzmaßnahmen

Falls das Gerät in einem Bereich installiert ist, in dem die Temperatur um 0 °C erreichen oder unter 0 °C sinken kann, entfernen Sie das im Zulaufschlauch und in der Ablaufpumpe verbliebene Wasser.

1. Ziehen Sie den Netzstecker aus der Netzsteckdose.
2. Schließen Sie den Wasserhahn.
3. Stecken Sie die beiden Enden des Zulaufschlauchs in einen Behälter und

lassen Sie das Wasser aus dem Schlauch fließen.

4. Leeren Sie die Ablaufpumpe. Siehe Notentleerungsverfahren.
5. Befestigen Sie den Zulaufschlauch wieder, wenn die Ablaufpumpe entleert ist.

WARNUNG!

Stellen Sie vor der erneuten Inbetriebnahme des Geräts sicher, dass die Temperatur über 5 °C beträgt und Wasser aus dem Wasserhahn fließt. Der Hersteller ist nicht für Schäden verantwortlich, die auf zu niedrige Temperaturen zurückzuführen sind.

15. FEHLERSUCHE

WARNUNG!

Siehe Kapitel Sicherheitshinweise.

15.1 Alarmcodes und mögliche Fehler

Das Gerät startet nicht oder stoppt während des Betriebs. Versuchen Sie zunächst selbst, eine Lösung für das Problem zu finden (siehe Tabellen).

WARNUNG!

Schalten Sie das Gerät vor der Überprüfung aus.

Bei einigen Störungen zeigt das Display einen Alarmcode an, und die Taste Start/Pauze/Départ/Pause kann kontinuierlich blinken:



Ist das Gerät überladen, nehmen Sie einige Wäschestücke aus der Trommel und/oder drücken Sie die Tür zu und berühren Sie gleichzeitig die Taste Start/Pauze/Départ/Pause, bis die Anzeige  zu blinken aufhört (siehe Abbildung unten).

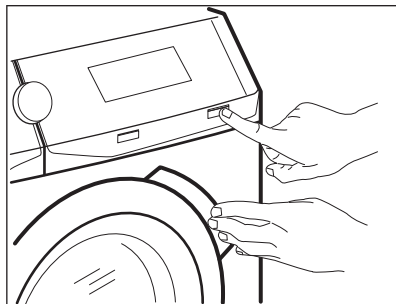

Störung

Mögliche Lösung

E 10

Der Wassereinlauf in das Gerät funktioniert nicht ordnungsgemäß.

- Vergewissern Sie sich, dass der Wasserhahn offen ist.
- Stellen Sie sicher, dass der Druck der Wasserversorgung nicht zu niedrig ist. Diese Informationen erhalten Sie bei Ihrer örtlichen Wasserbehörde.
- Vergewissern Sie sich, dass der Wasserhahn nicht verstopft ist.
- Vergewissern Sie sich, dass der Zulaufschlauch nicht geknickt, beschädigt oder gebogen ist.
- Vergewissern Sie sich, dass der Wasserzulaufschlauch richtig angeschlossen ist.
- Vergewissern Sie sich, dass der Filter des Zulaufschlauchs und der Filter des Ventils nicht verstopft sind. Siehe „Reinigung und Pflege“.

E 20

Das Gerät pumpt das Wasser nicht ab.

- Stellen Sie sicher, dass der Waschbeckenablauf nicht verstopft ist.
- Vergewissern Sie sich, dass der Ablaufschlauch nicht geknickt oder gebogen ist.
- Vergewissern Sie sich, dass der Ablauffilter nicht verstopft ist. Reinigen Sie ggf. den Filter. Siehe „Reinigung und Pflege“.
- Vergewissern Sie sich, dass der Ablaufschlauch richtig angeschlossen ist.
- Stellen Sie beim Einstellen eines Programms ohne Abpumpphase das Abpumpprogramm ein.
- Stellen Sie bei der Einstellung einer Programmwahl, die mit Wasser in der Trommel endet, das Abpumpprogramm ein.

E 40

Die Gerätetür steht offen oder ist nicht richtig geschlossen.

- Vergewissern Sie sich, dass die Tür richtig geschlossen ist.

E91

Interner Fehler. Keine Kommunikation zwischen den elektronischen Bauteilen des Geräts.

- Das Programm wurde nicht ordnungsgemäß beendet oder der Betrieb des Geräts wurde zu früh unterbrochen. Schalten Sie das Gerät aus und wieder ein.
- Erscheint der Fehlercode erneut, wenden Sie sich an den autorisierten Kundendienst.

EKO

Die Netzspannungsversorgung schwankt.

- Warten Sie, bis die Netzspannungsversorgung wieder stabil ist.

EFO

Das Aqua-Control-System ist eingeschaltet.

- Schalten Sie das Gerät aus und drehen Sie den Wasserhahn zu. Wenden Sie sich an den autorisierten Kundendienst.



: Luftfilter prüfen.

- Stellen Sie sicher, dass der Luftfilter gereinigt wurde.
- Vergewissern Sie sich, dass der Luftfilter richtig eingesetzt ist.

Werden andere Alarmcodes im Display angezeigt, dann schalten Sie das Gerät aus und wieder ein. Tritt das Problem weiterhin auf, dann wenden Sie sich an den autorisierten Kundendienst.

Falls ein anderes Problem mit dem Gerät auftritt, finden Sie in der folgenden Tabelle mögliche Lösungen.

| Störung | Mögliche Lösung |
|---|---|
| Das Programm startet nicht. | <ul style="list-style-type: none">• Vergewissern Sie sich, dass der Netzstecker an die Steckdose angeschlossen ist.• Vergewissern Sie sich, dass die Gerätetür geschlossen ist.• Vergewissern Sie sich, dass im Sicherungskasten keine beschädigte Sicherung ist.• Stellen Sie sicher, dass Start/Pauze/Départ/Pause berührt wurde.• Ist die Zeitvorwahl eingestellt, dann brechen Sie die Einstellung ab oder warten Sie, bis sie abgelaufen ist.• Schalten Sie die Kindersicherung aus, falls sie eingeschaltet ist.• Prüfen Sie, ob sich der Knopf in der Position des gewünschten Programms befindet. |
| Das Wasser läuft in das Gerät ein und wird sofort abgepumpt. | <ul style="list-style-type: none">• Vergewissern Sie sich, dass sich der Ablaufschlauch in der richtigen Position befindet. Der Schlauch ist möglicherweise zu niedrig angebracht. Siehe hierzu „Montageanleitung“. |
| Das Gerät schleudert nicht oder das Waschprogramm dauert länger als gewöhnlich. | <ul style="list-style-type: none">• Stellen Sie das Schleuderprogramm ein.• Vergewissern Sie sich, dass der Ablauffilter nicht verstopft ist. Reinigen Sie ggf. den Filter. Siehe „Reinigung und Pflege“.• Verteilen Sie die Wäschestücke in der Trommel mit der Hand und starten Sie die Schleuderphase erneut. Dieses Problem kann durch Unwuchtprobleme verursacht werden. |
| Wasser auf dem Boden. | <ul style="list-style-type: none">• Vergewissern Sie sich, dass die Verbindungsstücke der Wasserschläuche dicht sind und kein Wasser austreten kann.• Vergewissern Sie sich, dass der Wasserzulaufschlauch und der Ablaufschlauch nicht beschädigt sind.• Verwenden Sie das richtige Waschmittel und die richtige Menge. |

| Störung | Mögliche Lösung |
|---|--|
| Die Gerätetür lässt sich nicht öffnen. | <ul style="list-style-type: none"> • Vergewissern Sie sich, dass kein Waschprogramm, das mit Wasser in der Trommel endet, gewählt wurde. • Vergewissern Sie sich, dass das Waschprogramm beendet ist. • Befindet sich Wasser in der Trommel, dann stellen Sie das Abpump- oder Schleuderprogramm ein. • Vergewissern Sie sich, dass das Gerät mit Strom versorgt wird. • Das Problem kann durch eine Gerätestörung verursacht werden. Wenden Sie sich an den autorisierten Kundendienst. Muss die Tür geöffnet werden, dann lesen Sie den Abschnitt „Öffnen der Tür im Notfall“ sorgfältig durch. |
| Das Gerät verursacht ein ungewöhnliches Geräusch und vibriert. | <ul style="list-style-type: none"> • Vergewissern Sie sich, dass das Gerät richtig ausgerichtet ist. Siehe hierzu „Montageanleitung“. • Vergewissern Sie sich, dass die Verpackungsmaterialien und/oder Transportsicherungen entfernt wurden. Siehe hierzu „Montageanleitung“. • Geben Sie mehr Wäsche in die Trommel. Es kann sein, dass die Beladung zu gering ist. |
| Die Programmdauer verlängert oder verkürzt sich während der Programmausführung. | <ul style="list-style-type: none"> • Das ProSense System passt die Programmdauer an die Wäscheart und -menge an. Siehe „ProSense System Beladungserkennung“ im Kapitel „Täglicher Gebrauch“. |
| Die Waschergebnisse sind nicht zufriedenstellend. | <ul style="list-style-type: none"> • Erhöhen Sie die Waschmittelmenge oder verwenden Sie ein anderes Waschmittel. • Entfernen Sie hartnäckige Flecken vor dem Waschen mit Spezialprodukten. • Stellen Sie sicher, dass Sie die richtige Temperatur einstellen. • Verringern Sie die Wäschemenge. |
| Zu viel Schaum in der Trommel während des Waschprogramms. | <ul style="list-style-type: none"> • Reduzieren Sie die Menge des Waschmittels oder die Anzahl der Tabs oder die Menge des Einzeldosierwaschmittels. |
| Nach dem Waschgang befinden sich Waschmittelrückstände im Waschmittelfach. | <ul style="list-style-type: none"> • Stellen Sie sicher, dass sich die Klappe in der richtigen Position befindet (OBEN für Waschpulver - UNTEN für Flüssigwaschmittel). • Stellen Sie sicher, dass Sie das Waschmittelfach gemäß den Anweisungen in dieser Bedienungsanleitung verwendet haben. |
| Nach dem Dampfprogramm sind die Kleidungsstücke teilweise feucht. | <p>Stellen Sie sicher, dass das Gerät korrekt ausgerichtet ist. Stellen Sie das Gerät durch Anheben oder Senken der Füße ein.</p> |
| Das Gerät trocknet nicht oder nicht richtig. | <ul style="list-style-type: none"> • Drehen Sie den Wasserhahn auf. • Vergewissern Sie sich, dass die Luftfilter nicht verstopft sind. Prüfen Sie den Primärluftfilter und Sekundärluftfilter. • Vergewissern Sie sich, dass der Ablauflfilter nicht verstopft ist. • Reduzieren Sie die Wäschemenge. • Stellen Sie sicher, dass Sie das richtige Programm eingestellt haben. Stellen Sie gegebenenfalls erneut eine kurze Trockenzeit ein. |

| Störung | Mögliche Lösung |
|--|--|
| Der Trockengang ist zu lang. | <ul style="list-style-type: none"> • Vergewissern Sie sich, dass die Luftfilter richtig gereinigt sind. • Stellen Sie sicher, dass die Wäschebelastung, die für das eingestellte Programm angegeben ist, nicht überschritten wird. • Vergewissern Sie sich, dass die Raumtemperatur im angegebenen Bereich liegt. |
| Die Wäsche ist voller verschiedenfarbiger Fusseln. | <p>Die verschiedenfarbigen Fusseln stammen von Wäschestücken, die im vorherigen Waschgang gewaschen wurden:</p> <ul style="list-style-type: none"> • Die Trockenphase hilft, einige Fusseln zu entfernen. • Reinigen Sie die Wäschestücke mit einem Fusselentferner. <p>Bei einer großen Menge von Flusen in der Trommel siehe Abschnitt „Flusen in der Wäsche“ für weitere Details.</p> |

Schalten Sie nach der Überprüfung das Gerät ein. Das Programm läuft ab dem Zeitpunkt der Unterbrechung weiter.

Tritt das Problem erneut auf, wenden Sie sich an den autorisierten Kundendienst.

Die vom Kundendienst benötigten Daten finden Sie auf dem Typenschild.

15.2 Öffnen der Tür im Notfall

Im Falle eines Stromausfalls oder einer Funktionsstörung bleibt die Tür verriegelt. Das Waschprogramm wird fortgesetzt, sobald die Stromversorgung wiederhergestellt ist. Bleibt die Tür wegen einer Störung verriegelt, kann sie mit der Notentriegelungsfunktion geöffnet werden.

Vor dem Öffnen der Tür:

⚠ VORSICHT!

Verbrennungsgefahr! Achten Sie darauf, dass die Wassertemperatur nicht zu hoch und die Wäsche nicht heiß ist. Warten Sie, wenn erforderlich, bis Wasser und Wäsche sich abgekühlt haben.

⚠ VORSICHT!

Verletzungsgefahr! Vergewissern Sie sich, dass die Trommel sich nicht dreht. Warten Sie, wenn erforderlich, bis die Trommel zum Stillstand gekommen ist.



Vergewissern Sie sich, dass der Wasserstand in der Trommel nicht zu hoch ist. Führen Sie, falls erforderlich, eine Notentleerung durch (siehe „Notentleerung“ im Abschnitt „Reinigung und Pflege“).

Gehen Sie zum Öffnen der Tür wie folgt vor:

1. Schalten Sie das Gerät durch Drücken der Aan/Uit/Marche/Arrêt-Taste aus.
2. Ziehen Sie den Netzstecker aus der Wandsteckdose.
3. Öffnen Sie die Filterklappe.
4. Ziehen Sie den Auslöser der Notfallentriegelung einmal nach unten. Ziehen Sie ihn nochmals nach unten, halten Sie ihn gespannt und öffnen Sie die Gerätetür.

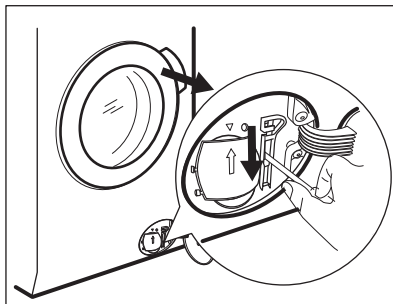

5. Nehmen Sie die Wäsche heraus und schließen Sie die Gerätetür.

6. Schließen Sie die Filterklappe.

16. VERBRAUCHSWERTE

16.1 Einführung



Der QR-Code auf der Energieplakette des Geräts bietet einen Web-Link zu Informationen über die Geräteleistung in der EU EPREL-Datenbank. Bewahren Sie daher die Energieplakette als Referenz zusammen mit dieser Bedienungsanleitung und allen anderen Unterlagen, die mit dem Gerät geliefert wurden, auf. Es ist auch möglich, die gleichen Informationen in EPREL zu finden, indem Sie den Link <https://eprel.ec.europa.eu> sowie den Modellnamen und die Produktnummer, die Sie auf dem Typenschild des Geräts finden, verwenden. Siehe Kapitel „Produktbeschreibung“ bezüglich der Position des Typenschildes.

16.2 Gemäß Verordnung der Kommission EU 2019/2023

Nur Waschen

| Eco 40-60 Programm | kg | kWh | Liter | hh:mm | % 1) | °C | U/Min.2) |
|--------------------|-----|-------|-------|-------|---------|------|----------|
| Volle Beladung | 10 | 0.900 | 61.0 | 03:55 | 52.00 | 37.0 | 1551 |
| Halbe Beladung | 5 | 0.605 | 47.0 | 02:50 | 52.00 | 33.0 | 1551 |
| Viertelbeladung | 2.5 | 0.200 | 38.0 | 02:30 | 54.00 | 23.0 | 1551 |

1) Restfeuchte am Ende der Schleuderphase. Je höher die Schleuderdrehzahl, desto lauter das Gerät und desto geringer die Restfeuchtigkeit.

2) Maximale Schleuderdrehzahl.

Wasch- und Trockenprogramm

| Eco 40-60 Programm und Trockengrad Schrank-trocken | kg | kWh | Liter | hh:mm | % 1) | °C | U/Min.2) |
|--|----|-------|-------|-------|---------|------|----------|
| Volle Beladung | 6 | 2.460 | 52.0 | 08:50 | 0.00 | 30.0 | 1551 |
| Halbe Beladung | 3 | 1.455 | 42.0 | 05:45 | 0.00 | 28.0 | 1551 |

1) Restfeuchte am Ende der Schleuderphase. Je höher die Schleuderdrehzahl, desto lauter das Gerät und desto geringer die Restfeuchtigkeit.

2) Maximale Schleuderdrehzahl.

Energieverbrauch in verschiedenen Betriebsarten

| Aus (W) | Bereitschaftsbetrieb (W) | Zeitvorwahl (W) |
|---------|--------------------------|-----------------|
| 0.50 | 0.50 | 4.00 |

Die Zeit bis zum Ausschalten/Bereitschaftsbetrieb beträgt maximal 15 Minuten.

16.3 Allgemeine Programme - Nur Waschen



Diese Werte sind Richtwerte.

| Programm | kg | kWh | Liter | hh:mm | % 1) | °C | U/min ²⁾ |
|---|-----|-------|-------|-------|---------|------|---------------------|
| Katoen/Coton ³⁾ 95 °C | 10 | 2.900 | 90.0 | 04:05 | 44.00 | 85.0 | 1600 |
| Katoen/Coton 60 °C | 10 | 1.700 | 85.0 | 03:50 | 44.00 | 55.0 | 1600 |
| Katoen/Coton ⁴⁾ 20 °C | 10 | 0.350 | 85.0 | 03:00 | 44.00 | 20.0 | 1600 |
| Synthetica/Synthétiques 40 °C | 4 | 0.800 | 55.0 | 02:15 | 35.00 | 40.0 | 1200 |
| Fijne was/Délicats ⁵⁾ 30 °C | 2 | 0.400 | 60.0 | 01:05 | 35.00 | 30.0 | 1200 |
| Wol/Laine 30 °C | 1.5 | 0.300 | 65.0 | 01:05 | 30.00 | 30.0 | 1200 |

1) Restfeuchte am Ende der Schleuderphase. Je höher die Schleuderdrehzahl, desto lauter das Gerät und desto geringer die Restfeuchtigkeit.

2) Referenz für die Schleuderdrehzahl.

3) Geeignet zum Waschen stark verschmutzter Textilien.

4) Geeignet für leicht verschmutzte Koch-/Buntwäsche, pflegeleichte Wäsche und Mischgewebe.

5) Funktioniert auch als Schnellwaschgang für leicht verschmutzte Wäsche.

16.4 Allgemeine Programme - Waschen und Trocknen



Diese Werte sind Richtwerte.

| Programm | kg | kWh | Liter | hh:mm | % 1) | °C | U/min ²⁾ |
|--|----|-------|-------|-------|---------|------|---------------------|
| Synthetica/Synthétique- es 40 °C | 4 | 2.050 | 55.0 | 05:50 | 1.00 | 40.0 | 1200 |

1) Restfeuchte am Ende der Schleuderphase. Je höher die Schleuderdrehzahl, desto lauter das Gerät und desto geringer die Restfeuchtigkeit.

2) Referenz für die Schleuderdrehzahl.

17. SCHNELLEINSTIEG

17.1 Täglicher Gebrauch

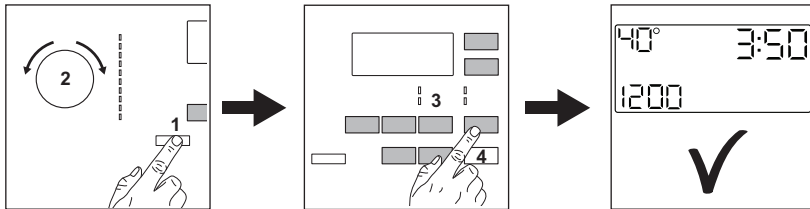

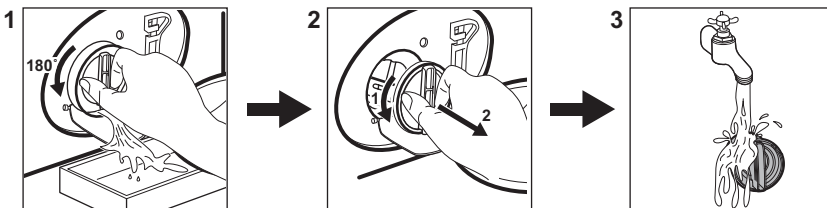

- Stecken Sie den Netzstecker in die Netzsteckdose.
- Öffnen Sie den Wasserhahn.
- Drücken Sie zum Einschalten des Geräts die Taste **Aan/Uit/Marche/Arrêt(1)**.
- Drehen Sie den Programmwahlschalter auf das gewünschte Programm **(2)**.
- Stellen Sie die gewünschten Optionen mit den entsprechenden Sensortasten ein **(3)**.
- Legen Sie jedes Wäschestück einzeln in die Trommel, ohne die empfohlene Höchstmenge zu überschreiten. Schließen Sie die Tür und vergewissern Sie sich, dass keine Wäschestücke zwischen Dichtung und Tür eingeklemmt sind.
- Füllen Sie Wasch- und andere Pflegemittel in die entsprechenden Fächer der Waschmittelschublade.
- Zum Starten des Programms berühren Sie die Taste **Start/Pauze/Départ/Pause(4)**.
- Das Gerät startet.
- Nehmen Sie am Programmende die Wäsche aus dem Gerät.
- Drücken Sie zum Ausschalten des Geräts die Taste **Aan/Uit/Marche/Arrêt**.

17.2 Reinigen des Ablaufpumpensiebs



Reinigen Sie das Sieb regelmäßig und insbesondere, wenn der Fehlercode **E20** im Display angezeigt wird.

17.3 Programme

| Programme | Beladung | Gerätebeschreibung |
|--|---|---|
| Öko 40-60 | 10 kg ¹⁾ 6 kg ²⁾ | Weiß- und bunte Baumwolle. Normal verschmutzte Kleidungsstücke. |
| Katoen/Coton | 10 kg | Weiß- und bunte Baumwollwäsche. |
| Synthetica/Synthétiques | 4 kg | Pflegeleichte Wäsche oder Mischgewebe. |
| Non Stop 3h/3kg | 3 | Mischgewebe (Baumwolle und pflegeleichte Wäsche). Komplettdienstprogramm zum Waschen und Trocknen von bis zu 3 kg in einem Durchgang. Es dauert nur 3 Stunden. |
| Fijne was/Délicats | 2 kg | Feinwäsche wie etwa aus Acryl, Viskose, Polyester. |
| Zijje/Soie | 0.5 | Maschinenfeste und handwaschbare Kleidungsstücke aus Seide und andere empfindliche Gewebe. Die Trommelbewegungen sind so sanft, dass sogar sehr empfindliche Kleidungsstücke behandelt werden können. Führen Sie einen kompletten Wasch- und Trockengang aus, um Falten zu reduzieren. |
|  Wol/Handwas/Laine/Lavage à la main | 1.5 kg | Waschmaschinenfeste Wolle, handwaschbare Wolle und Feinwäsche. |
|  Outdoor | 2 kg ³⁾ 1 kg ⁴⁾ | Moderne Outdoor-Sportbekleidung. |
|  Stoom/Vapeur | 1 kg | Dampfprogramm für Baumwollwäsche, pflegeleichte und Feinwäsche. |
| Spoelen/Rinçage | 10 kg | Alle Gewebearten außer Wollwäsche und empfindliche Feinwäsche. Spül- und Schleuderprogramm. |

1) Waschprogramm. Gemäß der Kommissionsverordnung EU 2019/2023 kann dieses Programm bei 40 °C normal verschmutzte Baumwollwäsche, die als waschbar bei 40 °C oder 60 °C gekennzeichnet ist, zusammen im selben Waschgang waschen.



Die erreichte Temperatur in der Wäsche, die Programmdauer und andere Daten finden Sie im Kapitel „Verbrauchswerte“.



Die effizientesten Programme in Bezug auf den Energieverbrauch sind im Allgemeinen diejenigen, die bei niedrigeren Temperaturen und längerer Dauer arbeiten.

2) Trockenprogramm. **Gemäß Verordnung (EU) 2019/2023 der Kommission** Dieses Programm mit Standard-Temperatur und -Schleuderdrehzahl, im Wasch- und Trockenbetrieb, mit Nennkapazität von 6 kg und Schranktrockenstufe, kann normal verschmutzte Baumwollwäsche, die als waschbar bei 40 °C oder 60 °C gekennzeichnet ist, zusammen im selben Wasch- und Trockenprogramm reinigen und trocknen. Nach Abschluss der Trockenphase kann die Wäsche direkt in den Schrank gelegt werden.

3) Waschprogramm.

4) Waschprogramm und Imprägnierphase.

Geeignete Waschmittel für jedes Programm

| Programm | Universalpulverwaschmittel ¹⁾ | Universalflüssigwaschmittel | Flüssigwaschmittel für Buntwäsche | Empfindliche Wollwäsche | Speziell |
|---|--|-----------------------------|-----------------------------------|-------------------------|----------|
| Eco 40-60 | ▲ | ▲ | ▲ | -- | -- |
| Katoen/Coton | ▲ | ▲ | ▲ | -- | -- |
| Synthetical/Synthétiques | ▲ | ▲ | ▲ | -- | -- |
| Non Stop 3h/3kg | -- | ▲ | ▲ | -- | -- |
| Fijne was/Délicats | -- | -- | -- | ▲ | ▲ |
| Zijje/Soie | -- | -- | -- | ▲ | ▲ |
|  Wol/Handwas/Laine/Lavage à la main | -- | -- | -- | ▲ | ▲ |
|  Outdoor | -- | -- | -- | ▲ | ▲ |

1) Bei Temperaturen über 60 °C wird die Verwendung von Pulverwaschmitteln empfohlen.

▲ = Empfohlen

-- = Nicht empfohlen

17.4 Waschmittelart und -menge

- Verwenden Sie nur speziell für Waschmaschinen bestimmte Wasch- und Pflegemittel. Befolgen Sie zunächst diese allgemeinen Regeln:
 - Pulverwaschmittel (auch Tabs und Einzeldosierwaschmittel) für alle Gewebearten, ausgenommen Feinwäsche. Verwenden Sie Pulverwaschmittel mit Bleiche für Kochwäsche und zur Desinfektion der Wäsche,
 - Flüssigwaschmittel (auch Waschmittel mit Einzeldosierung) vorzugsweise für Programme mit niedrigen Temperaturen (max. 60°C) für alle Textilien, oder spezielle nur für Wolle.
- Mischen Sie nicht verschiedene Waschmittelarten.
- Verwenden Sie weniger Waschmittel, wenn:
 - Sie nur eine kleine Wäschemenge waschen,

- die Wäsche leicht verschmutzt ist,
- beim Waschen große Mengen Schaum entstehen.

- Bei der Verwendung von Waschmitteltabs oder -kapseln geben Sie diese immer in die Trommel, nicht in den Waschmittelbehälter, und befolgen Sie die Empfehlungen des Herstellers.

Zu wenig Waschmittel kann Folgendes verursachen:

- Unbefriedigende Waschergebnisse,
- Grauschleierbildung der Wäsche,
- fettige Kleidung,
- Schimmelbildung im Gerät.

Zu viel Waschmittel kann Folgendes verursachen:

- Schaumbildung,
- reduzierte Waschwirkung,
- ungenügendes Spülen,
- höhere Belastung der Umwelt.

17.5 Regelmäßiger Reinigungsplan

Eine regelmäßige Reinigung hilft, die Lebensdauer Ihres Geräts zu verlängern.

Lassen Sie nach jedem Waschgang die Tür und den Waschmittelbehälter leicht geöffnet, damit die Luft zirkulieren und die Feuchtigkeit im Inneren des Geräts trocknen kann.

Wenn das Gerät längere Zeit nicht benutzt wird: Schließen Sie den Wasserhahn und ziehen Sie den Netzstecker heraus.

Empfohlener regelmäßiger Reinigungsplan:

| | |
|---|--|
| Entkalken | Zweimal im Jahr |
| Wartungsdurchlauf | Einmal im Monat |
| Türdichtung reinigen | Alle zwei Monate |
| Trommel reinigen | Alle zwei Monate |
| Flusen aus der Trommel entfernen | Zweimal im Monat ¹⁾ |
| Waschmittelschublade reinigen | Alle zwei Monate |
| Primärer Luftfilter | Nach jedem Programm |
| Sekundärer Luftfilter | Wenn die Anzeige  blinkt. |
| Ablaufpumpenfilter reinigen | Zweimal im Jahr |
| Filter des Zulaufschlauchs und des Ventils reinigen | Zweimal im Jahr |

¹⁾ Siehe Kapitel „Flusen im Gewebe“.

Prüfen Sie die Trommel regelmäßig auf Kalkablagerungen. Wir empfehlen, gelegentlich einen Zyklus mit leerer Trommel und einem Entkalkungsprodukt durchzuführen.

Entfernen von Fremdkörpern



Vergewissern Sie sich, dass alle Taschen in der Kleidung leer und alle losen Elemente festgebunden sind, bevor Sie Ihren Zyklus starten.

Entfernen Sie alle Fremdkörper (wie z. B. Klammern, Knöpfe, Münzen usw.), die sich in der Türdichtung, den Filtern und der Trommel befinden können. Falls erforderlich, wenden Sie sich bitte an das autorisierte Servicezentrum.

Türdichtung

Dieses Gerät ist mit einem **selbstreinigenden Ablaufsystem** ausgestattet, das es ermöglicht, leichte Flusen, die sich von der Kleidung lösen, mit dem Wasser abzulassen. Prüfen Sie regelmäßig die Dichtung und reinigen Sie sie gegebenenfalls wie in der folgenden Abbildung beschrieben. Münzen, Knöpfe und andere kleine Gegenstände können am Programmende herausgenommen werden.

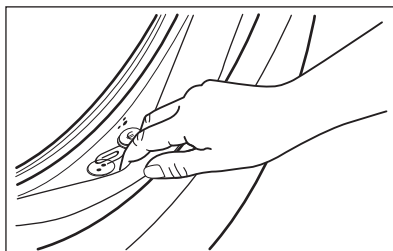

Reinigen Sie sie nach Bedarf mit einer ammoniakhaltigen Reinigungscreme ohne die Oberfläche der Dichtung zu verkratzen.

Entfernen Sie gegebenenfalls Flusen und Fremdkörper aus der Filteraufnahme.

18. INFORMATIONEN ZUR ENTSORGUNG

Ihre Pflichten als Endnutzer



Dieses Elektro- bzw. Elektronikgerät ist mit einer durchgestrichenen Abfalltonne auf Rädern gekennzeichnet. Das Gerät darf deshalb nur getrennt vom unsortierten Siedlungsabfall gesammelt und zurückgenommen werden, es darf also nicht in den Hausmüll gegeben werden. Das Gerät kann z. B. bei einer kommunalen Sammelstelle oder ggf. bei einem Vertreiber (siehe zu deren Rücknahmepflichten unten) abgegeben werden. Das gilt auch für alle Bauteile, Unterbaugruppen und Verbrauchsmaterialien des zu entsorgenden Altgeräts.

Bevor das Altgerät entsorgt werden darf, müssen alle Altbatterien und Altakkumulatoren vom Altgerät getrennt werden, die nicht vom Altgerät umschlossen sind. Das gleiche gilt für Lampen, die zerstörungsfrei aus dem Altgerät entnommen werden können. Der Endnutzer ist zudem selbst dafür verantwortlich, personenbezogene Daten auf dem Altgerät zu löschen.

Hinweise zum Recycling

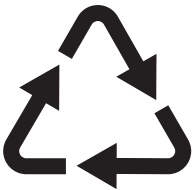

Helfen Sie mit, alle Materialien zu recyceln, die mit diesem Symbol gekennzeichnet sind. Entsorgen Sie solche Materialien, insbesondere Verpackungen, nicht im Hausmüll sondern über die bereitgestellten Recyclingbehälter oder die entsprechenden örtlichen Sammelsysteme.

Recyceln Sie zum Umwelt- und Gesundheitsschutz auch elektrische und elektronische Geräte.

Rücknahmepflichten der Verreiber in Deutschland

Wer auf mindestens 400 m² Verkaufsfläche Elektro- und Elektronikgeräte vertreibt oder sonst geschäftlich an Endnutzer abgibt, ist verpflichtet, bei Abgabe eines neuen Geräts ein Altgerät des Endnutzers der gleichen Geräteart, das im Wesentlichen die gleichen Funktionen wie das neue Gerät erfüllt, am Ort der Abgabe oder in unmittelbarer Nähe hierzu unentgeltlich zurückzunehmen. Das gilt auch für Verreiber von Lebensmitteln mit einer Gesamtverkaufsfläche von mindestens 800 m², die mehrmals im Kalenderjahr oder dauerhaft Elektro- und Elektronikgeräte anbieten und auf dem Markt bereitstellen. Solche Verreiber müssen zudem auf Verlangen des Endnutzers Altgeräte, die in keiner äußeren Abmessung größer als 25 cm sind (kleine Elektrogeräte), im Einzelhandelsgeschäft oder in unmittelbarer Nähe hierzu unentgeltlich zurückzunehmen; die Rücknahme darf in diesem Fall nicht an den Kauf eines Elektro- oder Elektronikgerätes geknüpft, kann aber auf drei Altgeräte pro Geräteart beschränkt werden.

Ort der Abgabe ist auch der private Haushalt, wenn das neue Elektro- oder Elektronikgerät dorthin geliefert wird; in diesem Fall ist die Abholung des Altgerätes für den Endnutzer kostenlos.

Die vorstehenden Pflichten gelten auch für den Vertrieb unter Verwendung von Fernkommunikationsmitteln, wenn die Verreiber Lager- und Versandflächen für Elektro- und Elektronikgeräte bzw. Gesamtlager- und -versandflächen für Lebensmittel vorhalten, die den oben genannten Verkaufsflächen entsprechen. Die unentgeltliche Abholung von Elektro- und Elektronikgeräten ist dann aber auf Wärmeüberträger (z. B. Kühlschrank), Bildschirme, Monitore und Geräte, die Bildschirme mit einer Oberfläche von mehr als 100 cm² enthalten, und Geräte beschränkt, bei denen mindestens eine der äußeren Abmessungen mehr als 50 cm beträgt. Für alle übrigen Elektro- und Elektronikgeräte muss der Verreiber geeignete Rückgabemöglichkeiten in zumutbarer Entfernung zum jeweiligen

Endnutzer gewährleisten; das gilt auch für kleine Elektrogeräte (s.o.), die der Endnutzer zurückgeben will, ohne ein neues Gerät zu kaufen.

Rücknahmepflichten von Vertreibern und andere Möglichkeiten der Entsorgung von Elektro- und Elektronikgeräten in der Region Wallonien

Vertreiber, die Elektro- und Elektronikgeräte verkaufen, sind verpflichtet, bei der Lieferung von Neugeräten Altgeräte desselben Typs, die im Wesentlichen die gleichen Funktionen wie die Neugeräte erfüllen, kostenlos vom Endverbraucher zurückzunehmen. Dies gilt auch bei der Lieferung von neuen Elektro- und Elektronikgeräten oder beim Fernabsatz.

Darüber hinaus ist jeder, der Elektro- und Elektronikgeräte auf einer Verkaufsfläche von mindestens 400 m² verkauft, verpflichtet, Altgeräte, die in keiner äußeren Abmessung größer als 25 cm sind (Elektrokleingeräte), im Ladengeschäft oder in unmittelbarer Nähe kostenlos zurückzunehmen; die Rücknahme darf in diesem Fall nicht vom Kauf eines Elektro- oder Elektronikgerätes abhängig gemacht werden.

Die Rücknahme von Elektro- und Elektronikgeräten kann auch auf Containerplätzen oder zugelassenen Recyclinghöfen erfolgen. Für weitere Informationen wenden Sie sich bitte an Ihre Gemeindeverwaltung.







aeg.com

157092300-A-042025



CE