

# STOOMBAKOVEN

GS24.1.0





# Inhoudsopgave

<b>GEBRUIKERSHANDLEIDING</b>		<b>13 Kerntemperatuursensor</b> .....	<b>27</b>
<b>1 Veiligheid</b> .....	<b>2</b>	<b>14 Home Connect</b> .....	<b>30</b>
<b>2 Materiële schade vermijden</b> .....	<b>5</b>	<b>15 Basisinstellingen</b> .....	<b>32</b>
<b>3 Milieubescherming en besparing</b> .....	<b>6</b>	<b>16 Reiniging en onderhoud</b> .....	<b>38</b>
<b>4 Uw apparaat leren kennen</b> .....	<b>7</b>	<b>17 Storingen verhelpen</b> .....	<b>43</b>
<b>5 Accessoires</b> .....	<b>15</b>	<b>18 Afvoeren</b> .....	<b>46</b>
<b>6 Voor het eerste gebruik</b> .....	<b>16</b>	<b>19 Zo lukt het</b> .....	<b>46</b>
<b>7 De Bediening in essentie</b> .....	<b>17</b>	<b>20 Informatie over vrije software en opensource- software</b> .....	<b>49</b>
<b>8 Timer-functies</b> .....	<b>20</b>	<b>21 Servicedienst</b> .....	<b>49</b>
<b>9 Timer voor lange bereidingstijden<sup>1</sup></b> .....	<b>22</b>	<b>22 Conformiteitsverklaring</b> .....	<b>50</b>
<b>10 Kinderslot</b> .....	<b>24</b>	<b>23 MONTAGEHANDLEIDING</b> .....	<b>50</b>
<b>11 Favorieten</b> .....	<b>24</b>	<b>23.1 Algemene montage-instructies</b> .....	<b>50</b>
<b>12 Programma's</b> .....	<b>25</b>		

## 1 Veiligheid

Neem de volgende veiligheidsvoorschriften in acht.

### 1.1 Algemene aanwijzingen

- Lees deze gebruiksaanwijzing zorgvuldig door.
- Bewaar de gebruiksaanwijzing en de productinformatie voor later gebruik of voor volgende eigenaren.
- Sluit het apparaat in geval van transportschade niet aan.

### 1.2 Bestemming van het apparaat

Dit apparaat is alleen bestemd voor inbouw. Houd het speciale installatievoorschrift aan. Apparaten zonder stekker mogen alleen door geschoold personeel worden aangesloten. Bij schade door een verkeerde aansluiting kunt u geen aanspraak maken op garantie.

Gebruik het apparaat uitsluitend:

- om voedsel en dranken te bereiden.
- voor huishoudelijk gebruik en in gesloten ruimtes binnen de huiselijke omgeving.

- tot een hoogte van 4000 m boven zeeniveau.

### 1.3 Inperking van de gebruikers

Dit apparaat kan worden bediend door kinderen vanaf 8 jaar en door personen met fysieke, sensorische of geestelijke beperkingen of met gebrekkige ervaring en/of kennis, indien zij onder toezicht staan of zijn geïnstrueerd in het veilige gebruik van het apparaat en de daaruit resulterende gevaren hebben begrepen. Kinderen mogen niet met het apparaat spelen. Reiniging en gebruikersonderhoud mogen niet worden uitgevoerd door kinderen, tenzij ze 15 jaar of ouder zijn en onder toezicht staan. Zorg ervoor dat kinderen die jonger zijn dan 8 jaar niet bij het apparaat of de aansluitkabel kunnen komen.

### 1.4 Veiliger gebruik

Accessoires altijd op de juiste manier in de binnenruimte schuiven.

→ "Accessoires", Pagina 15

<sup>1</sup> Beschikbaar al naar gelang de softwareversie.

**⚠ WAARSCHUWING – Brandgevaar!**

In de binnenruimte bewaarde brandbare voorwerpen kunnen vlam vatten.

- ▶ Bewaar nooit brandbare materialen in de binnenruimte.
- ▶ Wanneer er rook wordt geproduceerd moet het apparaat worden uitgeschakeld of de stekker uit het stopcontact worden gehaald en moet de deur gesloten worden gehouden om eventueel optredende vlammen te doven.

Losse voedselresten, vet en vleessap kunnen in brand vliegen.

- ▶ Vóór het gebruik grove verontreinigingen uit het kookcompartiment en van de toebehoren verwijderen.

Bij het openen van de apparaatdeur ontstaat er een luchtstroom. Het bakpapier kan dan de verwarmingselementen raken en vlam vatten.

- ▶ Plaats nooit bakpapier bij het voorverwarmen en tijdens het bereiden los op het accessoire.
- ▶ Bakpapier altijd op maat maken en verzwaren met een vorm.

**⚠ WAARSCHUWING – Kans op brandwonden!**

Tijdens het gebruik worden het apparaat en haar onderdelen die men kan aanraken heet.

- ▶ Wees voorzichtig om het aanraken van het kookcompartiment te voorkomen.
- ▶ Jonge kinderen, jonger dan 8 jaar, moeten uit de buurt gehouden worden.

Accessoires of vormen worden zeer heet.

- ▶ Neem hete accessoires en vormen altijd met behulp van een pannenlap uit de binnenruimte.

De binnenkant van de deur van het toestel wordt tijdens het gebruik erg heet.

- ▶ De deur van het toestel tijdens of na het gebruik van het toestel alleen aan het daarvoor bestemde vlak aan de zijkant aanraken.
- ▶ Open de deur van het apparaat altijd tot aan de aanslag.

In de hete binnenruimte kunnen alcohol dampen vlam vatten. De apparaatdeur kan open springen. Er kunnen hete dampen en steekvlammen naar buiten treden.

- ▶ Gebruik slechts geringe hoeveelheden drank met een hoog alcoholpercentage.
- ▶ Geen alcoholhoudende dranken ( $\geq 15\%$  vol.) in onverdunde toestand (bijv. voor het opgieten of overgieten van gerechten) verhitten.
- ▶ Apparaatdeur voorzichtig openen.

De telescooprails worden heet bij het gebruik van het apparaat.

- ▶ Laat hete telescopische rails afkoelen voordat u deze aanraakt.
- ▶ Raak de telescopische rails uitsluitend aan met pannenlappen.

**⚠ WAARSCHUWING – Kans op verbranding!**

Tijdens het gebruik worden de toegankelijke onderdelen heet.

- ▶ De hete onderdelen nooit aanraken.
- ▶ Zorg ervoor dat er geen kinderen in de buurt zijn.

Bij het openen van de apparaatdeur kan hete stoom vrijkomen. Stoom is afhankelijk van de temperatuur niet altijd zichtbaar.

- ▶ Apparaatdeur voorzichtig openen.
- ▶ Zorg ervoor dat er geen kinderen in de buurt zijn.

Door water in de hete binnenruimte kan hete waterdamp ontstaan.

- ▶ Nooit water in de hete binnenruimte gieten.

**⚠ WAARSCHUWING – Kans op letsel!**

Wanneer er krassen op het glas van de apparaatdeur zitten, kan dit barsten.

- ▶ Gebruik geen scherp of schurend reinigingsmiddel of scherpe metalen schraper voor het reinigen van het glas van de ovendeur omdat dit het oppervlak kan beschadigen.

Het apparaat en de delen ervan die aangehaakt kunnen worden kunnen scherpe randen hebben.

- ▶ Wees voorzichtig bij gebruik en reinigen.
- ▶ Draag indien mogelijk veiligheidshandschoenen.

Bij het openen en sluiten van de apparaatdeur bewegen de scharnieren zich en kunnen ze klem komen te zitten.

- ▶ Kom niet met uw handen bij de scharnieren. Het licht van LED-lampen is zeer fel en kan de ogen beschadigen (risicogroep 1).
- ▶ Niet langer dan 100 seconden direct in de ingeschakelde LED-lampen kijken.

**⚠ WAARSCHUWING – Kans op elektrische schok!**

Ondeskundige reparaties zijn gevaarlijk.

- ▶ Alleen daarvoor geschoold vakpersoneel mag reparaties aan het apparaat uitvoeren.
- ▶ Er mogen uitsluitend originele reserveonderdelen worden gebruikt voor reparatie van het apparaat.
- ▶ Wanneer de netaansluitkabel of de apparaataansluitkabel van dit apparaat beschadigd raakt, moet deze worden vervangen door

een speciale netaansluitkabel of speciale apparaataansluitkabel die verkrijgbaar is bij de fabrikant of de klantenservice.

- ▶ Als het netsnoer van dit apparaat wordt beschadigd, moet het door geschoold vakpersoneel worden vervangen.

Een beschadigde isolatie van het netsnoer is gevaarlijk.

- ▶ Nooit het aansluitsnoer met hete apparaatonderdelen of warmtebronnen in contact brengen.
- ▶ Nooit het aansluitsnoer met scherpe punten of randen in contact brengen.
- ▶ Het aansluitsnoer nooit knikken, knellen of veranderen.

Binnendringend vocht kan een elektrische schok veroorzaken.

- ▶ Geen stoomreiniger of hogedrukreiniger gebruiken om het apparaat te reinigen.

Een beschadigd apparaat of een beschadigd netsnoer is gevaarlijk.

- ▶ Nooit een beschadigd apparaat gebruiken.
- ▶ Wanneer het glas van de verlichting is beschadigd, zet het apparaat dan uit om een mogelijke elektrische schok te vermijden.
- ▶ Nooit aan het netsnoer trekken, om het apparaat van het elektriciteitsnet te scheiden. Altijd aan de stekker van het netsnoer trekken.
- ▶ Wanneer het apparaat of het netsnoer is beschadigd, dan direct de stekker van het netsnoer uit het stopcontact halen of de zekering in de meterkast uitschakelen.
- ▶ Neem contact op met de klantenservice.

→ Pagina 49

#### **⚠ WAARSCHUWING – Kans op verstikking!**

Kinderen kunnen verpakkingsmateriaal over het hoofd trekken en hierin verstrikt raken en stikken.

- ▶ Verpakkingsmateriaal uit de buurt van kinderen houden.
- ▶ Laat kinderen niet met verpakkingsmateriaal spelen.

Kinderen kunnen kleine onderdelen inademen of inslikken en hierdoor stikken.

- ▶ Kleine onderdelen uit de buurt van kinderen houden.
- ▶ Kinderen niet met kleine onderdelen laten spelen.

### **1.5 Stoom**

Houd deze instructie aan wanneer een stoomfunctie gebruikt.

#### **⚠ WAARSCHUWING – Kans op verbranding!**

Wanneer het apparaat de volgende keer wordt gebruikt kan het water in de tank sterk worden verhit.

- ▶ Na gebruik van de stoomfunctie moet de tank altijd worden leeggemaakt. Er ontstaat hete damp in de binnenruimte.
- ▶ Tijdens het gebruik van de stoomfunctie mag u niet met uw handen in de binnenruimte komen.

Tijdens het uitnemen van de accessoires kan hete vloeistof over de rand stromen.

- ▶ Hete accessoires voorzichtig verwijderen, met de ovenwant.

#### **⚠ WAARSCHUWING – Brandgevaar!**

Door hete oppervlakken in de binnenruimte kunnen dampen van brandbare vloeistoffen vlam vatten (explosieve verbranding). De apparaatdeur kan openspringen. Er kunnen hete dampen en steekvlammen naar buiten treden.

- ▶ Doe geen ontvlambare vloeistoffen (bijv. alcoholhoudende dranken) in de watertank.
- ▶ Vul de watertank uitsluitend met water of de door ons aanbevolen ontkalkingsoplossing.

#### **⚠ WAARSCHUWING – Kans op brandwonden!**

Tijdens het gebruik kan hete stoom ontsnappen.

- ▶ Raak de ventilatie-openingen niet aan.
- ▶ Houd kinderen uit de buurt.

### **1.6 Kerntemperatuursensor**

Volg deze veiligheidsinstructies op wanneer u de kerntemperatuursensor gebruikt.

#### **⚠ WAARSCHUWING – Kans op elektrische schok!**

Bij een verkeerde kerntemperatuursensor kan de hitte de isolatie beschadigen.

- ▶ Gebruik alleen de voor dit apparaat bestemde kerntemperatuursensor.

#### **⚠ WAARSCHUWING – Kans op letsel!**

Kerntemperatuursensor is puntig.

- ▶ Hanteer de kerntemperatuursensor voorzichtig.

### **1.7 Reiniging**

Volg deze veiligheidsinstructies op wanneer u het apparaat reinigt.

**⚠ WAARSCHUWING – Kans op verbranding!**

De ontkalkingstabletten kunnen irritaties in de mond, keel, ogen en op de huid veroorzaken.

- ▶ Houd de veiligheidsvoorschriften op de verpakking van de ontkalkingstabletten aan.
- ▶ Vermijd huidcontact met de ontkalkingstabletten.
- ▶ Houd kinderen uit de buurt van de ontkalkingstabletten.

**⚠ WAARSCHUWING – Kans op chemische brandwonden!**

De ontkalkingsoplossing kan irritaties in de mond, keel, ogen en op de huid veroorzaken.

- ▶ Vermijd huidcontact met de ontkalkingsoplossing.
- ▶ Houd kinderen uit de buurt van de ontkalkingsoplossing.
- ▶ De ontkalkingsoplossing niet drinken.
- ▶ De ontkalkingsoplossing mag niet in contact komen met levensmiddelen.
- ▶ De watertank vóór het volgende gebruik van het apparaat in de vaatwasser of grondig met de hand reinigen.

---

## 2 Materiële schade vermijden

### 2.1 Algemeen

#### LET OP

Het apparaat kan door warmte-ophoping beschadigd raken.

- ▶ Zet niks direct op de bodem van de binnenruimte.
- ▶ Geen aluminiumfolie op de bodem van de binnenruimte leggen.
- ▶ Zet vormen altijd in een bak met gaatjes of op een rooster.

Schade aan het apparaat door gebruik van ongeschikte vloeistoffen.

- ▶ Geen andere vloeistoffen dan water gebruiken.
- ▶ Gebruik uitsluitend vers, koud leidingwater, onthard water of mineraalwater zonder koolzuur.

Chloride en zuren beschadigen het oppervlak van edelstaal.

- ▶ Resten van zout, pittige sauzen, bijv. ketchup of mosterd, gezouten voedsel, bijv. gepekeld braadstukken of andere chloridehoudende of zure gerechten altijd direct verwijderen.

Door aluminiumfolie aan de deurruit kunnen permanente verkleuringen ontstaan.

- ▶ Aluminiumfolie in de binnenruimte mag niet in contact komen met de deurruit.

Vruchtensap kan leiden tot permanente vlekken in de binnenruimte.

- ▶ Verwijder vruchtensap altijd direct.
  - ▶ Navegen met een vochtige en met een droge doek.
- Wanneer er langere tijd vocht aanwezig is in de binnenruimte ontstaat er corrosie.

- ▶ Bewaar geen vochtige levensmiddelen gedurende langere tijd in de gesloten binnenruimte.
- ▶ Bewaar geen gerechten in de binnenruimte.

Roestend materiaal kan tot corrosie in de binnenruimte leiden.

- ▶ Gebruik alleen originele toebehoren in de binnenruimte.
- ▶ Gebruik geen geëmailleerde bakplaten of grillplaten.
- ▶ Gebruik nooit schalen of bestek dat kan roesten.

Door niet originele kleine onderdelen kan het apparaat beschadigd raken.

- ▶ Gebruik uitsluitend originele kleine onderdelen, zoals bijvoorbeeld kartelmoeren.
- ▶ Bestel wanneer kleine onderdelen nodig zijn deze via onze reserve-onderdelen service.

Hitte kan bakken van edelstaal beschadigen.

- ▶ Verhit bakken van edelstaal tot maximaal 230°C.
- ▶ Gebruik bakken van edelstaal niet in de oven.

Wanneer er wordt afgekoeld terwijl de apparaatdeur open staat, raken aangrenzende meubelfronten op den duur beschadigd.

- ▶ Na een bereiding met hoge temperaturen de binnenruimte alleen met gesloten deur laten afkoelen.
- ▶ Zorg ervoor dat er niets tussen de apparaatdeur beklemd raakt.
- ▶ Alleen na gebruik met veel vocht de binnenruimte met open deur laten drogen.

Is de afdichting sterk vervuild, dan sluit de deur tijdens het gebruik niet meer goed. De aangrenzende meubelfronten kunnen dan beschadigd raken.

- ▶ Zorg ervoor dat de afdichting altijd schoon is.
- ▶ Nooit het apparaat met beschadigde afdichting of zonder afdichting gebruiken.

Wanneer de apparaatdeur wordt gebruikt als vlak om iets op te zetten of te leggen kan de apparaatdeur beschadigd raken.

- ▶ Niets op de apparaatdeur zetten, er aan hangen of laten steunen.
- ▶ Geen vormen of accessoires op de apparaatdeur plaatsen.

Door het dragen van het apparaat aan het apparaatframe kan dit verbuigen. Het apparaatframe houdt het ge-

wicht van het apparaat niet.

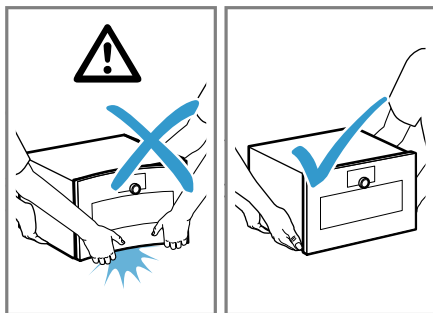

- ▶ Het apparaat niet optillen aan het apparaatframe.
- ▶ Het apparaat altijd aan de behuizing optillen.

## 2.2 Stoom

### LET OP

Afdruipende vloeistoffen kunnen de binnenruimte beschadigen.

- ▶ Schuif om afdruipende vloeistoffen op te vangen bij het stomen met een bak met gaatjes altijd de bak zonder gaatjes daar onder er in.

Bakvormen van silicone zijn niet geschikt voor gecombineerd gebruik met stoom.

- ▶ De vormen dienen hitte- en stoombestendig te zijn. Vormen met roestplekken kunnen corrosie veroorzaken in de binnenruimte. De kleinste plekken kunnen al corrosie in de binnenruimte veroorzaken.
- ▶ Gebruik geen vormen die roestplekken vertonen. Heet water in de watertank kan het stoomsysteem beschadigen.
- ▶ Vul de watertank uitsluitend met koud water. Wanneer er kalkoplosmiddel op het bedieningspaneel of andere gevoelige oppervlakken terecht komt raken deze beschadigd.
- ▶ Kalkoplossingsmiddel direct met water verwijderen.

## 2.3 Kerntemperatuursensor

### ⚠ WAARSCHUWING – Kans op elektrische schok!

Bij een verkeerde kerntemperatuursensor kan de hitte de isolatie beschadigen.

- ▶ Gebruik alleen de voor dit apparaat bestemde kerntemperatuursensor.

### LET OP

Temperaturen boven de 250°C beschadigen de kerntemperatuursensor.

- ▶ Gebruik de kerntemperatuursensor daarom alleen in uw apparaat bij een maximaal ingestelde temperatuur van 230°C.

- ▶ Bij het gebruik van de verwarmingsmethode "Grill + luchtcirculatie", "Grilstand 1 + vochtigheid" en "Grilstand 2 + vochtigheid" met de kerntemperatuursensor de gerechten niet op het bovenste niveau plaatsen. U kunt de kabel van de kerntemperatuursensor met de apparaatdeur beschadigen.

- ▶ Zorg ervoor dat het snoer van de kerntemperatuursensor niet beklemd raakt.

De hitte van het grillvlak kan de kerntemperatuursensor beschadigen.

- ▶ Zorg ervoor dat de afstand tussen het grillvlak en de kerntemperatuursensor en de kabel van de kerntemperatuursensor enkele centimeters bedraagt. Houd er daarbij rekening mee dat het vlees tijdens het bereiden kan uitzetten.

De kerntemperatuursensor kan beschadigd raken door agressieve reinigingsmiddelen.

- ▶ De kerntemperatuursensor niet in de vaatwasmachine reinigen.

## 2.4 Reiniging

### LET OP

Kalk kan het apparaat beschadigen.

- ▶ Ontkalk het apparaat regelmatig. Verkeerde ontkalkers kunnen het apparaat beschadigen.
- ▶ Gebruik uitsluitend de voorgeschreven ontkalkingstabletten.

Door onjuist onderhoud van het apparaat kan corrosie in de binnenruimte ontstaan.

- ▶ De onderhoudsvoorschriften en reinigingsinstructies voor het apparaat in acht nemen.  
→ "Reiniging en onderhoud", Pagina 38
- ▶ De binnenruimte meteen na het afkoelen en ieder gebruik van het apparaat schoonmaken.
- ▶ Het kookcompartiment na de reiniging met de Snel drogen → Pagina 41 functie drogen.

Het ontkalkingstablet kan de binnenruimte beschadigen.

- ▶ De ontkalkingstabletten uitsluitend voor het ontkalkingsprogramma gebruiken.
- ▶ Doe het ontkalkingstablet in de watertank.
- ▶ Het ontkalkingstablet nooit in de binnenruimte plaatsen of in de binnenruimte verhitten.

Hitte beschadigt de watertank.

- ▶ Droog de watertank niet in de hete binnenruimte.

# 3 Milieubescherping en besparing

## 3.1 Afvoeren van de verpakking

De verpakkingsmaterialen zijn milieuvriendelijk en kunnen worden hergebruikt.

- ▶ De afzonderlijke componenten op soort gescheiden afvoeren.

## 3.2 Energie besparen

Als u deze aanwijzingen opvolgt, verbruikt uw apparaat minder stroom.

Bij stomen op meerdere niveaus tegelijk bereiden.

- ✓ Verschillende gerechten kunnen met stoom zonder overdracht van smaak tegelijkertijd worden bereid. Bij gerechten met verschillende bereidingstijden schuift u

het gerecht met de langste bereidingstijd het eerst in het apparaat.

Meerdere gerechten direct achter elkaar of tegelijkertijd bereiden.

- ✓ De binnenruimte is na het eerste bereidingsproces opgewarmd. Hierdoor is de bereidingstijd voor de volgende gerechten korter.

Gebruik donkere, zwart gelakte bakvormen.

- ✓ Deze bakvormen nemen de hitte bijzonder goed op.

Open de apparaatdeur tijdens de bereiding zo weinig mogelijk.

- ✓ De temperatuur in de binnenruimte blijft constant en het apparaat hoeft niet na te verwarmen.

Verwijder niet gebruikte accessoires uit de binnenruimte.

- ✓ Overvloedige accessoires hoeven niet verwarmd te worden.

Laat diepgevroren producten vóór de bereiding ontdooien.

- ✓ Hierdoor wordt bespaard op de energie om het voedsel te ontdooien.

## 4 Uw apparaat leren kennen

### 4.1 Apparaat

Hier vindt u een overzicht van de onderdelen van uw apparaat.

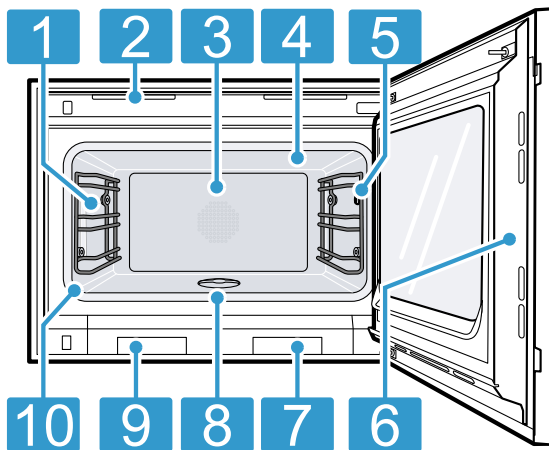

1	Verlichting van de binnenruimte
2	Ventilatiesleuven
3	Vetfilter
4	Grilloppervlak
5	Aansluitbus voor kerntemperatuursensor → Pagina 27
6	Voorzien vlak voor het openen van de deur
7	Schoonwatertank
8	Afvoerfilter
9	Afvalwatertank
10	Deurafdichting

### 4.2 Binnenruimte

De binnenruimte heeft drie inschuifhoogtes. De inschuifhoogtes worden van beneden naar boven geteld.

### LET OP

Het apparaat kan door warmteopbouw beschadigd raken.

- ▶ Zorg ervoor dat de bodem van de binnenruimte altijd vrij blijft.
- ▶ Zet niks direct op de bodem van de binnenruimte.
- ▶ De bodem van de binnenruimte niet bedekken met aluminiumfolie.
- ▶ Plaats de vormen altijd in de bak met gaatjes of op het rooster.

De accessoires kunnen kantelen.

- ▶ Schuif accessoires niet tussen de inschuifstrips.

Bij het stomen, ontdooien, garen en regenereren kunt u tot drie inschuifhoogtes tegelijkertijd gebruiken. Bakken kunt u slechts op één niveau. Gebruik voor het bakken niveau 2, of voor hogere bakvormen niveau 1. Bij zeer kleine bakproducten kunt u ook twee niveaus gebruiken, bijv. niveau 1 en niveau 3.

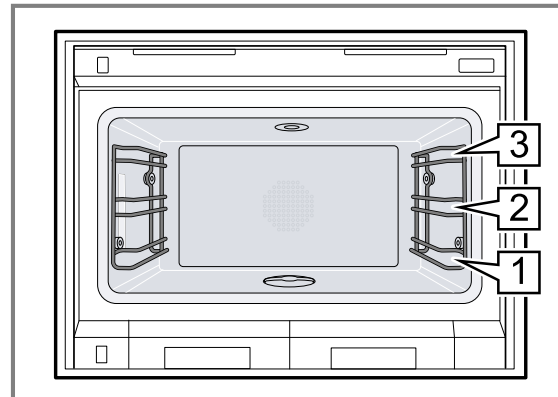

### 4.3 verlichting van de binnenruimte

Wanneer u de apparaatdeur opent, gaat de verlichting van de binnenruimte aan. Wanneer de apparaatdeur langer dan 3<sup>o</sup> minuten geopend blijft, dan schakelt het apparaat de verlichting van de binnenruimte uit.

#### ⚠ WAARSCHUWING – Kans op letsel!

Het licht van LED-lampen is zeer fel en kan de ogen beschadigen (risicogroep 1).

- ▶ Niet langer dan 100 seconden direct in de ingeschakelde LED-lampen kijken.

U kunt de verlichting van de binnenruimte ook inschakelen wanneer het apparaat zich in de spaarstand bevindt.

Na ca. 20 minuten schakelt het apparaat de verlichting van de binnenruimte uit.

Wanneer u het apparaat inschakelt, dan schakelt het apparaat de verlichting van de binnenruimte in.

→ "Verlichting van de binnenruimte inschakelen en uitschakelen", Pagina 19

Bij de meeste functies laat het apparaat de verlichting van de binnenruimte ingeschakeld.

Of het apparaat de verlichting van de binnenruimte tijdens gebruik inschakelt, legt u in de Basisinstellingen → Pagina 32 vast. Wanneer u in de basisinstellingen de instelling "Handmatig" kiest, dan schakelt het apparaat de verlichting van de binnenruimte niet automatisch in, maar zet u de verlichting van de binnenruimte indien nodig aan. Na ca. 30 seconden schakelt het apparaat de verlichting van de binnenruimte uit.

#### 4.4 Vetfilter

De vetfilter verhindert dat de componenten van het apparaat met vet vervuild worden.

Laat de vetfilter bij elk gebruik in de binnenruimte.

Reinig de vetfilter na sterk verontreinigend gebruik altijd met heet zeepsop of in de vaatwasmachine.

#### 4.5 Waterreservoir voor schoon water en afvalwaterreservoir

Uw apparaat beschikt over een waterreservoir voor schoon water en een reservoir voor afvalwater.



Wanneer u de apparaatdeur opent, ziet u links het afvalwaterreservoir en rechts het waterreservoir voor schoon water. Vul voor elk gebruik met een verwarmingsmethode met stoom de schoonwatertank.

→ "Watertank vullen", Pagina 18

Laat bij gebruik zonder stoom de lege watertanks in de tankschacht van het apparaat.

De schoonwatertank heeft een inhoud van circa 1,7 liter. Laat na gebruik met een stoomfunctie het apparaat afkoelen.

Leeg, reinig en droog het waterreservoir voor schoon water en het afvalwaterreservoir.

Op het apparaat, het reservoir en het reservoirdeksel bevinden zich symbolen voor schoonwater  en afvalwater .

Zorg ervoor dat u het juiste reservoirdeksel op het desbetreffende reservoir plaatst. De kleuren van het reservoirdeksel zijn iets verschillend. De symbolen op de reservoirdeksels geven aan bij welke reservoirs de deksels horen. Het symbool voor afvalwater bevindt zich op de linkerkant van het reservoirdeksel. Het symbool voor schoonwater bevindt zich aan de rechterzijde van het reservoirdeksel.

Wanneer u een tank in de verkeerde opening schuift, dan kunt u de tank er niet volledig inschuiven.

Verschillende symbolen geven het niveau aan van de waterreservoirs en of en waterreservoir zich niet in het apparaat bevindt.

#### 4.6 Bedieningselementen

Via het bedieningsveld kunt u alle functies van uw apparaat instellen en informatie krijgen over de gebruikstoestand.

Al naar gelang het apparaattype kunnen details in de afbeeldingen afwijken.

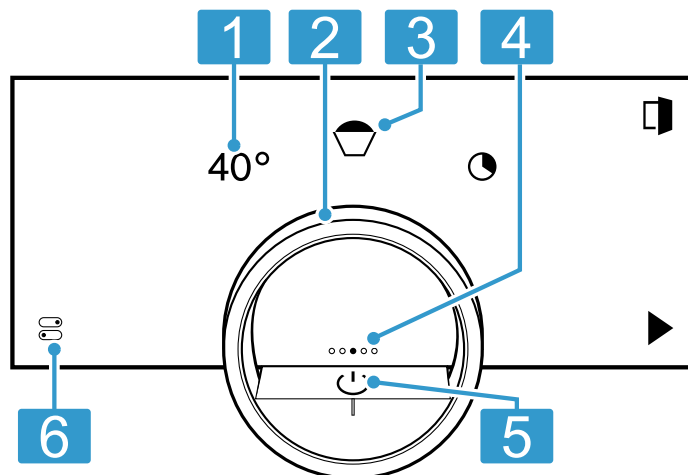

<b>1 Symbolen</b>	Instellingen weergeven en functies starten of beëindigen.
<b>2 Bedieningsring</b>	Met de bedieningsring wijzigt u de selectie.
<b>3 12-uur-positie</b>	De 12-uur positie toont de actueel geselecteerde waarde van een functie, welke u met de bedieningsring kunt wijzigen. Indien gewenst drukt u op een andere functie, bijv. op de temperatuur of de bereidingstijd, om deze op de 12-uur positie te positioneren.
<b>4 Navigatie-icoon</b>	De gevulde stip op het display in het midden van de bedieningsring geeft de actuele horizontale navigatiepositie tussen de apparaatdisplays aan.
<b>5 Aan/uit-knop</b>	Apparaat inschakelen en uitschakelen.
<b>6 Statusregel</b>	De statusregel toont de actuele status van functies of apparaatcomponenten, bijv.: <ul style="list-style-type: none"> <li>▪ Home Connect Verbindingsstatus</li> <li>▪ Kinderslot</li> <li>▪ Vulniveau van het waterreservoir</li> </ul> Door op  te drukken opent u het Controlecenter → Pagina 11.

#### Bedieningsring

De bediening via de bedieningsring is uitsluitend mogelijk wanneer het apparaat is ingeschakeld. U kunt met de bedieningsring door de ringmenu's of de lijstmenu's navigeren en instellingen selecteren.



Wanneer u de bedieningsring aanraakt, dan toont het display een ring in oranje achter de bedieningsring.

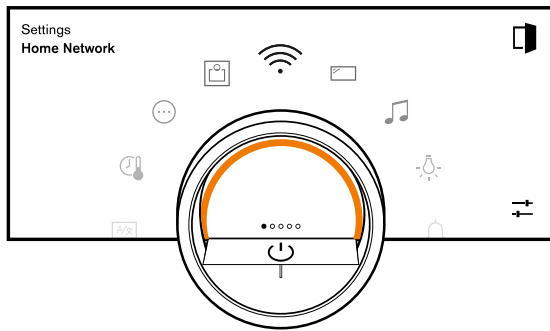

Tijdens het gebruik van het apparaat is de bediening middels de bedieningsring uitsluitend mogelijk, wanneer u eerst een functie op het display kiest.

Draaien	In ringmenu's en lijstmenu's navigeren: <ul style="list-style-type: none"> <li>▪ Om de waarde te verhogen, de bedieningsring naar rechts draaien.</li> <li>▪ Om de waarde te verlagen, de bedieningsring naar links draaien.</li> <li>▪ Om de waarden in grotere stappen te wijzigen, de bedieningsring snel naar rechts of links draaien.</li> </ul>
---------	---

In de basisinstellingen → *Pagina 32* kunt u het gedrag van de bedieningsring instellen. Bij de instelling "Standaard" drukt u op de gewenste functie op het display en wijzigt u de waarde van de functie met de bedieningsring.

Bij de instelling "Snelle selectie" wijzigt u direct de waarde van de functie met de bedieningsring, welke zich op de 12-uur positie bevindt.

### Procesvisualisatie

Het apparaat toont voor de procesvisualisatie een deel van een cirkel in oranje achter de bedieningsring.

Het apparaat toont een deel van een cirkel in oranje onder de volgende voorwaarden:

- Er is een bereidingstijd ingesteld.
- Er is een kerntemperatuur ingesteld voor de kerntempatuursensor.

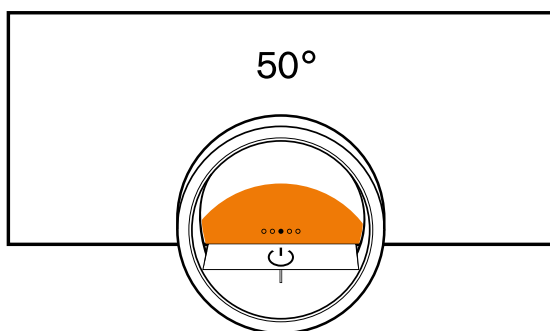

De cirkelsectie in oranje wordt groter naarmate de timer verder loopt of hoe meer de kerntemperatuur van het product de ingestelde kerntemperatuur nadert.

Wanneer geen bereidingstijd en geen kerntemperatuur zijn ingesteld, dan knippert de cirkelsectie oranje.

## Display

Het display toont de gekozen instellingen en instelmogelijkheden alsmede meldingen over de bedrijfstoestand.

Drukken	Proces of functie kiezen of bevestigen
Lang drukken	Extra informatie weergeven
Horizontaal vegen	Tussen apparaatdisplays navigeren Bijvoorbeeld in het apparaatdisplay "Handmatig" naar links of rechts vegen

**Opmerking:** U kunt de functie alleen gebruiken, wanneer u zich in een apparaatdisplay → *Pagina 10* bevindt en er geen programma actief is.

**Opmerking:** Als in uw landstaal geen displaytaal beschikbaar is, kies dan een beschikbare displaytaal, bijv. Engels.



## Symbolen

Met de symbolen start of beëindigt u functies of navigeert u in de apparaatdisplays.





### Bediening

Symbool	Functie
	Apparaat met de bedieningsring in- of uitschakelen
	Apparaatdeur openen → <i>Pagina 17</i>
	Controlecenter openen → <i>Pagina 19</i>
	Instellingen wijzigen
	Extra informatie oproepen → <i>Pagina 20</i>
	Favoriet opslaan → "Favorieten", <i>Pagina 24</i>
	Favoriet bewerken
	Favoriet verwijderen
	Tip voor programma → <i>Pagina 25</i> oproepen
	Start
	Stop
	Naar de volgende stap gaan
	Terug, of instellingen overnemen
	Verder
	Bevestigen
	Wissen
	Annuleren
	Grill inschakelen
	Wisselen tussen de weergave van de voorkeurs verwarmingsmethoden en de weergave van alle beschikbare verwarmingsmethoden → "Basisinstellingen", <i>Pagina 32</i>



## Symbolen in het Controlecenter

Symbool	Functie
	Apparaatdeur automatisch na het bereiden openen → <i>Pagina 19</i>
	Kinderslot activeren of deactiveren → <i>Pagina 24</i>
	Verlichting van de binnenruimte inschakelen en uitschakelen → <i>Pagina 19</i>



## Timer-functies

Symbool	Functie
	Timermenu oproepen → <i>Pagina 20</i>
	Timer voor lange bereidingstijden oproepen → <i>Pagina 22</i>
	Verwarmingscyclus van timer voor lange bereidingstijden wissen → <i>Pagina 23</i>
	Einde bereidingstijd verschuiven → <i>Pagina 21</i>







## Reinigen en verzorgen

Symbool	Functie
	Reinigingshulp → <i>Pagina 40</i>
	Ontkalkingsprogramma → <i>Pagina 41</i>
	Snel drogen → <i>Pagina 41</i>

## Drogen en stomen





Symbool	Functie
	Automatische droging van kookcompartiment beëindigen → <i>Pagina 19</i>
	Automatisch droogproces beëindigen
	Stomen starten of beëindigen → <i>Pagina 19</i>

## Status





















Symbool	Functie
	Start op afstand → <i>Pagina 31</i>
	Kerntemperatuursensor is ingestoken → " <i>Kerntemperatuursensor</i> ", <i>Pagina 27</i>
	Kerntemperatuursensor ontbreekt
	Statusindicatie van het verwarmingsproces
	Indicatie van een afkoelproces
	Voorspoelen of naspoelen
	Snel drogen → <i>Pagina 41</i> is gestart

## Apparaatdisplays

Hier vindt u een overzicht van de apparaatdisplays.

Symbool	Functie
	Apparaat bevindt zich in demonstratiemodus → <i>Pagina 45</i>
	Afvalwaterreservoir is leeg en waterreservoir voor schoon water is 100% gevuld
	Waterreservoir voor schoon water is leeg of afvalwaterreservoir is 100% gevuld
	Waterreservoir ontbreekt
	Waterreservoir is geblokkeerd

## Status in het Controlecenter

Symbool	Functie
	Verbinding met router: sterk → " <i>Home Connect</i> ", <i>Pagina 30</i>
	Verbinding met de router: OK → " <i>Home Connect</i> ", <i>Pagina 30</i>
	Verbinding met de router: zwak → " <i>Home Connect</i> ", <i>Pagina 30</i>
	Geen verbinding met de router. → " <i>Home Connect</i> ", <i>Pagina 30</i>
	Apparaat aangesloten op de router. Geen verbinding met de Home Connect server. → " <i>Home Connect</i> ", <i>Pagina 30</i>
	Status software-updates
	Waterreservoir ontbreekt
	Waterreservoir voor schoon water is geblokkeerd
	Waterreservoir voor schoon water ontbreekt
	Waterreservoir voor schoon water is leeg
	Waterreservoir voor schoon water is 25% gevuld
	Waterreservoir voor schoon water is 50% gevuld
	Waterreservoir voor schoon water is 75% gevuld
	Waterreservoir voor schoon water is 100% gevuld
	Afvalwaterreservoir geblokkeerd
	Afvalwaterreservoir ontbreekt
	Afvalwaterreservoir is leeg
	Afvalwaterreservoir is 25% gevuld
	Afvalwaterreservoir is 50% gevuld
	Afvalwaterreservoir is 75% gevuld
	Afvalwaterreservoir is 100% gevuld

Apparaatdisplays	Gebruik	Navigatie-icoon
Instellingen	<ul style="list-style-type: none"> <li>▪ Basisinstellingen aanpassen → <i>Pagina 32</i></li> <li>▪ Home Connect Instellingen aanpassen → <i>Pagina 30</i></li> </ul>	●○○○○
Modi en Service	<ul style="list-style-type: none"> <li>▪ Reinigingshulp starten → <i>Pagina 40</i></li> <li>▪ Sneldrogen starten → <i>Pagina 41</i></li> <li>▪ Ontkalkingsprogramma starten → <i>Pagina 41</i></li> <li>▪ Beknopte handleiding starten → <i>Pagina 20</i></li> </ul>	○●○○○
Handmatige bediening	Temperatuur, verwarmingsmethode en timerfunctie instellen	○○●○○
Favorieten	Favorieten oproepen → <i>Pagina 24</i>	○○○●○
Programma's	Automatische programma's en insteladviezen oproepen → <i>Pagina 25</i>	○○○○●

**Tip:** In de Basisinstellingen → *Pagina 32* kunt u vastleggen met welk apparaatdisplay uw apparaat opstart.

## Kleuren

De verschillende kleuren bieden de gebruiker de helpende hand bij de verschillende instelsituaties.

Rood	<ul style="list-style-type: none"> <li>▪ Foutmeldingen waarbij u eventueel de ondersteuning van de klantenservice nodig heeft.</li> </ul>
Oranje	<ul style="list-style-type: none"> <li>▪ Aanwijzingen die u aan moet houden, zodat verdere bediening mogelijk is</li> <li>▪ Symbolen voor starten en stoppen</li> </ul>
Wit	<ul style="list-style-type: none"> <li>▪ Aanwijzingen</li> <li>▪ Extra informatie</li> </ul>

## Weergave

Al naar gelang de situatie wijzigt de weergave van symbolen, waarden of alle displays.

**Zoom in ringmenu's of lijstmenu's:**

Wanneer u met de bedieningsring in een lijstmenu een lijstitem kiest, dan geeft het display dit lijstitem vergroot en met een onderstreping weer.

Wanneer u met de bedieningsring in een ringmenu een waarde kiest, dan stelt het display deze waarde in de 12-uur positie vergroot weer.

**Zoom bij einde bereiding of kerntemperatuursensor**

Enkele minuten vóór het einde van het bereidingsproces geeft het apparaat de resterende bereidingstijd in het midden van het display vergroot weer.

Zodra de actuele kerntemperatuur slechts een paar graden onder de ingestelde waarde ligt, geeft het display de actuele kerntemperatuur vergroot weer. Alle andere displays worden onderdrukt.

**Gereduceerde displayweergave**

Wanneer het apparaat geen gebruiker in de directe nabijheid registreert, reduceert het apparaat de displayweergave en toont slechts nog het belangrijkste. Deze functie is vooraf ingesteld. U kunt de instellingen in de Basisinstellingen → *Pagina 32* wijzigen.

## Controlecenter



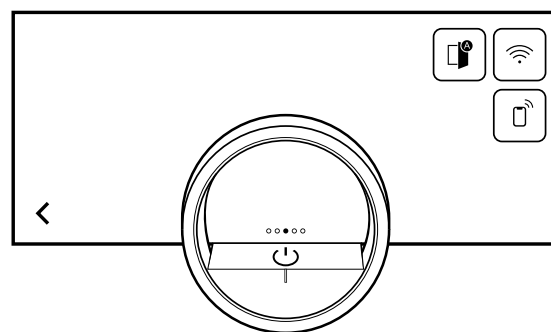





Via het controlecenter  heeft u toegang tot functies die in de statusbalk slechts als symbolen zichtbaar zijn. In het controlecenter kunt u functies activeren en deactiveren.











Aan de linker kant toont het display de symbolen en teksten met informatie omtrent de actuele status van het apparaat. Aan de rechter kant toont het display de tip-toetsen van het controlecenter.

## 4.7 Verwarmingsmethoden

Hier vindt u een overzicht van de verwarmingsmethoden. U krijgt aanbevelingen over het gebruik van de verwarmingsmethoden.

Symbolen	Functie/verwarmingsmethode	Temperatuur / Instelling	Gebruik
	Hete lucht + 100% vocht	30-230°C	Stomen bij 70 - 100°C: De gerechten worden volledig door stoom omgeven en behoedzaam bereid zonder uit te lekken. Voor groenten, vis, zeevruchten. Combinatie bij 150 - 230°C: De combinatie van hetelucht en stoom zorgt voor een luchtig en knapperig resultaat. Voor bladerdeeg, broodjes.
	Hete lucht + 80% vocht	30-230°C	Gecombineerde werking bij 150 - 230°C: De combinatie van hetelucht en stoom zorgt voor een sappig en tegelijkertijd knapperig resultaat. Voor gevogelte en gerechten met weinig eigen vocht, zoals brood, broodjes.
	Hete lucht + 60% vocht	30-230°C	Gecombineerde werking bij 150 - 230°C: De combinatie van hetelucht en stoom zorgt voor een sappig en tegelijkertijd knapperig resultaat. Voor gevogelte en gerechten met een hoger aandeel eigen vocht, zoals ovenschotels, lasagne.
	Hete lucht + 30% vocht <sup>1</sup>	30-230°C	Gecombineerde werking bij 150 - 230°C: De eigenvochtigheid van de gerechten blijven behouden en uitdrogen wordt voorkomen. Voor ovenschotels, taarten.
	Hete lucht + 0% vocht	30-230°C	De hetelucht wordt gelijkmatig verdeeld en vocht kan ontsnappen uit het kookcompartiment. Voor vochtige gerechten zoals vruchtentaart, quiches, ovenschotels.
	Grill + luchtcirculatie	30-230°C	Zeer intensieve hitte van boven, welke door de ventilator snel en gelijkmatig verdeeld wordt. Zorgt voor korstvorming en tegelijkertijd rondom verwarming. Voor vlees, gevogelte, vis, groentespiesjes. Voorverwarmen is niet nodig.
	Grilstand 1 + vochtigheid	30-230°C	Middenstand grillvermogen gecombineerd met stoom zorgt voor een korstvorming en tegelijkertijd rondom verwarming. Voor ovenschotels en gegratineerde gerechten.
	Grillstand 2 + vochtigheid	30-230°C	Hoog grillvermogen gecombineerd met stoom zorgt voor een korstvorming en tegelijkertijd rondom verwarming. Voor gevulde groente en gevogelte.

<sup>1</sup> Verwarmingsmethode waarmee de energie-efficiëntieklasse overeenkomstig EN60350-1 werd bepaald.

Symbolen	Functie/verwarmingsmethode	Temperatuur / Instelling	Gebruik
	Sous-vide koken	50-95°C	Op de graad nauwkeurig stomen van gevacumeerde gerechten in het temperatuurbereik van 50 - 95°C. Voedingsstoffen en smaak blijven optimaal behouden. Voor vlees, vis, groenten en nagerechten. De bereidingstemperatuur moet slechts 1 - 2°C boven de doel-kerntemperatuur liggen. Daarom is de bereidingstijd relatief lang en tegelijkertijd het te gaar worden vrijwel onmogelijk. Vlees en groenten kunt u na het sous-vide koken kort aanbraden, braad vis bij voorkeur vóór het bereiden aan. Bij absoluut goed op de levensmiddelenhygiëne letten.
	Bereiden bij lage temperatuur	30-90°C	Bij deze bereidingsmethode lukt vlees bijzonder mals en sappig, aroma's blijven behouden of worden zelfs versterkt. Slechts spaarzaam kruiden. Het vlees vóór het garen van alle kanten kort bij grote hitte in de pan aanbraden. Hierdoor ontstaat een korstje dat zorgt voor het typische bakaroma en voorkomt dat er vleessap vrijkomt. De bereidingstemperatuur moet 10 - 15°C/ 50 - 60°F boven de gewenste kerntemperatuur liggen. Hoe sterker de temperatuur van de binnenruimte wordt gereduceerd, des te langer duurt het bereidingsproces. Zo kan het einde van de bereidingstijd worden gestuurd.
	Rijzen	30-50°C	Optimaal klimaat, waarbij het deeg snel rijst, zonder uit te drogen. Voor gistdeeg en zuurdesem.
	Warmhouden	50-90°C	Optimaal klimaat voor het warmhouden van gerechten, zonder dat deze uitdrogen.
	Ontdooien	40-60°C	Optimaal klimaat voor het behoedzaam ontdooien van diepvriesproducten, zonder uit te drogen. Voor braadstukken, vis, groente.
	Regenereren	60-110°C	Optimaal klimaat voor het behoedzaam opwarmen van gerechten zonder uit te drogen. Gebakken gerechten worden knapperig, alsof ze vers zijn bereid. Voor bordgerechten, brood, pizza.
	Beslaan		Stoom wordt aan het kookcompartiment toegevoerd, om de vochtigheidsgraad te verhogen.
	Afvoer van stoom		De stoom wordt door koud water gecondenseerd, zodat er bij het openen van de deur weinig stoom ontsnapt. De functie kan worden gebruikt bij temperaturen tot 130°C.

Symbolen	Functie/verwarmingsmethode	Temperatuur / Instelling	Gebruik
	Grill toevoegen		De grill wordt enkele minuten ingeschakeld, om de gerechten tevens te bruinen. De functie kan worden gebruikt bij temperaturen vanaf 150°C.

## 4.8 Display in spaarstand

Het apparaat beschikt over verschillende displays in de spaarstand. Deze displays zijn er van afhankelijk of het apparaat een gebruiker herkend of niet.

Bij het display zonder gebruikersherkenning is het apparaat uitgeschakeld en het display zwart. Het apparaat schakelt naar de spaarstand zonder gebruikersherkenning wanneer u bij ingeschakeld apparaat ca. 20 minuten geen instellingen uitvoert of ca. 20 minuten, nadat het apparaat een verwarmingsprocedure heeft beëindigd.

Wanneer de naderingssensor een gebruiker herkent of wanneer u de bedieningsring aanraakt of op het display drukt, dan schakelt het apparaat naar de spaarstand met gebruikersherkenning.

In de spaarstand met gebruikersherkenning toont het display het deuropeningssymbool en de statusbalk. In de Basisinstellingen → *Pagina 32* kunt u kiezen of het display ook het GAGGENAU-logo moet weergeven.

Als het apparaat met de Home Connect app is verbonden, dan toont het display .

→ *"Home Connect", Pagina 30*

De afstand van de gebruikersherkenning is afhankelijk van de gekozen basisinstellingen.

In de spaarstand met gebruikersherkenning is de helderheid van het display gereduceerd. De helderheid van het display is afhankelijk van de kijkhoek.

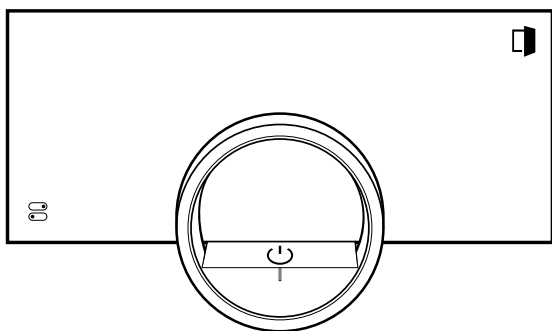

## 4.9 Extra informatie

Indien gewenst kunt u extra informatie weergeven.

Als u op  drukt, dan toont het display extra informatie over de actuele functie.

Wanneer u bepaalde symbolen of waarden langer ingedrukt houdt, dan toont het display extra informatie over de actuele functie. Extra informatie is voor alle symbolen beschikbaar welke rondom de bedieningsring zijn gearangschikt, bijv. informatie over de ingestelde verwarmingssoort of actuele temperatuur van de binnenruimte. In de Basisinstellingen → *Pagina 32* kunt u de functie "Info-i" activeren of deactiveren.

Belangrijke informatie over de veiligheid en de gebruikstoestand wordt soms ook automatisch weergegeven.

Deze meldingen verdwijnen automatisch na enkele seconden of wanneer u de melding met ✓ bevestigt. Bij meldingen over Home Connect toont het apparaat tevens de Home Connect status.

→ *"Home Connect", Pagina 30*

## 4.10 Pop-up-aanwijzingen

Pop-up-aanwijzingen geven toelichting over de actuele functies.

In de Basisinstellingen → *Pagina 32* kunt u de functie "Pop-up tips" activeren of deactiveren.

## 4.11 Snelgidsen

Om u voor verschillende onderwerpen hulp te bieden, beschikt het apparaat over snelgidsen.

## 4.12 Koelventilator

De koelventilator wordt bij het gebruik ingeschakeld. De warme lucht ontsnapt via de deur.

Houd nadat het gerecht wordt uitgenomen de deur gesloten tot het afkoelen beëindigd is. De apparaatdeur moet niet half open staan, omdat dit kan leiden tot beschadiging van aangrenzende keukenmeubels. De ventilator loopt nog een tijdlang na en schakelt dan automatisch uit.

De ventilatiesleuven niet afdekken. Anders raakt het apparaat oververhit.

## 4.13 Drogen van de binnenruimte

Na het gebruik met een stoomfunctie bij temperaturen tussen de 80 en 100°C lopen de koelventilator en het ventilatorwiel aan de achterkant van het kookcompartiment na het uitschakelen van het apparaat een tijd lang na, en schakelen vervolgens automatisch uit.

Bij bereidingsprocessen onder de 80°C start de automatische droging van het kookcompartiment niet.

Na de automatische droging van het kookcompartiment kan het kookcompartiment nog vocht bevatten. De snelle droging droogt het kookcompartiment volledig. Bij een zeer vochtig kookcompartiment adviseren wij de automatische droging van de binnenruimte af te breken en in plaats hiervan een snelle droging uit te voeren, welke ca. 15 minuten duurt.

→ *"Automatische droging van kookcompartiment beëindigen", Pagina 19*

→ *"Sneldrogen starten", Pagina 41*

De droging van de binnenruimte kan na enkele bereidingen tot wel 95 minuten duren. Houd de apparaatdeur tijdens het drogen van de binnenruimte gesloten.

Indien de automatische droging van het kookcompartiment niet start, of wanneer er na de droging van het kookcompartiment nog te veel vocht aanwezig is in het kookcompartiment, dan start u de snel drogen

→ *Pagina 41* functie.

#### 4.14 Automatische uitschakeling

Voor uw bescherming is het apparaat met een automatische uitschakeling uitgerust. Het apparaat schakelt het verwarmingsproces na 12 uur uit, wanneer u gedurende deze periode het apparaat niet bedient en geen bereidingstijd programmeert. Het display geeft een melding weer.

Wanneer u een bereidingstijd instelt, kunt u het apparaat langer gebruiken.

Wanneer u een bereidingstijd instelt, dan kunt u het apparaat bij de verwarmingsmethoden "Sous-vide koken" en "Drogen" maximaal 72 uur gebruiken.

Bij een programmering met de timer voor lange bereidingstijden → *Pagina 22* schakelt het apparaat na max. 74 uur uit.

#### 4.15 Schoonmaakbeveiliging

Het apparaat herkent of u het display reinigt of tussen de apparaatdisplays wilt navigeren. Het apparaat blokkeert gedurende korte tijd de bediening via het display en de bedieningsring.

Druk op het display om terug te keren naar de bediening.

#### 4.16 Nabijheidssensor



Uw apparaat herkent wanneer u zich voor het apparaat bevindt of naar het apparaat toe beweegt. Het apparaat negeert u wanneer u slechts voorbij loopt.

Wanneer u zich niet in het detectiebereik van het ingeschakelde apparaat bevindt, dan reduceert het apparaat het display tot de essentiële zaken.

**Opmerking:** U kunt in de basisinstellingen instellen vanaf welke afstand het apparaat u herkent. Om ervoor te zorgen dat de nabijheidssensor u optimaal herkent, stelt u de inbouwhoogte van de bovenkant van het apparaat in de Basisinstellingen → *Pagina 32* in.

#### 4.17 Deurslot

De functie "Deurslot" verhindert het onbedoeld openen van de apparaatdeur. Dit is met name nuttig bij de inbouw van het apparaat onder het werkblad.

In de Basisinstellingen → *Pagina 32* kunt u de functie "Deurslot" activeren of deactiveren. Wanneer u de functie activeert en op  drukt, dan toont het display een schuifregelaar op de plek van het symbool .



→ "Apparaatdeur openen", *Pagina 17*

## 5 Accessoires

Gebruik alleen originele accessoires. Deze zijn op het apparaat afgestemd.

**Opmerking:** Wanneer de accessoires heet worden, kunnen deze vervormen. De vervorming heeft geen invloed op de werking. De vervorming verdwijnt weer nadat de accessoires zijn afgekoeld.

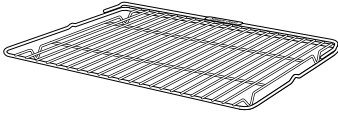
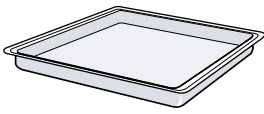
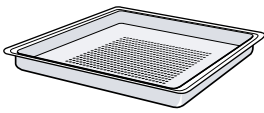
De meegeleverde accessoires kunnen variëren, afhankelijk van het type apparaat.

Accessoires		Gebruik
Rooster		<ul style="list-style-type: none"> <li>▪ Servies</li> <li>▪ Bakvormen</li> <li>▪ Ovenschalen</li> <li>▪ Bakken en braden</li> </ul> <p><b>Opmerking:</b> De roosters voor de combi-stoomoven alleen in de combi-stoomoven en niet in de de bakoven of de magnetron gebruiken. Het rooster kan bij temperaturen boven 250°C verkleuren. Het rooster voor de combi-stoomoven is met belettering gemarkeerd.</p>
Bak van roestvaststaal, zonder gaatjes		<ul style="list-style-type: none"> <li>▪ Garen van rijst, granen en peulvruchten</li> <li>▪ Bakken van plaatgebak</li> <li>▪ Opvangen van afdruipe vloeistof bij stomen en ontdooien</li> <li>▪ Opvangen van vleessap bij het bereiden van vlees en gevogelte</li> </ul>
Bak van roestvaststaal, met gaten		<ul style="list-style-type: none"> <li>▪ Stomen van groente en vis</li> <li>▪ Sap winnen uit bessen</li> <li>▪ Ontdooien</li> </ul>
Vetfilter		Het vetfilter → <i>Pagina 8</i> beschermt de ventilator aan de achterwand van de binnenuimte tegen verontreiniging, bijv. door braadspatten.

#### 5.1 Meer accessoires

Meer accessoires kunt u kopen bij de servicedienst, in speciaalzaken of op het internet.

U vindt een uitgebreid aanbod voor uw apparaat in onze folders of op internet:

[www.gaggenau.com](http://www.gaggenau.com)

Voor de verschillende apparaten zijn specifieke accessoires beschikbaar. Geef bij de aankoop altijd de precieze aanduiding (E-nr.) van uw apparaat op.

Welke accessoires beschikbaar zijn voor uw apparaat, kunt u zien in de online-shop of navragen bij de klantenservice.

Overige accessoires	Bestelnummer
Volledige telescopische uitschuifvoorziening	BA010301
Kerntemperatuursensor	BA010050
Bak van roestvaststaal, met gaten	BA220370
Bak van roestvaststaal, zonder gaatjes	BA220361
Bak, antiaanbaklaag, met gaatjes	BA020390
Bak, antiaanbaklaag, zonder gaatjes	BA020381
Glazen bak	BA046118
Set bestaande uit 4 ontkalkingstabletten	17002490
Bak van edelstaal, GN 1/3, zonder gaten, 40 mm diep, 1,5 l	GN114130
Bak van edelstaal, GN 1/3, met gaten, 40 mm diep, 1,5 l	GN124130
Bak van edelstaal, GN 2/3, zonder gaten, 40 mm diep, 3 l	GN114230
Bak van edelstaal, GN 2/3, met gaten, 40 mm diep, 3 l	GN124230
Gegoten aluminium braadslede	GN340230
Handmatige deuropeningshulp	

## 5.2 Accessoire in de binnenruimte schuiven

Het rooster en de bak met gaatjes zijn voorzien van een vergrendeling. Plaats om ervoor te zorgen dat de kantelbeveiliging werkt, het rooster en de bak met gaatjes altijd op de juiste manier in de binnenruimte. De vergren-

delingsfunctie is voor de bak zonder gaatjes niet beschikbaar.

### LET OP

De accessoires kunnen kantelen.

- ▶ Schuif accessoires niet tussen de inschuifstrips. Het rooster van de bakoven is niet geschikt voor de combi-stoomoven.
- ▶ Het rooster van de bakoven kan corrosie ontstaan.
- ▶ Het rooster van de bakoven niet in de combi-stoomoven gebruiken.

1. Let er bij het inschuiven van het rooster op dat de ontgrendelknop  naar boven wijst.

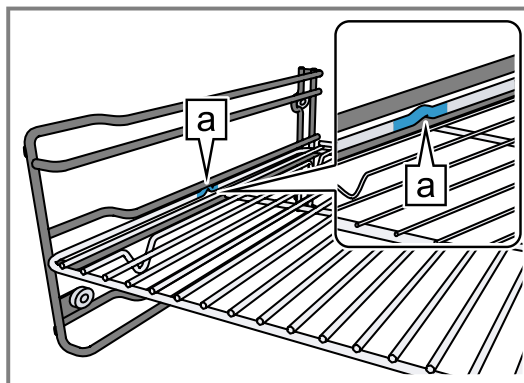

2. Zorg ervoor dat de veiligheidsbeugel van het rooster zich achter bevindt en naar boven wijst.
3. Zorg er bij het inschuiven van de bak met gaatjes voor dat het vergrendelingsstuk  naar boven wijst.

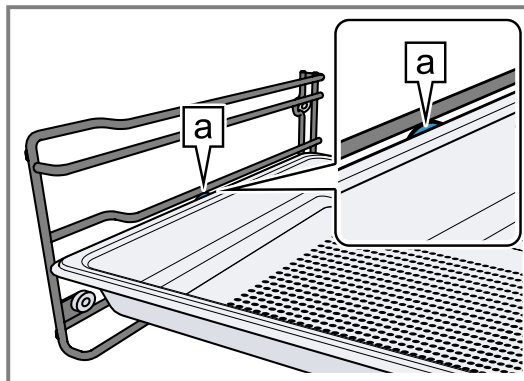

De vergrendelingsfunctie voorkomt dat de accessoires kantelen wanneer ze worden uitgetrokken.

**Opmerking:** Voor het volledig uittrekken het accessoire iets optillen.

Haal de accessoires die u niet nodig hebt bij het gebruik uit de binnenruimte.

## 6 Voor het eerste gebruik

Stel de opties voor het eerste gebruik in. Reinig het apparaat en de accessoires.

### 6.1 Eerste gebruik

Stel de opties voor het eerste gebruik in, voordat u uw apparaat gebruikt.

Lees vooraf de aanwijzingen in Veiligheid → Pagina 2.

Het apparaat moet zijn ingebouwd en aangesloten.

Na aansluiting op het elektriciteitsnetwerk toont het apparaat het display "Initialisatie".

Het apparaat toont het display "Initialisatie" bij het eerste keer inschakelen na het aansluiten op de stroom, wanneer de eerste inbedrijfstelling niet succesvol werd afgesloten of het apparaat naar de fabrieksinstellingen zijn gereset.

Stel het volgende in:

- Taal instellen
- Home Connect activeren
- Temperatureenheid instellen
- Inhoudseenheid instellen



- Gewichtseenheid instellen
- Tijdformaat instellen
- Tijd instellen

In de Basisinstellingen → *Pagina 32* kunt u naderhand alle instellingen wijzigen. Volg de instructies op het display. Het display leidt u door de eerste instellingen.

## Taal instellen en de overige instellingen vastleggen

1. Druk op .
- ✓ Op het display verschijnt de vooringestelde taal.
2. Kies de gewenste displaytaal met de bedieningsring.
3. Bevestig met ✓.
4. Druk op →.
5. Overige instellingen vastleggen.
- ✓ Het apparaat start met een spoelprocedure.
- ✓ Het display toont het apparaatdisplay dat in de Basisinstellingen → *Pagina 32* als startdisplay is geselecteerd.

## Deurruit reinigen

**Opmerking:** Om de dichtheid te waarborgen is de deurafdichting af-fabriek gesmeerd. Er kunnen resten op de ruit achterblijven.

- ▶ Reinig voor het eerste gebruik de deurruit met glasreiniger en een zeem of een microvezeldoek. Gebruik geen schraper voor vitrokeramische kookplaat.

## Accessoires reinigen

- ▶ Reinig de accessoires vóór het eerste gebruik grondig met heet sop en een zachte vaatdoek.

## Vetfilter inhangen



- ▶ Bevestig het bijgevoegde vetfilter → *Pagina 8* aan de beide bouten aan de achterwand van de binnenruimte.
  - ▶ Maak geen krassen op de achterwand van de binnenruimte.

## Apparaat opwarmen

1. Zorg ervoor dat er zich in de binnenruimte geen verpakkingsresten bevinden.
2. Verwijder de accessoires uit het apparaat.
3. Warm het lege, gesloten apparaat op, om de typische geur van een nieuw apparaat te verwijderen. De ideale instelling voor het opwarmen is 200°C in de verwarmingsmethode hetelucht + 60% vocht  gedurende één uur.
4. Het kookcompartiment reinigen.

# 7 De Bediening in essentie

## 7.1 Apparaat inschakelen

1. Om de spaarstand → *Pagina 14* te verlaten,  op de bedieningsring van het apparaat, of in de Home Connect app drukken.
  - ✓ Het display toont een temperatuur, een symbool voor de verwarmingsmethode en een symbool voor de timer.
  - ✓ Het apparaat schakelt de verlichting van de binnenruimte in.
  - ✓  brandt oranje.
2. De gewenste temperatuur, verwarmingsmethode en bereidingstijd instellen.

**Tip:** In de Basisinstellingen → *Pagina 32* kunt u kiezen, welk display het apparaat na het inschakelen toont en of het apparaat de verlichting van de binnenruimte inschakelt.

**Opmerking:** Als u langere tijd na het inschakelen niets instelt, dan toont het apparaat het display dat in de Basisinstellingen → *Pagina 32* als startdisplay is gekozen, en vervolgens het display in de spaarstand.

## 7.2 Apparaatdeur openen



### WAARSCHUWING – Kans op brandwonden!

De binnenkant van de deur van het toestel wordt tijdens het gebruik erg heet.

- ▶ De deur van het toestel tijdens of na het gebruik van het toestel alleen aan het daarvoor bestemde vlak aan de zijkant aanraken.
- ▶ Open de deur van het apparaat altijd tot aan de aanslag.

### WAARSCHUWING – Kans op verbranding!

Bij het openen van de apparaatdeur kan hete stoom vrijkomen. Stoom is afhankelijk van de temperatuur niet altijd zichtbaar.

- ▶ Apparaatdeur voorzichtig openen.
  - ▶ Zorg ervoor dat er geen kinderen in de buurt zijn.
1. Druk op .
    - ▶ Wanneer in de Basisinstellingen → *Pagina 32* de functie "Deurslot" is geactiveerd, beweeg dan de schuifregelaar naar het andere uiteinde.
  - ✓ De apparaatdeur gaat open.
  2. De apparaatdeur uitsluitend op de daarvoor bedoelde oppervlakken aanraken  en volledig openen.

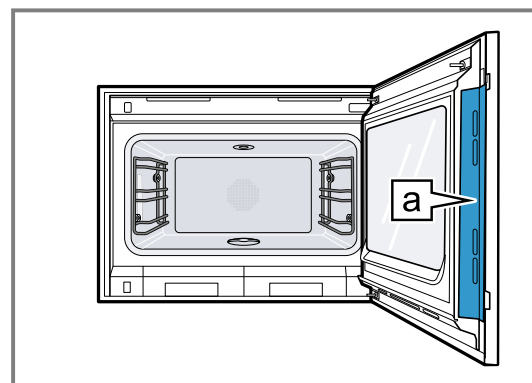

**Tip:** In het Controlecenter kunt u instellen dat de apparaatdeur automatisch na de actuele bereiding opent. → "Apparaatdeur automatisch na het bereiden openen", *Pagina 19*

## 7.3 Watertank vullen

### ⚠ WAARSCHUWING – Brandgevaar!

Dampen van brandbare vloeistoffen kunnen in de oven door hete oppervlakken ontbranden en tot een ontplofing leiden.

De apparaatdeur kan openspringen. Er kunnen hete dampen en steekvlammen naar buiten treden.

- ▶ Vul de watertank uitsluitend met water of de door ons aanbevolen ontkalkingsoplossing.

### ⚠ WAARSCHUWING – Kans op brandwonden!

De voorkant van de binnenruimte wordt bij gebruik zeer heet.

- ▶ Raak bij het uitnemen van de watertank uitsluitend de greep van de watertank aan.

### LET OP

Schade aan het apparaat door gebruik van ongeschikte vloeistoffen.

- ▶ Geen andere vloeistoffen dan water gebruiken.
- ▶ Gebruik uitsluitend vers, koud leidingwater, onthard water of mineraalwater zonder koolzuur.

**Opmerking:** Vóór ieder gebruik met stoom de verswatertank → *Pagina 8* vullen.

Laat bij gebruik zonder stoom de lege watertank in de tankschacht.

De verswatertank is aan de rechterkant van het toestel. De verswatertank heeft een inhoud van circa 1,6 liter.

1. De apparaatdeur openen.
2. Trek de verswatertank uit het apparaat tot de niveau-aanwijzing zichtbaar is of trek de verswatertank volledig uit het apparaat.

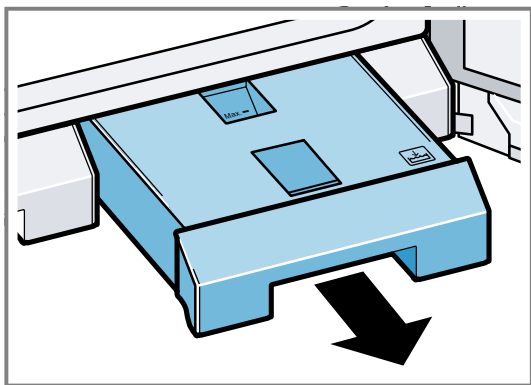

3. Open de klep op de verswatertank.
4. Het reservoir voor schoon water tot de markering "Max." met 1,7 l koud water vullen.

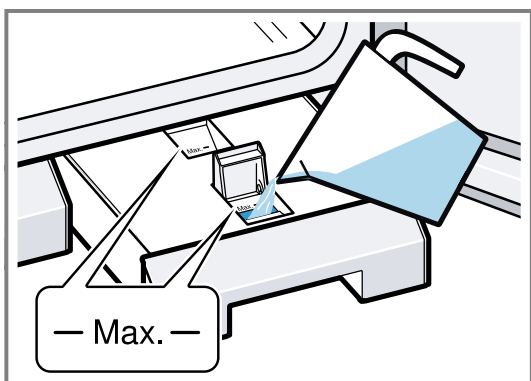

5. Sluit de klep van de verswatertank.
6. Schuif de verswatertank er volledig tot de aanslag in.

7. Let bij het plaatsen van het reservoirdeksel en het inschuiven van de reservoirs op de symbolen voor schoon water en afvalwater → *Pagina 8*.

## 7.4 Verwarmingsmethode wijzigen

**Opmerking:** U kunt de verwarmingsmethode tijdens gebruik wijzigen.

1. Druk op het actuele symbool van de verwarmingsmethode.
2. Selecteer de gewenste verwarmingsmethode met de bedieningsring.
3. Druk op de gewenste verwarmingsmethode of < of wacht enkele seconden.
  - ✓ Op het display worden de gekozen verwarmingsmethode en voorgestelde temperatuur weergegeven.
  - ✓ Wanneer u de verwarmingsmethode eerder heeft gebruikt, dan geeft het display de laatst gebruikte temperatuur weer.
4. Indien gewenst de temperatuur wijzigen. → *Pagina 18*
5. Wanneer er een aanwijzingenvenster op het display verschijnt, volg dan de instructies in het venster op.
6. Druk op ▶ om de werking te starten.

## 7.5 Temperatuur wijzigen

**Opmerking:** U kunt de temperatuur tijdens gebruik wijzigen.

**Vereiste:** De verwarmingsmethode is geselecteerd.

→ *"Verwarmingsmethode wijzigen", Pagina 18*

1. Druk op de getoonde temperatuur.
2. Selecteer de gewenste temperatuur met de bedieningsring.
  - ✓ Het display toont de temperaturen, die voor de gekozen verwarmingsmethode beschikbaar zijn.
3. Druk op de gewenste temperatuur of < om naar het vorige apparaatdisplay te gaan.
  - Wanneer u het apparaat gedurende een langere periode niet bedient, dan gaat het display terug naar het vorige apparaatdisplay.
  - ✓ Het display toont de gekozen temperatuur.

**Opmerking:** Na start van de werking toont het display een voortgangsbalk onder de gekozen temperatuur, indien de gewijzigde temperatuur meer dan 20°C hoger is dan de vorige temperatuur.

## 7.6 Actuele temperatuur van het kookcompartiment weergeven

- ▶ Langer op de ingestelde temperatuur drukken.
- ✓ Het display toont de actuele temperatuur van de binnenruimte.

**Opmerking:** Tijdens continubedrijf na het opwarmen zijn geringe temperatuurschommelingen normaal.

## 7.7 Grill toevoegen

Met de grill kunt u uw gerechten roosteren of gratineren. De functie "Grill toevoegen" is voor de verwarmingsmethode "Hete lucht + 100% vocht", "Hete lucht + 80% vocht", "Hete lucht + 60% vocht", "Hete lucht + 30% vocht" en "Hete lucht + 0% vocht" beschikbaar.

De functie "Grill toevoegen" is pas vanaf een temperatuur van 150°C beschikbaar.

## Grill inschakelen



### LET OP

Temperaturen boven de 250 °C beschadigen de kerntemperatuursensor.

- ▶ Schuif wanneer u de kerntemperatuursensor gebruikt, het product niet op het hoogste niveau in het apparaat.
1. Met de bedieningsring de gewenste verwarmingsmethode kiezen en het gebruik starten.  
De functie "Grill toevoegen" is niet bij alle verwarmingsmethoden beschikbaar.
  2. Druk op .
  - ✓  brandt.
  - ✓ Het apparaat schakelt de grill voor de vastgelegde bereidingstijd in.

## Grill deactiveren



**Vereiste:**  brandt oranje.

- ▶ Druk op .
- ✓  brandt wit.
- ✓ De grill is gedeactiveerd.



## 7.8 Beslaan

Het apparaat brengt bij de functie "Beslaan" gericht stoom in het kookcompartiment. Zo kunt u bijv. brood en broodjes met voldoende vochtigheid bakken. Gistgebak krijgt een gladde, glanzende korst.

De functie "Beslaan" is uitsluitend bij de volgende verwarmingsmethoden beschikbaar:

- "Hete lucht + 30% vocht" 
- "Hete lucht + 0% vocht" 
- "Grill + luchtcirculatie" 

## Stomen starten

1. Controleer voor het opwarmen of er water in het waterreservoir voor schoon water zit.  
Wanneer het waterreservoir leeg is, geeft het display  niet weer.
2. Druk op .
- ✓  brandt.
- ✓ Na korte tijd brengt het apparaat stoom in het kookcompartiment.
- ✓ Het apparaat beëindigt het stomen automatisch na 5 minuten.

## Stomen annuleren

- ▶ Druk op .

## 7.9 Apparaatdeur automatisch na het bereiden openen

De functie "automatische deuropening" aan het einde van het bereidingsproces is slechts geldig voor de actuele bereidingsprocedure.

### **WAARSCHUWING – Kans op brandwonden!**

Tijdens het gebruik worden het apparaat en haar onderdelen die men kan aanraken heet.

- ▶ Jonge kinderen, jonger dan 8 jaar, moeten uit de buurt gehouden worden.
- ▶ Zorg ervoor dat er zich geen kleine kinderen in de buurt van het apparaat bevinden, wanneer de apparaatdeur automatisch opent.



**Opmerking:** Gebruik de functie "Automatische deuropening bij einde bereidingsproces" alleen wanneer er een vereiste is om het overkoken of het aanbranden van het product te vermijden.

Om ervoor te zorgen dat er zo weinig mogelijk vocht neerslaat op de meubelfronten, opent u de apparaatdeur indien mogelijk volledig na het verstrijken van de bereidingstijd.



1. Druk op .
2. Druk op .
- ✓ Het display toont .
- ✓ Het apparaat opent de apparaatdeur automatisch na de actuele bereiding met ingestelde einde van de bereidingstijd of ingestelde kerntemperatuur.

**Opmerking:** De apparaatdeur open ook bij geactiveerd kinderslot → *Pagina 24* of geactiveerde deurbeveiliging → *Pagina 15*.

## 7.10 Automatische opening apparaatdeur deactiveren

1. Druk op .
2. Druk op .
- ✓ Het display toont .
- ✓ Het automatisch openen van de apparaatdeur na het bereiden is gedeactiveerd.

## 7.11 Werking onderbreken en voortzetten

1. Druk op  om de werking te onderbreken.
2. Druk op  om de werking te hervatten.

## 7.12 Automatische droging van kookcompartiment beëindigen

**Opmerking:** Wanneer u de apparaatdeur opent, dan onderbreekt het apparaat het automatische drogen van het bereidingscompartiment.



**Vereiste:** In het Controlecenter geeft het display  weer.

1. Druk op .
2. Druk op .
- ✓ Het apparaat beëindigt het automatisch drogen van het kookcompartiment.



**Tip:** Onder "Modi en Service" kunt u te allen tijde de functie "Sneldrogen" starten.

→ *"Sneldrogen starten", Pagina 41*

## 7.13 Controlecenter openen en sluiten

1. Druk op  om het Controlecenter te openen.
- ✓ Het apparaat toont een beschrijving over de nu actieve functies.
2. Druk om indien gewenst een functie te activeren of te deactiveren op het symbool van de functie.
3. Druk op  om het Controlecenter te sluiten.
- ✓ Een Pop-up-aanwijzing → *Pagina 14* informeert wanneer een functie actief werd.

## 7.14 Verlichting van de binnenruimte inschakelen en uitschakelen

1. Druk op .
2. Druk op .

## 7.15 Na het gebruik

Leeg, reinig en droog de schoonwatertank en de proceswatertank na een verwarmingsmethode met stoom. Droog de binnenruimte, zodat er geen vocht in het apparaat achterblijft en er geen geurvorming ontstaat.

### ⚠ WAARSCHUWING – Kans op verbranding!

Bij het openen van de apparaatdeur kan hete stoom vrijkomen. Stoom is afhankelijk van de temperatuur niet altijd zichtbaar.

- ▶ Apparaatdeur voorzichtig openen.
- ▶ Zorg ervoor dat er geen kinderen in de buurt zijn.

## Watertank legen

### LET OP

Hitte beschadigt de watertank.

- ▶ Droog de watertank niet in de hete binnenruimte.

1. Open de apparaatdeur voorzichtig.  
Er komt hete stoom vrij.
2. Beide watertanks verwijderen, legen, reinigen en drogen.

## Binnenruimte drogen

1. Verwijder nadat het apparaat is afgekoeld etensresten of verontreinigingen in de binnenruimte.  
Later kost het duidelijk meer moeite om ingebrande etensresten of verontreinigingen te verwijderen.
2. De afgekoelde binnenruimte afnemen en met een zachte doek goed nadrogen.
3. Indien nodig ook condens op meubels en grepen droogvegen.
4. Indien gewenst kunt u met de functie het kookcompartiment snel drogen.  
→ "Sneldrogen", Pagina 41

## 7.16 Uitschakelen van het apparaat

- ▶ Druk op  op de bedieningsring.  
Afhankelijk van de verwarmingsmethode kan een automatische spoelprocedure hoorbaar zijn.
- ✓ Het apparaat schakelt over naar de spaarstand.

## 7.17 Apparaat na de automatische uitschakeling inschakelen

**Vereiste:** Na langer gebruik heeft de automatische uitschakeling → *Pagina 15* het apparaat uitgeschakeld.

- ▶ Druk op  op de bedieningsring.

## 7.18 Informatie weergeven

- ▶ Druk op .
- ✓ Het apparaat toont informatie bij de geselecteerde functie.  
→ "Extra informatie", Pagina 14

## 7.19 Apparaatinformatie weergeven

1. Net zo vaak van links naar rechts vegen, tot het display "Modi en Service" weergeeft.
- ✓ Het display toont de beschikbare functies in een lijst-menu.
2. Kies met de bedieningsring de functie "Apparaatinformatie".
3. Druk op "Apparaatinformatie".
- ✓ Het display toont de apparaatinformatie, bijv. het E-nummer en het serienummer.
4. Druk op < om de weergave te verlaten.

## 7.20 Snelgidsen gebruiken



1. Het apparaatdisplay "Modi en Service" kiezen.  
→ "Apparaatdisplays", Pagina 10
2. Met de bedieningsring "Snelgids" kiezen en de bedieningsring loslaten.
3. De gewenste snelgids selecteren en bekijken.

# 8 Timer-functies

Uw apparaat beschikt over verschillende timerfuncties waarmee u de werking kunt regelen.

## 8.1 Overzicht van de timerfuncties

Met  kiest u de verschillende timerfuncties.

Timerfunctie	Gebruik
	Bereidingstijd
	Einde bereidingstijd

De instelling van een bereidingstijd of een bereidings-tijdeinde is uitsluitend mogelijk in combinatie met een verwarmingsmethode.

De functies "Bereidingstijd" en "Kerntemperatuurmeter" zijn niet tegelijkertijd beschikbaar.

## 8.2 Timermenu oproepen

- ▶ Druk op .
- ✓ Het display toont h en min voor uren en minuten.
- ✓ Het display toont de aanwijzing voor de minuten ver-groot in de 12-uur positie.

## 8.3 Timermenu verlaten

- ▶ Druk op < of op de geselecteerde bereidingstijd, om te schakelen naar het vorige apparaatdisplay.
- ✓ Het timermenu is gesloten.

## 8.4 Bereidingstijd

Wanneer u de bereidingstijd voor uw gerecht instelt, dan schakelt het apparaat automatisch uit na her verstrijken van deze tijd. De maximaal mogelijke bereidingstijd is afhankelijk van de ingestelde verwarmingsmethode. Bij de meeste verwarmingsmethoden kunt u een berei-dingstijd van 1 minuut tot 24 uur instellen.

Bij de verwarmingsmethoden "Sous-vidé koken" en "Drogen" bedraagt de maximale bereidingstijd 72 uur. Terwijl de bereidingstijd verstrijkt, kunt u de verwarmingsmethode en de temperatuur wijzigen.

## Bereidingstijd instellen

**Vereiste:** Een kerntemperatuur is niet ingesteld. U kunt de functies "Bereidingstijd" en "Kerntemperatuurmeter" niet tegelijkertijd gebruiken.

1. Plaats het gerecht in de binnenruimte.
2. Druk op .
  - ✓ Het display toont h : min voor uren en minuten.
3. Druk op de gewenste waarden en wijzig de waarde met de bedieningsring.
  - ▶ De bedieningsring langzaam draaien om de waarden in kleinere stappen te wijzigen.
  - ▶ De bedieningsring snel draaien om de waarde in grotere stappen te wijzigen.

De maximaal mogelijke bereidingstijd is afhankelijk van de verwarmingsmethode.

  - ✓ Het toestel berekent automatisch de tijd voor het einde van de bereidingstijd.
4. Druk op < of op de geselecteerde bereidingstijd, om te schakelen naar het vorige apparaatdisplay.
 

Wanneer u het apparaat gedurende een langere periode niet bedient, dan slaat het apparaat de instellingen op en het display schakelt terug naar het vorige apparaatdisplay.

  - ✓ Wanneer het apparaat in bedrijf is, dan toont het display de temperatuur, de functie en de resterende bereidingstijd.
  - ✓ 3 Minuten voor het einde van de bereidingstijd geeft het display de resterende bereidingstijd vergroot weer.
  - ✓ Na het verstrijken van de bereidingstijd toont het display 00:00 en klinkt er een geluidssignaal.
5. Draai aan de bedieningsring of open de apparaatdeur.
 

De apparaatdeur opent automatisch wanneer u deze functie heeft geactiveerd.

→ "Apparaatdeur automatisch na het bereiden openen", Pagina 19

  - ✓ Het geluidssignaal gaat uit.

**Opmerking:** Wanneer u na het geluidssignaal het apparaat niet meer bedient, dan toont het display de functie "Standtijd timer" met het symbool +. Het display toont hoeveel tijd er is verstreken sinds het einde van de bereidingstijd. Na ca. 20 minuten zonder verdere bediening gaat het apparaat in de spaarstand.

## Bereidingstijd wijzigen

**Vereiste:** U hebt een verwarmingsmethode en een temperatuur ingesteld.

1. Druk op .
  - ✓ Het display toont h : min voor uren en minuten.
2. Op de gewenste waarde drukken en met C de waarde wissen of met de bedieningsring de waarde wijzigen.
  - ▶ De bedieningsring langzaam draaien om de waarden in kleinere stappen te wijzigen.

- ▶ De bedieningsring snel draaien om de waarde in grotere stappen te wijzigen. De maximaal mogelijke bereidingstijd is afhankelijk van de verwarmingsmethode.
  - ✓ Het toestel berekent automatisch de tijd voor het einde van de bereidingstijd.
3. Druk op < of op de geselecteerde bereidingstijd, om te schakelen naar het vorige apparaatdisplay.
 

Wanneer u het apparaat gedurende een langere periode niet bedient, dan gaat het display terug naar het vorige apparaatdisplay.

    - ✓ Het display geeft de temperatuur, de verwarmingsmethode, de resterende bereidingstijd en het einde van de bereidingstijd weer.

## Bereidingstijd wissen

**Tip:** In het apparaatdisplay "Handmatig" dubbelklikken op de bereidingstijd, om de bereidingstijd te wissen, zonder naar de timerinstellingen te schakelen.

1. Druk op .
  - ✓ Het display toont h : min voor uren en minuten.
2. Druk op de gewenste waarde en wis de waarde met C.
  - ✓ Het display toont --:--.
3. Druk op < of op de geselecteerde bereidingstijd, om te schakelen naar het vorige apparaatdisplay.
 

Wanneer u het apparaat gedurende een langere periode niet bedient, dan gaat het display terug naar het vorige apparaatdisplay.

  - ✓ Het display toont geen bereidingstijd.

## 8.5 Einde bereidingstijd

Zodra u een bereidingstijd instelt, toont het display het einde van de bereidingstijd. U kunt het einde van de bereidingstijd met maximaal 12 uur verschuiven.

Wanneer u bijv. een bereidingstijd van 90 minuten om 10 uur instelt, dan kunt u het einde van de bereidingstijd zo verschuiven, dat het bereidingsproces uiterlijk om 22:30 uur eindigt.

De maximale bereidingstijd bedraagt bij de meeste verwarmingsmethoden 24 uur.

Bij de verwarmingsmethoden "Sous-vidé koken" en "Drogen" bedraagt de maximale bereidingstijd 72 uur. Bij de verwarmingsmethode "Sous-vidé koken" is vanwege hygiënische redenen het verschuiven van het einde van de bereidingstijd niet beschikbaar.

Let erop dat levensmiddelen die snel bederven niet te lang in het apparaat mogen staan.

## Einde bereidingstijd verschuiven

**Vereiste:** Een kerntemperatuur is niet ingesteld. U kunt de functies "Bereidingstijd" en "Kerntemperatuurmeter" niet tegelijkertijd gebruiken.

1. Plaats het gerecht in de binnenruimte.
2. Druk op .
  - ✓ Het display toont h : min voor uren en minuten.
3. De bereidingstijd instellen. → Pagina 21
  - ✓ Het toestel berekent automatisch de tijd voor het einde van de bereidingstijd.
4. Druk op < of op de geselecteerde bereidingstijd, om te schakelen naar het vorige apparaatdisplay.
 

Wanneer u het apparaat gedurende een langere periode niet bedient, dan gaat het display terug naar het vorige apparaatdisplay.

5. Op einde bereidingstijd drukken.
6. Stel het gewenste einde van de bereidingstijd in met de bedieningsring.
7. Druk op ►.
  - ✓ Het apparaat gaat in de wachtstand.
  - ✓ Het display toont de temperatuur, de verwarmingsmethode en het einde van de bereidingstijd.
  - ✓ Als het einde van de bereidingstijd een of meerdere dagen in de toekomst ligt, geeft het display "+1d" weer.
  - ✓ Het toestel start op het berekende tijdstip en schakelt automatisch uit als de bereidingstijd is verstreken.
  - ✓ Na het verstrijken van de bereidingstijd toont het display 00:00 en klinkt er een geluidssignaal.
8. Draai aan de bedieningsring of open de apparaatdeur.

De apparaatdeur opent automatisch wanneer u deze functie heeft geactiveerd.

→ "Apparaatdeur automatisch na het bereiden openen", Pagina 19

  - ✓ Het geluidssignaal gaat uit.

**Opmerking:** Wanneer u na het geluidssignaal het apparaat niet meer bedient, dan toont het display de functie "Standtijd timer" met het symbool +. Het display toont hoeveel tijd er is verstreken sinds het einde van de bereidingstijd. Na ca. 20 minuten zonder verdere bediening gaat het apparaat in de spaarstand.

## Verschuiving van het einde van de bereidingstijd resetten

**Tip:** Dubbelklik in het apparaatdisplay "Handmatig" op einde bereidingstijd om de verschuiving van einde bereidingstijd te wissen zonder naar de timerinstellingen te schakelen.

**Vereiste:** U hebt het einde van de bereidingstijd via de bedieningsring handmatig ingesteld.

1. Druk op →.
2. Druk op ↻ om de verschuiving van het einde van de bereidingstijd te resetten.
  - ✓ Het apparaat berekent het einde van de bereidingstijd met behulp van de bereidingstijd.
  - ✓ Het display toont het einde van de bereidingstijd.
3. Druk op < of op einde bereidingstijd, om terug te schakelen naar het vorige apparaatdisplay.

Wanneer u het apparaat gedurende een langere periode niet bedient, dan gaat het display terug naar het vorige apparaatdisplay.

## 8.6 Oplopende timer totale kooktijd

Wanneer u geen bereidingstijd instelt, dan toont het display de verstreken tijd sinds de aanvang van het proces.

In de basisinstellingen kunt u de functie "Oplopende automatische kooktijd" inschakelen of uitschakelen.s

---

# 9 Timer voor lange bereidingstijden<sup>1</sup>

Met deze functie kunt u tot wel 74 uur lang gerechten warmhouden en bereiden, zonder het apparaat in- of uit te schakelen. U kunt de verwarmingsmethode "Hete lucht", de temperatuur en de gewenste tijdsduur kiezen. Let erop dat levensmiddelen die snel bederven niet te lang in het apparaat mogen staan.

Met de timer voor lange bereidingstijden kunt u 9 verschillende verwarmingscycli met een tijdsduur van in totaal 74 uur programmeren. U stelt de start- en eindtijd in. Het display geeft aan welke instellingen u heeft gekozen.

U kunt vastleggen of de verlichting van de binnenruimte tijdens de gekozen tijdsduur is in- of uitgeschakeld.

Aan het einde van de gekozen tijdsduur deactiveert het apparaat de functie automatisch. Indien gewenst kunt u de timer voor lange bereidingstijden te allen tijde via de aan/uit-knop ⏻ deactiveren.

Wanneer de timer voor lange bereidingstijden actief is, dan wijzigt de displayweergave niet wanneer u het apparaat nadert.

Wanneer de timer voor lange bereidingstijd actief is, dan kunt u het apparaat niet via het display en de bedieningsring bedienen.

Wanneer de timer voor lange bereidingstijden actief is, dan is de functie "automatische deuropening bij einde van het bereidingsproces" niet beschikbaar.

## 9.1 Tijdsperiode voor timer voor lange bereidingstijden selecteren

1. Druk op het starttijdstip.
2. Met de bedieningsring het starttijdstip wijzigen.
3. Druk op <.
  - ✓ Het apparaat berekent automatisch de tijd voor het eindtijdstip.
  - ✓ Het display toont het start- en eindtijdstip.
4. Druk op het eindtijdstip.
5. Met de bedieningsring het eindtijdstip wijzigen.
  - ✓ Het display toont het start- en eindtijdstip.
6. Bevestig met ✓.
  - ✓ Het display toont Ⓞ.

## 9.2 Timer voor lange bereidingstijden openen

**Vereiste:** De functie "Timer lange ber. tijden" is in de Basisinstellingen → Pagina 32 op "Aan" ingesteld.

1. Net zo vaak van links naar rechts vegen, tot het display "Modi en Service" weergeeft.
2. Met de bedieningsring "Timer lange ber. tijden" kiezen.
3. De schakelaar rechts naast het lijstitem "Timer lange ber. tijden" op "Aan" zetten.
  - ✓ Het display toont het start- en eindtijdstip.

---

<sup>1</sup> Beschikbaar al naar gelang de softwareversie.



### 9.3 Instellingen voor de verlichting van de binnenruimte tijdens de timer voor lange bereidingstijden kiezen

**Vereiste:** Er is een start- en eindtijdstip gekozen.

→ "Tijdsperiode voor timer voor lange bereidingstijden selecteren", Pagina 22

1. Druk op →.
2. Om de verlichting van de binnenruimte tijdens de gehele tijdsduur van de timer voor lange bereidingstijden op de laagste verlichtingsstand te schakelen, de schakelaar voor de verlichting van de binnenruimte op "Aan" zetten.
3. Om de verlichting van de binnenruimte tijdens de gehele tijdsduur van de timer voor lange bereidingstijden uit te schakelen, de schakelaar voor de verlichting van de binnenruimte op "Uit" instellen.
  - ✓ Het display toont het start- en eindtijdstip.
4. Druk op + om de eerste verwarmingscyclus te programmeren.
  - "Verwarmingscycli instellen", Pagina 23

### 9.4 Verwarmingscycli instellen

1. Druk op ⊕.
- ✓ Het display toont de gekozen instellingen voor de timer voor lange bereidingstijden.
2. Druk op "Samenvatting".
3. Druk op ←.
4. Druk op +.
5. Druk op de temperatuur om de temperatuur in te stellen.
  - ▶ Kies de gewenste temperatuur met de bedieningsring en druk op <.
6. Druk op het symbool van de verwarmingsmethode om de verwarmingsmethode in te stellen.
  - ▶ Kies de gewenste verwarmingsmethode met de bedieningsring en druk op <.
7. Druk op het starttijdstip om het starttijdstip te wijzigen.
  - ▶ Selecteer het starttijdstip met de bedieningsring en druk op <.
8. Druk op het eindtijdstip om het eindtijdstip te wijzigen.
  - ▶ Selecteer het eindtijdstip met de bedieningsring en druk op <.
- ✓ Het display toont de instellingen voor de eerste verwarmingscyclus.
9. Bevestig met ✓.
10. Druk op + om indien gewenste nog een verwarmingscyclus te programmeren.
  - ▶ De instellingen voor de volgende verwarmingscyclus programmeren.
 U kunt maximaal 9 verwarmingscycli programmeren.
- ✓ Het display toont de instellingen voor de geprogrammeerde verwarmingscyclus.
- ✓ Het display toont het starttijdstip en het eindtijdstip voor de timer voor lange bereidingstijden.
11. Raak de bedieningsring aan.
- ✓ Het display toont de instellingen voor de geprogrammeerde verwarmingscyclus.
12. Met de bedieningsring door het lijstmenu van de geprogrammeerde verwarmingscycli navigeren.

### 9.5 Tijdsperiode voor timer voor lange bereidingstijden wijzigen

1. Druk op ⊕.
- ✓ Het display toont de gekozen instellingen voor de timer voor lange bereidingstijden.
2. Druk op "Samenvatting".
3. Druk op ←.
4. Druk op →.
- ✓ Het display toont het start- en eindtijdstip.
5. Druk op het starttijdstip en wijzig het starttijdstip met de bedieningsring.

### 9.6 Instellingen voor de verlichting van de binnenruimte wijzigen

1. Druk op ⊕.
- ✓ Het display toont de gekozen instellingen voor de timer voor lange bereidingstijden.
2. Druk op "Samenvatting".
3. Druk op ←.
4. Om de verlichting van de binnenruimte tijdens de gehele tijdsduur van de timer voor lange bereidingstijden op de laagste verlichtingsstand te schakelen, de schakelaar voor de verlichting van de binnenruimte op "Aan" zetten.
5. Om de verlichting van de binnenruimte tijdens de gehele tijdsduur van de timer voor lange bereidingstijden uit te schakelen, de schakelaar voor de verlichting van de binnenruimte op "Uit" instellen.

### 9.7 Verwarmingscyclus wijzigen

1. Druk op ⊕.
- ✓ Het display toont de gekozen instellingen voor de timer voor lange bereidingstijden.
2. Druk op "Samenvatting".
3. Druk op ←.
4. Met de bedieningsring door het lijstmenu van de geprogrammeerde verwarmingscycli navigeren en op de gewenste verwarmingscyclus drukken.
5. Druk op de betreffende instellingen om de instellingen voor de verwarmingscyclus te wijzigen.
6. Druk op < om de gewijzigde instellingen op te slaan.

### 9.8 Verwarmingscyclus wissen

1. Druk op ⊕.
- ✓ Het display toont de gekozen instellingen voor de timer voor lange bereidingstijden.
2. Druk op "Samenvatting".
3. Druk op ←.
4. Met de bedieningsring door het lijstmenu van de geprogrammeerde verwarmingscycli navigeren en de gewenste verwarmingscyclus kiezen.
5. Druk op ⊞.

### 9.9 Timer voor lange bereidingstijden starten

- ▶ Start met ▶.
- ✓ De timer voor lange bereidingstijden start.
- ✓ Na het verstrijken van de timer voor lange bereidingstijden schakelt het apparaat uit.

## 9.10 Timer voor lange bereidingstijden uitschakelen

1. Net zo vaak van links naar rechts vegen, tot het display "Modi en Service" weergeeft.

2. Met de bedieningsring "Timer lange ber. tijden" kiezen.
3. De schakelaar rechts naast het lijstitem "Timer lange ber. tijden" op "Uit" zetten.

# 10 Kinderslot

Activeer de functie "kinderslot" zodat kinderen het apparaat niet per ongeluk inschakelen of instellingen wijzigen.

Wanneer het kinderslot is geactiveerd, dan is bediening via het display en de bedieningsring niet mogelijk.

Wanneer het kinderslot is geactiveerd en de stroom valt uit, dan kan het zijn dat wanneer de stroom weer is hersteld het kinderslot is gedeactiveerd.

U kunt het kinderslot ook tijdens bedrijf activeren.

## 10.1 Kinderslot inschakelen

**Vereiste:** In de Basisinstellingen → *Pagina 32* is bij de functie "Display child lock" de optie "Aan" ingesteld.

1. Druk op .
  2. Druk op .
- ✓ Het display toont .
  - ✓ De functie "kinderslot" is geactiveerd.

## 10.2 Kinderslot deactiveren

1.  gedurende 2 seconden ingedrukt houden.
  2. Stel het apparaat in zoals u gewend bent.
- ✓ De functie "kinderslot" is gedeactiveerd.

# 11 Favorieten

In het apparaatdisplay "Favorieten" kunt u voorkeurs- automatische programma's, insteladviezen of combinaties van verwarmingsmethode, temperatuur, kerntemperatuur of bereidingstijd opslaan. Het apparaat neemt de gekozen instellingen zoals temperatuur, bereidingstijd, gewicht of bruiningsgraad over voor de favorieten.

De namen van de favorieten kunt u individueel kiezen.

De opgeslagen instellingen van de favorieten of de volgorde van de favorieten kunt u wijzigen via de Home Connect app.



Na de start van de favorieten kunt u de instellingen wijzigen.

→ "Favoriet wijzigen", *Pagina 24*

## 11.1 Eerste favorieten aanmaken

**Opmerking:** U kunt een gerecht aan het begin of het einde van een automatisch programma of een insteladvies als favoriet opslaan.

**Vereiste:** De instellingen voor de favorieten zijn gekozen of een verwarmingsprocedure is beëindigd.

1. Druk op .
- ✓ Het display toont het apparaatdisplay "Favorieten".
2. Druk op .
3. Voer een naam in middels het toetsenbord.
4. Druk op .

## 11.2 Favoriet selecteren

1. Veeg net zo vaak van rechts naar links, tot het display "Favorieten" weergeeft.



→ "Apparaatdisplays", *Pagina 10*

2. Selecteer de gewenste favorieten met de bedieningsring.
3. Druk op de favorieten.

## 11.3 Favoriet hernoemen

**Vereiste:** De favoriet is gekozen.

→ "Favoriet selecteren", *Pagina 24*

1. Druk op .
2. Voer de naam van de favoriet in.
3. Bevestig met .

## 11.4 Favoriet starten



**Vereiste:** De favoriet is gekozen.

→ "Favoriet selecteren", *Pagina 24*

- ▶ Start met .

## 11.5 Favoriet wijzigen

**Vereisten**

- De favoriet is gekozen.  
→ "Favoriet selecteren", *Pagina 24*
  - De favoriet is gestopt.
1. De gekozen instellingen wijzigen, bijv. de temperatuur, de verwarmingsmethode of de bereidingstijd.
  2. Druk op .
  3. Start met .
- ✓ De werking start met de gewijzigde instellingen.

**Opmerking:** Het apparaat slaat de gewijzigde instellingen niet in de favorieten. Wanneer u de favorieten opnieuw kiest, komen de instellingen overeen met de instellingen bij het aanmaken van de favoriet.

Met de Home Connect app kunt u de instellingen voor de favorieten wijzigen.

## 11.6 Favoriet verwijderen

**Vereiste:** De favoriet is gekozen.

→ "Favoriet selecteren", *Pagina 24*

1. Druk op .
2. Bevestig met .



## 12 Programma's

In het apparaatdisplay "Programma's" bevinden zich automatische programma's en instelaanbevelingen.

### 12.1 Automatische programma's

Met de functie "Automatisch Programma" kunt u de meest uiteenlopende gerechten bereiden. Het apparaat kiest voor u de optimale instelling.

Bij automatische programma's legt het apparaat de optimale instellingen vast, nadat u bijv. het gewicht en het gewenste kookresultaat invoert. De automatische programma's zijn in de overzichtslijst met een vinkje aangegeven.

Afhankelijk van de verwarmingsmethode begint de bereidingstijd pas wanneer het apparaat is voorverwarmd. Informatie over accessoires of inschuifniveaus vindt u in de tip van het betreffende programma.

**Opmerking:** In de Basisinstellingen → *Pagina 32* kunt u automatische programma's filteren, bijv. met de volgende filters "Vegetarisch" of "Geen vlees en gevogelte".

### Aanwijzingen bij de instellingen van de automatische programma's

Houd u aan de aanwijzingen van de instellingen van de automatische programma's.

- Het bereidingsresultaat is afhankelijk van de kwaliteit van de levensmiddelen en de grootte en de aard van de vormen. Gebruik voor een optimaal bereidingsresultaat alleen ongeschonden levensmiddelen en vlees op koelkasttemperatuur. Gebruik bij diepvriesgerechten alleen levensmiddelen die direct uit de diepvries komen.
- De gerechten zijn in categorieën onderverdeeld. In elke categorie vindt u één of meerdere gerechten. Het display toont het laatst gekozen gerecht.
- Bij sommige gerechten vraagt het apparaat u bijvoorbeeld het gewicht de gewenste bruiningsgraad, de dikte van de gerechten, of de mate van gaarheid van gerechten in te voeren.
- Bij sommige gerechten verwarmt u de binnenruimte voor een optimaal kookresultaat voor. Doe het gerecht pas in de binnenruimte als het voorverwarmen is beëindigd en er een melding op het display verschijnt.
- Bij de volgende keer toont het apparaat de gekozen instellingen als voorstel.
- Bij sommige programma's hebt u de kerntemperatuursensor nodig. Gebruik bij deze programma's de kerntemperatuursensor → *Pagina 27*.
- Om goede resultaten te bereiken, mag de binnenruimte voor het gekozen gerecht niet te heet zijn. Wanneer de binnenruimte te heet is, toont het display een aanwijzing. Laat het apparaat afkoelen en start het opnieuw.

### Automatisch programma selecteren

1. Veeg net zo vaak van rechts naar links, tot het display "Programma's" weergeeft.
  - ✓ Het display toont het eerste programma in de categorie "Groente" of het laatst ingestelde programma.
  - ✓ Het display toont de vooringestelde waarden voor het programma of de laatst ingestelde waarden.
  - ✓ Het display toont een tip en symbolen voor de categorie, Favorieten → *Pagina 24* en de programmastart.
2. Met de bedieningsring het gewenste gerecht selecteren en op het gewenste gerecht drukken.
  - ✓ Het display toont de namen van het geselecteerde gerecht en de daarbij horende waarden.

### Categorie wijzigen

1. Druk op het categorie-symbool.
  - ✓ Het display toont in het ringmenu de beschikbare categorieën.
2. Met de bedieningsring de gewenste categorie kiezen.
3. Druk op < of op de gewenste categorie, om de selectie te bevestigen.
  - ✓ Het display toont het eerste gerecht van de gekozen categorie en de daarbij behorende waarden.

### Programma wijzigen

1. Druk op de naam van het gerecht.
2. Indien gewenst met de bedieningsring door het lijstmenu van de gerechten navigeren.
3. Druk op het gewenste gerecht.
  - ✓ Het display toont de namen van de gekozen gerechten en de daarbij behorende instellingen.
4. Op de instelling drukken.
5. Met de bedieningsring de instelling wijzigen en op de gewenste instelling drukken.
  - Niet alle instellingen kunnen worden gewijzigd. De verwarmingsmethode kunt u niet wijzigen.
6. Druk op <.
  - ✓ Het display toont de namen van de gekozen gerechten en de daarbij behorende instellingen.
7. Druk op □.
  - ✓ Het display toont aanwijzingen omtrent de accessoires en de bereiding.
8. Volg de aanwijzingen op het display.

### Automatisch programma starten

- ▶ Druk op ▶.
- ✓ Wanneer de bereidingstijd is beëindigd, klinkt een signaal.
- ✓ Het apparaat verwarmt niet langer.

**Opmerking:** Wanneer u de apparaatdeur tijdens het verloop van een automatisch programma opent, dan beïnvloedt u het kookresultaat. Open de apparaatdeur niet of slechts kort. Het apparaat onderbreekt het automatische programma en loopt verder nadat u de apparaatdeur sluit.

### Bereiding verlengen

Bent u nog niet tevreden met het bereidingsresultaat, dan kunt u de bereidingstijd verlengen.

**Vereiste:** Het display toont de vraag, of u extra bereidingstijd wilt toevoegen.

1. Bevestig met ✓.
2. Kies de gewenste bereidingstijd.
3. Bevestig met ✓.

### Automatische programma annuleren

**Opmerking:** Nadat u het automatische programma heeft gestart, kunt u de instellingen niet meer wijzigen.

- ▶ Druk op ■.
- ✓ Het apparaat beëindigt het automatische programma.

### Programma als favoriet opslaan

U kunt een programma aan het begin of einde van een automatisch programma als favoriet opslaan.

1. Druk op □.
- ✓ Het display toont het apparaatdisplay "Favorieten".
2. Druk op ./..
3. Voer een naam in middels het toetsenbord.
4. Druk op ✓.  
De instellingen van een opgeslagen favoriet kunt u slechts via de Home Connect app wijzigen.

## 12.2 Insteladvies

Bij insteladviezen legt het apparaat de optimale verwarmingsmethode vast.

De insteladviezen zijn in de overzichtslijst met een vinkje aangegeven.

Wanneer in een tip een gewicht is aangegeven, dan hebben de aanbevolen temperatuur en de bereidingstijd betrekking op dit gewicht. U kunt de temperatuur en de bereidingstijd binnen de beschikbare bereiken aanpassen.

Afhankelijk van de verwarmingsmethode begint de bereidingstijd pas wanneer het apparaat is voorverwarmd. Informatie over accessoires of inschuifniveaus vindt u in de tip van het betreffende programma.

### Aanwijzingen omtrent de insteladviezen

Houd de aanwijzingen omtrent de insteladviezen aan.

- Het bereidingsresultaat is afhankelijk van de kwaliteit van de levensmiddelen en de grootte en de aard van de vormen. Gebruik voor een optimaal bereidingsresultaat alleen ongeschonden levensmiddelen en vlees op koelkasttemperatuur. Gebruik bij diepvriesgerechten alleen levensmiddelen die direct uit de diepvries komen.
- De gerechten zijn in categorieën onderverdeeld. In elke categorie vindt u één of meerdere gerechten. Het display toont het laatst gekozen gerecht.
- Bij de insteladviezen legt het apparaat de verwarmingsmethode vast.
- U kunt de temperatuur en de bereidingstijd in bepaalde bereiken wijzigen.
- Bij sommige gerechten verwarmt u de binnenruimte voor een optimaal kookresultaat voor. Doe het gerecht pas in de binnenruimte als het voorverwarmen is beëindigd en er een melding op het display verschijnt.
- Bij de volgende keer toont het apparaat de gekozen instellingen als voorstel.
- Om goede resultaten te bereiken, mag de binnenruimte voor het gekozen gerecht niet te heet zijn. Wanneer de binnenruimte te heet is, toont het display

een aanwijzing. Laat het apparaat afkoelen en start het opnieuw.

### Insteladviezen selecteren

1. Veeg net zo vaak van rechts naar links, tot het display "Programma's" weergeeft.
  - ✓ Het display toont het eerste programma in de categorie "Groente" of het laatst ingestelde programma.
  - ✓ Het display toont de vooringestelde waarden voor het programma of de laatst ingestelde waarden.
  - ✓ Het display toont een tip en symbolen voor de categorie, Favorieten → *Pagina 24* en de programmastart.
2. Met de bedieningsring het gewenste gerecht selecteren en op het gewenste gerecht drukken.
  - ✓ Het display toont de namen van het geselecteerde gerecht en de daarbij horende waarden.

### Categorie wijzigen

1. Druk op het categorie-symbool.
  - ✓ Het display toont in het ringmenu de beschikbare categorieën.
2. Met de bedieningsring de gewenste categorie kiezen.
3. Druk op < of op de gewenste categorie, om de selectie te bevestigen.
  - ✓ Het display toont het eerste gerecht van de gekozen categorie en de daarbij behorende waarden.

### Programma wijzigen

1. Druk op de naam van het gerecht.
2. Indien gewenst met de bedieningsring door het lijstmenu van de gerechten navigeren.
3. Druk op het gewenste gerecht.
  - ✓ Het display toont de namen van de gekozen gerechten en de daarbij behorende instellingen.
4. Op de instelling drukken.
5. Met de bedieningsring de instelling wijzigen en op de gewenste instelling drukken.  
Niet alle instellingen kunnen worden gewijzigd. De verwarmingsmethode kunt u niet wijzigen.
6. Druk op <.
  - ✓ Het display toont de namen van de gekozen gerechten en de daarbij behorende instellingen.
7. Druk op □.
  - ✓ Het display toont aanwijzingen omtrent de accessoires en de bereiding.
8. Volg de aanwijzingen op het display.

### Insteladviezen starten

- ▶ Druk op ▶.
- ✓ Wanneer de bereidingstijd is beëindigd, klinkt een signaal.
- ✓ Het apparaat verwarmt niet langer.

**Opmerking:** Wanneer u de apparaatdeur tijdens het verloop van een insteladvies opent, dan beïnvloedt u het kookresultaat. Open de apparaatdeur niet of slechts kort. Het apparaat onderbreekt het insteladvies en loopt verder, nadat u de apparaatdeur sluit.

### Bereiding verlengen

Bent u nog niet tevreden met het bereidingsresultaat, dan kunt u de bereidingstijd verlengen.

**Vereiste:** Het display toont de vraag, of u extra bereidingstijd wilt toevoegen.

1. Bevestig met ✓.

2. Kies de gewenste bereidingstijd.
3. Bevestig met ✓.

### Insteladvies wijzigen

**Opmerking:** Nadat u het insteladvies heeft gestart, kunt u de instellingen wijzigen.

1. Druk op insteladvies.
2. De gewenste instellingen wijzigen.

### Programma als favoriet opslaan

U kunt een programma aan het begin of einde van een insteladvies als favoriet opslaan.

### Vereisten

- De temperatuur en de verwarmingsmethode zijn ingesteld.
  - De bereidingstijd of de kerntemperatuur is ingesteld.
1. Druk op □.
  - ✓ Het display toont het apparaatdisplay "Favorieten".
  2. Druk op  $\emptyset$ .
  3. Voer een naam in middels het toetsenbord.
  4. Druk op ✓.
- De instellingen van een opgeslagen "Favorieten" kunt u uitsluitend via de Home Connect app wijzigen.

## 13 Kerntemperatuursensor

De kerntemperatuursensor maakt een hele precieze bereiding mogelijk. De kerntemperatuursensor meet de temperatuur op 3 meetpunten binnenin het product. Wanneer de gewenste kerntemperatuur is bereikt, dan schakelt het apparaat automatisch uit en zorgt het ervoor dat het product perfect is bereid.

### ⚠ WAARSCHUWING – Kans op brandwonden!

De binnenruimte en de kerntemperatuursensor worden zeer heet.

- ▶ Gebruik voor het insteken en losmaken van de kerntemperatuursensor ovenhandschoenen.

### LET OP

Temperaturen boven de 250°C beschadigen de kerntemperatuursensor.

- ▶ Gebruik de kerntemperatuursensor daarom alleen in uw apparaat bij een maximaal ingestelde temperatuur van 230°C.
- ▶ Bij het gebruik van de verwarmingsmethode "Grill + luchtcirculatie", "Grilstand 1 + vochtigheid" en "Grilstand 2 + vochtigheid" met de kerntemperatuursensor de gerechten niet op het bovenste niveau plaatsen.

### ⚠ WAARSCHUWING – Kans op elektrische schok!

Bij een verkeerde kerntemperatuursensor kan de hitte de isolatie beschadigen.

- ▶ Gebruik alleen de voor dit apparaat bestemde kerntemperatuursensor.

### LET OP

De kerntemperatuursensor kan beschadigd raken door agressieve reinigingsmiddelen.

- ▶ De kerntemperatuursensor niet in de vaatwasmachine reinigen.

### ⚠ WAARSCHUWING – Kans op letsel!

Kerntemperatuursensor is puntig.

- ▶ Hanteer de kerntemperatuursensor voorzichtig.

Gebruik uitsluitend de voor dit apparaat bedoelde kerntemperatuursensor. De kerntemperatuursensor → *Pagina 16* kunt u als reserve-onderdeel via de klantenservice of in de webshop verkrijgen. U kunt ook de kerntemperatuursensor van de Gaggenau bakoven of de combi-magnetron uit dezelfde apparatenreeks gebruiken.

Schuif wanneer u de kerntemperatuursensor gebruikt, het product niet op het hoogste niveau in het apparaat.

Verwijder de kerntemperatuursensor na gebruik altijd uit de binnenruimte. Bewaar de kerntemperatuursensor nooit in de binnenruimte.

Maak de kerntemperatuursensor na gebruik altijd schoon met een vochtige doek.

Het meetbereik ligt tussen 15°C t/m 100°C. Buiten het meetbare bereik toont het display "<15 °C" of ">100 °C" voor de actuele kerntemperatuur.

Wanneer u het product na afloop van de bereidingstijd nog enige tijd in de binnenruimte laat staan, stijgt de kerntemperatuur nog licht vanwege de restwarmte in de binnenruimte.

### 13.1 Steek de kerntemperatuursensor in het te bereiden product

1. Steek de kerntemperatuursensor volledig in het te bereiden product.
2. Steek de kerntemperatuursensor niet in het vet.
3. Zorg ervoor dat de kerntemperatuursensor geen vorm en geen bot aanraakt.
4. Plaats het gerecht in de binnenruimte.

### Kerntemperatuursensor in vlees steken

1. Steek de kerntemperatuursensor aan de zijkant in het dikste stuk tot in de aanslag in het vlees.

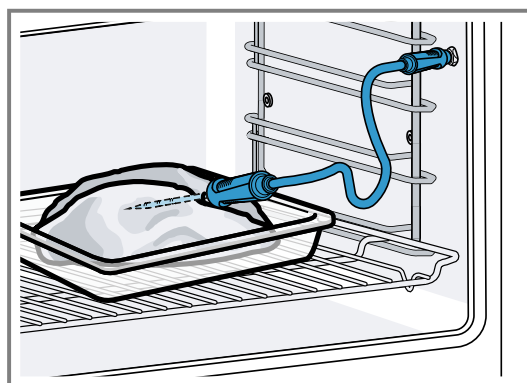

2. Steek wanneer er meerdere stukken zijn de kerntemperatuursensor in het midden van het dikste stuk.

## Kerntemperatuursensor in gevogelte steken

1. Steek de kerntemperatuursensor door de dikste plaats van de gevogelteborst tot de aanslag er in.

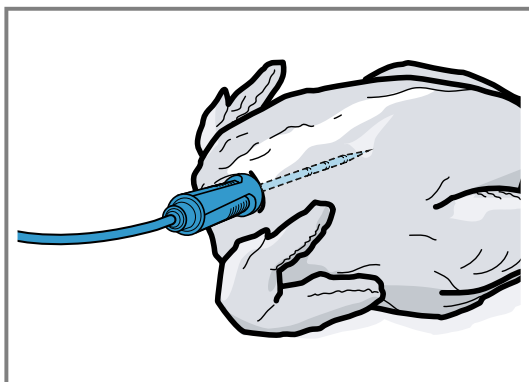

2. Afhankelijk van de kwaliteit van het gevogelte de kerntemperatuurvoeler dwars of langs erin steken.

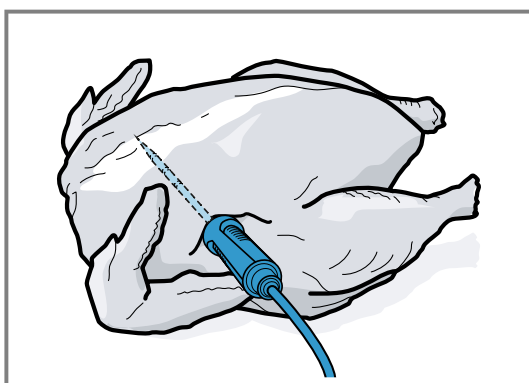

3. Let er bij gevogelte op dat de punt van de kerntemperatuursensor niet in de holle ruimte steekt.

## Kerntemperatuursensor in vis steken

1. Steek de kerntemperatuursensor achter de kop, in de richting van de middelste graten tot de aanslag er in.

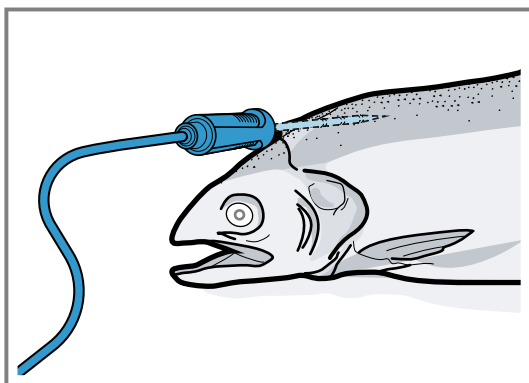

2. Plaats een hele vis met behulp van een halve aardappel in de "zwemstand" op het rooster.

## 13.2 Product keren

1. Trek de kerntemperatuursensor bij het keren van het product eruit.
2. Het product keren.
3. Controleer na het keren of de kerntemperatuursensor goed in het product is geplaatst.

## 13.3 Kerntemperatuursensor instellen

### LET OP

De hitte van het grillvlak kan de kerntemperatuursensor beschadigen.

- ▶ Zorg ervoor dat de afstand tussen het grillvlak en de kerntemperatuursensor en de kabel van de kerntemperatuursensor enkele centimeters bedraagt. Houd er daarbij rekening mee dat het vlees tijdens het bereiden kan uitzetten.

U kunt de kabel van de kerntemperatuursensor met de apparaatdeur beschadigen.

- ▶ Zorg ervoor dat het snoer van de kerntemperatuursensor niet beklemd raakt.

**Vereiste:** Een einde bereidingstijd is niet ingesteld. De functie einde bereidingstijd en kerntemperatuursensor zijn niet tegelijkertijd beschikbaar.

1. Schuif het product met ingestoken kerntemperatuursensor in het kookcompartiment.

2. Steek de kerntemperatuursensor in de bus in het kookcompartiment.

3. Sluit de deur van het apparaat.

- ✓ Het display toont de actuele temperatuur van de binnenruimte en het symbool voor de kerntemperatuursensor .

4. Kies de gewenste verwarmingsmethode en temperatuur van de binnenruimte met de bedieningsring.

5. Druk op .

6. Kies de gewenste Kerntemperatuur → Pagina 29 met de bedieningsring.

- ▶ Zorg ervoor dat de ingestelde kerntemperatuur hoger is dan de actuele kerntemperatuur.

U kunt de ingestelde kerntemperatuur op elk moment wijzigen.

7. Indien nodig met C of de bedieningsring de ingestelde kerntemperatuur wissen en opnieuw instellen.

8. Druk op < of op de ingestelde kerntemperatuur.

9. Druk op ▶.

- ✓ Het apparaat verwarmt met de ingestelde verwarmingsmethode.

- ✓ Wanneer u geen kerntemperatuur heeft ingesteld, toont het display de verwarmingsmethode en de actuele kerntemperatuur.

- ✓ Wanneer u een kerntemperatuur heeft ingesteld, dan toont het display de verwarmingsmethode en wisselt tussen de weergave van de geschatte tijd → Pagina 30, totdat de kerntemperatuur bereikt is en de actuele en de ingestelde kerntemperatuur.

- ✓ Wanneer de actuele kerntemperatuur zich 5°C onder de ingestelde kerntemperatuur bevindt, geeft het display de actuele en de ingestelde kerntemperatuur vergroot weer.

- ✓ Wanneer de kerntemperatuur in het product is bereikt, dan toont het display de gewenste kerntemperatuur naast de ingestelde kerntemperatuur en klinkt er een geluidssignaal.

- ✓ Het apparaat beëindigt de bereiding automatisch.

**Opmerking:** Wanneer u na het geluidssignaal het apparaat niet verder bedient, dan toont het display hoeveel tijd er is verstrekken, sinds het product de kerntemperatuur heeft bereikt.

Wanneer u het apparaat opnieuw bedient, dan wist het apparaat deze tijdsweergave. Na ca. 20 minuten zonder verdere bediening gaat het apparaat in de spaarstand.

### 13.4 Ingestelde kerntemperatuur wissen

- ▶ Dubbelklik op het apparaatdisplay "Handmatig" op de temperatuur.  
→ "Apparaatdisplays", Pagina 10
- ✓ Het display toont de actuele kerntemperatuur.

### 13.5 Ingestelde kerntemperatuur wijzigen

1. Druk op .
2. De ingestelde kerntemperatuur met de bediening wijzigen.  
Wanneer het display de ingestelde kerntemperatuur vergroot in de 12-uur positie toont, dan kunt u de kerntemperatuur direct met de bedieningsring wijzigen.

### 13.6 Kerntemperatuursensor met de verwarmingsmethode "Sous-vide koken" gebruiken

**Opmerking:** Alleen schuimplakband of kookzak gebruiken die hittebestendig, voor sous-vide koken geschikt en van hoge kwaliteit zijn.

1. De gerechten in een speciale hittebestendige sous-vide-kookzak positioneren en vacumeren.
2. De hittebestendige schuimstoftape op de kookzak plakken.
3. De kerntemperatuursensor door de schuimstoftape, de kookzak en in het dikste deel van het gerecht steken.
  - ▶ De punt van de kerntemperatuursensor in het midden van het gerecht positioneren.

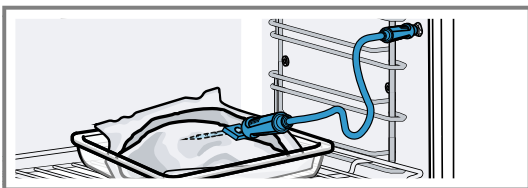
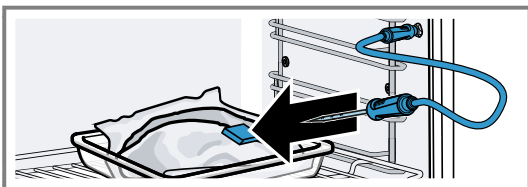

4. De temperatuur van de binnenruimte 1 tot 2°C hoger instellen dan de gewenste kerntemperatuur.

### 13.7 Richtwaarden voor de kerntemperatuur

In het volgende overzicht vindt u richtwaarden voor de kerntemperatuur. De richtwaarden zijn afhankelijk van de kwaliteit en de aard van het product. Gebruik alleen verse- en geen diepvrieslevensmiddelen. Zorg er vanwege hygiënische redenen voor, dat gevoelige levensmiddelen zoals vis en wild tenminste een kerntemperatuur van 62 tot 70°C en gevogelte en gehakt minimaal 80 tot 90°C bereiken.

Te bereiden product	Richtwaarde voor kerntemperatuur in °C
<b>Rundvlees</b>	

Te bereiden product	Richtwaarde voor kerntemperatuur in °C
Rosbief, runderfilet, entrecote, gebraden rundvlees, rare	47-55
Rosbief, runderfilet, entrecote, gebraden rundvlees, rosé	56-63
Rosbief, runderfilet, entrecote, gebraden rundvlees, medium	64-70
Rosbief, runderfilet, entrecote, gebraden rundvlees, doorbakken	71-75
<b>Varkensvlees</b>	
Gebraden varkensvlees	75-80
Varkensrug, rosé	65-70
Varkensrug, medium	71-75
Varkensrug, doorbakken	76-80
Gehaktbrood	85
Varkensfilet, rosé	65-70
Varkensfilet, medium	71-75
<b>Kalf</b>	
Kalfsvlees, doorbakken	75-80
Kalfsborst, gevuld, doorbakken	75-80
Kalfsrug, medium	64-70
Kalfsrug, doorbakken	71-75
Kalfsfilet, rare	50-55
Kalfsfilet, rosé	56-63
Kalfsfilet, medium	64-70
Kalfsfilet, doorbakken	71-75
<b>Wild</b>	
Reerug	60-70
Reebout	70-75
Hertenrugsteaks	65-70
Hazenrug, konijnenrug	65-70
<b>Gevogelte</b>	
Kip	90
Parelhoen	80-85
Gans, kalkoen, eend	85-90
Eendenborst, rosé	55-60
Eendenborst, medium	61-70
Eendenborst, doorbakken	71-80
Struisvogelsteak	60-65
<b>Lamsvlees</b>	
Lamsbout, medium	65-69
Lamsbout, doorbakken	70-80
Lamsrug, rosé	55-60
Lamsrug, medium	61-64
Lamsrug, doorbakken	65-75
<b>Schapenvlees</b>	
Schapenbout, rosé	70-75



Te bereiden product	Richtwaarde voor kern-temperatuur in °C
Schapebout, medium	76-80
Schapebout, doorbakken	81-85
Schapebout, medium	70-75
Rug van het schaap, doorbakken	76-80
<b>Vis</b>	
Filet, heel, medium	58-64
Filet, heel, doorgedaard	65-68
Terrine	62-65
<b>Diversen</b>	
Brood	96
Pasteitje	72-75
Terrine	70-75
Foie gras	45-60
Gerechten opwarmen	75

## 14 Home Connect

Dit apparaat is geschikt voor netwerken. Verbind uw apparaat met een mobiel eindapparaat om functies te kunnen bedienen via de Home Connect app, basisinstellingen aan te passen of de actuele gebruikstoestand te bewaken.

De Home Connect diensten zijn niet in elk land beschikbaar. De beschikbaarheid van de functie Home Connect is afhankelijk van de beschikbaarheid van de Home Connect diensten in uw land. Informatie hierover vindt u op: [www.home-connect.com](http://www.home-connect.com).

De Home Connect app leidt u door het gehele aanmeldingsproces. Volg de aanwijzingen in de Home Connect app om de instellingen aan te brengen.

**Tip:** Neem ook de aanwijzingen in de Home Connect app in acht.

### Opmerkingen

- Houd u aan de veiligheidsinstructies in deze gebruiksaanwijzing en zorg ervoor dat deze ook worden nageleefd wanneer u het apparaat via de Home Connect app bedient.  
→ "Veiligheid", Pagina 2
- De bediening aan het apparaat heeft altijd voorrang. Gedurende deze tijd is de bediening via de Home Connect app niet mogelijk.
- In de netwerkgebonden stand-by-stand heeft het apparaat max. 2 W nodig.

### 14.1 Home Connect instellen

#### Vereisten

- Het apparaat is verbonden met het stroomnet en ingeschakeld.
- U beschikt over een mobiel eindapparaat met een actuele versie van het iOS- of Android-besturingssysteem, bijvoorbeeld een smartphone.
- Het apparaat heeft op de plaats van opstelling ontvangst van het thuisnetwerk (wifi).

### 13.8 Schatting van de bereidingstijd

Bij een temperatuurinstelling boven 120°C en bij ingestoken kerntemperatuursensor geeft het display na het voorverwarmen na enkele minuten een schatting van de bereidingstijd weer. Het apparaat actualiseert de schatting van de bereidingstijd voortdurend.

De schatting van de bereidingstijd is alleen beschikbaar, wanneer u uw apparaat met de Home Connect app verbindt.

Hoe langer de bereiding duurt, des te nauwkeuriger wordt de schatting van de bereidingstijd. Open de apparaatdeur niet, dit leidt tot een verstoring van de schatting van de bereidingstijd.

Het display toont de schatting van de bereidingstijd bij handmatig bedrijf en in het automatische programma. Om de actuele kerntemperatuur weer te geven, drukt u op de ingestelde kerntemperatuur.

- Het mobiele eindapparaat en het apparaat bevinden zich binnen het bereik van het WiFi-sigitaal van uw thuisnetwerk.

1. Scan de volgende QR-code.



Via de QR-code kunt u de Home Connect app installeren en uw apparaat verbinden.

2. De aanwijzingen van de Home Connect app opvolgen.

### 14.2 Home Connect Instellingen

In de basisinstellingen van uw apparaat kunt u de thuisnetwerkinstellingen aanpassen.

Welke instellingen het display toont, hangt ervan af of Home Connect geconfigureerd is en of het apparaat met het thuisnetwerk is verbonden.

U kunt de netwerkverbinding naar behoefte inschakelen of uitschakelen. Na het uitschakelen blijft de netwerk informatie behouden. Wacht na het inschakelen enkele seconden tot het apparaat opnieuw met het netwerk is verbonden.

Het display toont de verbindingsterkte met de router middels verschillende symbolen.

**Opmerking:** Bij netwerkgebonden standby verbruikt het apparaat maximaal 2 Watt.

Met de Home Connect app kunt u toegang krijgen tot de functies van het apparaat. Wanneer u in de Basisinstellingen → Pagina 32 bij "Start op afstand" de instelling "Uit (alleen bewaken)" kiest, dan toont de Ho-

me Connect app slechts de bedrijfsstatus van het apparaat en kunt u de instellingen configureren.

Wanneer u in de Basisinstellingen → *Pagina 32* bij "Start op afstand" de instelling "Permanent" kiest, dan kunt u te allen tijde uw apparaat starten en bedienen zonder een voorgaande vrijgave op het apparaat. Wanneer u in de Basisinstellingen → *Pagina 32* bij "Start op afstand" de instelling "Handmatig" kiest, dan heeft het apparaat een vrijgave in het Controlecenter nodig, om een functie te starten.

In de Basisinstellingen → *Pagina 32* kunt u via "Netwerkinformatie" de netwerkinformatie weergeven.

In de Basisinstellingen → *Pagina 32* kunt u via "Netwerkgegevens reset" alle netwerktoegangsgegevens te allen tijde van het apparaat verwijderen.

### 14.3 Functies met Home Connect app via handmatige "Start op afstand" starten



Met de Home Connect app kunt u het apparaat via de functie "Start op afstand" op afstand instellen. Wanneer u in de basisinstellingen bij "Start op afstand" de instelling "Handmatig" kiest, dan heeft het apparaat een vrijgave in het Controlecenter nodig, om een functie te starten.

#### ⚠ WAARSCHUWING – Brandgevaar!

In de binnenruimte bewaarde brandbare voorwerpen kunnen vlam vatten.

- ▶ Bewaar nooit brandbare materialen in de binnenruimte.
- ▶ Wanneer er rook wordt geproduceerd moet het apparaat worden uitgeschakeld of de stekker uit het stopcontact worden gehaald en moet de deur gesloten worden gehouden om eventueel optredende vlammen te doven.

#### Vereisten

- Het apparaat is met het thuisnetwerk en met de Home Connect app verbonden.
  - Voor het starten van een functie is in de basisinstellingen bij "Start op afstand" de instelling "Handmatig" gekozen.
1. Druk om de handmatige start op afstand te activeren op  en vervolgens op .
  2. Een instelling in de Home Connect app invoeren en naar het apparaat sturen.
  3. Een functie starten.

**Opmerking:** Wanneer u de apparaatdeur na meer dan 15 minuten na het activeren van de start op afstand of aan het einde van het gebruik opent, dan deactiveert het apparaat de handmatige start op afstand.

24 uur na de activering van de start op afstand activeert het apparaat de handmatige start op afstand.

### 14.4 Functies met Home Connect app via permanent geactiveerde "Start op afstand" starten

Met de Home Connect app kunt u het apparaat via de functie "Start op afstand" vanuit de verte instellen en starten. Wanneer u in de basisinstellingen bij "Start op afstand" de instelling "Permanent" kiest, dan heeft het apparaat geen vrijgave in het Controlecenter nodig, om een functie te starten.

#### ⚠ WAARSCHUWING – Brandgevaar!

In de binnenruimte bewaarde brandbare voorwerpen kunnen vlam vatten.

- ▶ Bewaar nooit brandbare materialen in de binnenruimte.
- ▶ Wanneer er rook wordt geproduceerd moet het apparaat worden uitgeschakeld of de stekker uit het stopcontact worden gehaald en moet de deur gesloten worden gehouden om eventueel optredende vlammen te doven.

#### Vereisten

- Het apparaat is met het thuisnetwerk en met de Home Connect app verbonden.
  - Voor het starten van een functie is in de basisinstellingen bij "Start op afstand" de instelling "Permanent" gekozen.
1. Een instelling in de Home Connect app invoeren en naar het apparaat sturen.
  2. Een functie starten.

### 14.5 Instellingen met Home Connect app wijzigen

Met de Home Connect app kunt u het apparaat ook op afstand instellen.

#### ⚠ WAARSCHUWING – Brandgevaar!

In de binnenruimte bewaarde brandbare voorwerpen kunnen vlam vatten.

- ▶ Bewaar nooit brandbare materialen in de binnenruimte.
- ▶ Wanneer er rook wordt geproduceerd moet het apparaat worden uitgeschakeld of de stekker uit het stopcontact worden gehaald en moet de deur gesloten worden gehouden om eventueel optredende vlammen te doven.

**Vereiste:** Het apparaat is met het thuisnetwerk en met de Home Connect app verbonden.

- ▶ Een instelling in de Home Connect app invoeren en naar het apparaat sturen.

### 14.6 WiFi in- of uitschakelen

**Vereiste:** De instellingen Aan en "Uit" zijn alleen beschikbaar, wanneer een verbinding met de Home Connect server werd gerealiseerd.

1. Druk in de statusregel op .
2. Druk in het controlecenter op .
3. Op de gewenste instelling drukken.
4. Indien nodig met < naar het apparaatdisplay "Instellingen" schakelen.

### 14.7 Software-update

Met de functie software-update wordt de software van uw apparaat bijgewerkt, bijv. voor optimalisatie, verhelpen van fouten, voor veiligheidsrelevante updates alsmede voor extra functies en diensten.

Voorwaarde is wel dat u een geregistreerde Home Connect gebruiker bent, de app op uw mobiele eindapparaat hebt geïnstalleerd en een verbinding met de Home Connect server hebt gemaakt.

Zodra er een software-update beschikbaar is, wordt u hierover via de Home Connect app geïnformeerd en kunt u de software-update via de app starten. Na het

succesvol downloaden kunt u de installatie via de Home Connect app starten als u in uw WLAN-thuisnetwerk (WiFi) bent. Over een succesvol uitgevoerde installatie wordt u via de Home Connect app geïnformeerd.

#### Opmerkingen

- De software-update bestaat uit twee stappen.
  - In de eerste stap van de download.
  - In de tweede stap de installatie op uw apparaat.
- Tijdens de download kunt u uw apparaat gewoon blijven gebruiken. Afhankelijk van de persoonlijke instellingen in de app kunnen software-updates ook automatisch worden gedownload.
- De installatie duurt enkele minuten. Tijdens de installatie kunt u uw apparaat niet gebruiken.
- In geval van een veiligheidsrelevante update is het raadzaam deze zo snel mogelijk te installeren.

### 14.8 Bescherming persoonsgegevens

Neem de aanwijzingen m.b.t. de bescherming van de persoonsgegevens in acht.

Wanneer uw apparaat voor de eerste keer wordt verbonden met een thuisnetwerk dat op het internet is aan-

gesloten, geeft het de volgende gegevenscategorieën door aan de Home Connect server (eerste registratie):

- Eenduidige identificatie van het apparaat (bestaande uit apparaatsleutels en het MAC-adres van de ingebouwde WiFi communicatiemodule).
- Veiligheidscertificaat van de WiFi-communicatiemodule (voor de informatietechnische beveiliging van de verbinding).
- De actuele software- en hardwareversie van uw huishoudapparaat.
- Status van een eventuele eerdere reset naar de fabrieksinstellingen.

Bij de eerste registratie wordt het gebruik van de Home Connect functionaliteiten voorbereid. Deze registratie dient pas te worden uitgevoerd op het moment dat u voor het eerst van de Home Connect functionaliteiten gebruik wilt maken.

**Opmerking:** Let erop dat de Home Connect functionaliteiten alleen kunnen worden gebruikt in combinatie met de Home Connect app. Informatie over gegevensbescherming kan worden opgeroepen in de Home Connect app.

## 15 Basisinstellingen

U kunt de basisinstellingen van uw apparaat volgens uw wensen instellen.

### 15.1 Overzicht van de basisinstellingen

Hier vindt u een overzicht van de basis- en fabrieksinstellingen. De basisinstellingen zijn afhankelijk van de uitvoering van uw apparaat.

Symbool	Basisinstelling	Instelling	Keuze	Gebruik
	Thuisnetwerk	WiFi	<ul style="list-style-type: none"> <li>▪ Aan</li> <li>▪ Uit<sup>1</sup></li> </ul>	<p>WiFi in- of uitschakelen</p> <p><b>Opmerking:</b> De instellingen Aan en Uit zijn alleen beschikbaar, wanneer een verbinding met de Home Connect server werd gerealiseerd.</p> <p>Bij het uitschakelen blijven alle instellingen behouden.</p> <p>WiFi inschakelen, om de apparaatbesturing via app en het gebruik van verdere apparaatfuncties mogelijk te maken.</p>

<sup>1</sup> Fabrieksinstelling (kan afhankelijk van het apparaattype afwijken)



Symbol	Basisinstelling	Instelling	Keuze	Gebruik
		Home Connect Assistent	<ul style="list-style-type: none"> <li>▪ Bij de eerste verbinding met de Home Connect app: "Start"</li> <li>▪ Bij reeds succesvolle verbinding met de Home Connect app: "Nu verbinden"</li> </ul>	Home Connect instellen → <i>Pagina 30</i>
		Start op afstand	<ul style="list-style-type: none"> <li>▪ Uit (alleen bewaken)</li> <li>▪ Handmatig<sup>1</sup></li> <li>▪ Permanent</li> </ul> <p><b>Opmerking:</b> De instellingen zijn alleen beschikbaar, wanneer u bij WiFi de instelling "Aan" heeft gekozen.</p>	"Start op afstand" instellen → <i>"Functies met Home Connect app via handmatige 'Start op afstand' starten", Pagina 31</i>
		Netwerkinformatie	<ul style="list-style-type: none"> <li>▪ MAC-adres</li> <li>▪ WiFi SSID</li> <li>▪ IPv4-adres</li> <li>▪ IPv6-adres</li> </ul> <p><b>Opmerking:</b> De instellingen zijn alleen beschikbaar, wanneer u bij WiFi de instelling "Aan" heeft gekozen.</p>	"Netwerkinformatie" weergeven
		Netwerkgegevens reset	<ul style="list-style-type: none"> <li>▪ Bevestigen</li> </ul> <p>De verbindingen werden gereset. Het apparaat wist opgeslagen netwerktoegangsgegevens.</p> <p><b>Opmerking:</b> De instellingen zijn alleen beschikbaar, wanneer u bij WiFi de instelling "Aan" heeft gekozen.</p>	Netwerktoegangsgegevens resetten
	Display	Helderheid	<ul style="list-style-type: none"> <li>▪ 1</li> <li>▪ 2</li> <li>▪ 3</li> <li>▪ 4<sup>1</sup></li> <li>▪ 5</li> <li>▪ 6</li> </ul>	Lichtsterkte in stappen instellen
		Afstand weergave	<ul style="list-style-type: none"> <li>▪ "Aan"<sup>1</sup>: Het display toont minder content, wanneer u zich op grotere afstand bevindt.</li> <li>▪ "Uit": Het display toont altijd dezelfde content.</li> </ul>	Afstandswaergave in- of uitschakelen
		Schermin uit-stand	<ul style="list-style-type: none"> <li>▪ GAGGENAU-lo-go"wordt getoond bij naderen"<sup>1</sup></li> <li>▪ Geen</li> </ul>	Display in spaarstand → <i>Pagina 14</i> instellen





<sup>1</sup> Fabrieksinstelling (kan afhankelijk van het apparaattype afwijken)

Symbol	Basisinstelling	Instelling	Keuze	Gebruik
		Ringgedrag	<ul style="list-style-type: none"> <li>▪ "Standaard": Druk op de gewenste functie en wijzig de functie met de bedieningsring</li> <li>▪ "Snelle selectie"<sup>1</sup>: De functie met de bedieningsring wijzigen, welke zich boven de bedieningsring bevindt</li> </ul>	Gedrag van bedieningsring instellen
		Display child lock	<ul style="list-style-type: none"> <li>▪ "Aan"<sup>1</sup>: Het symbool voor de functie "Display child lock" is alleen zichtbaar in de statusregel, wanneer de functie "Display child lock" actief is. Bedieningsring en tiptoetsen zijn geblokkeerd.</li> <li>▪ "Uit": De functie "Display child lock" kan niet worden geactiveerd.</li> </ul>	Symbool van het Kinderslot → <i>Pagina 24</i> in het Controlecenter weergeven of onderdrukken
		Deurslot	<ul style="list-style-type: none"> <li>▪ Geactiveerd</li> <li>▪ Uit<sup>1</sup></li> </ul>	Deurbeveiliging activeren of deactiveren <b>Opmerking:</b> De Deurbeveiliging → <i>Pagina 15</i> voorkomt het onbedoeld openen van de apparaatdeur. Dit is met name nuttig bij de inbouw van het apparaat onder het werkblad.
		Display-uitlijning	<ul style="list-style-type: none"> <li>▪ Verticaal<sup>1</sup></li> <li>▪ Horizontaal</li> </ul>	Afhankelijk van de inbouwsituatie van het apparaat of de lichaamslengte van de gebruiker het display horizontaal en verticaal uitlijnen
	Geluiden	Aan/uit-geluiden	<ul style="list-style-type: none"> <li>▪ Stil</li> <li>▪ Standaard<sup>1</sup></li> <li>▪ Luid</li> </ul>	Geluidsvolume van de in-/uitschakeltonen instellen
		Meldingsgeluiden	<ul style="list-style-type: none"> <li>▪ Uit</li> <li>▪ Stil</li> <li>▪ Standaard<sup>1</sup></li> <li>▪ Luid</li> </ul>	Geluidsvolume van de meldingstonen instellen <b>Opmerking:</b> De meldingstonen van de waarschuwingen en foutmeldingen blijven altijd ingeschakeld.

<sup>1</sup> Fabrieksinstelling (kan afhankelijk van het apparaattype afwijken)

Symbol	Basisinstelling	Instelling	Keuze	Gebruik
		Procesgeluiden	Volume <ul style="list-style-type: none"> <li>▪ Uit</li> <li>▪ Stil</li> <li>▪ Standaard<sup>1</sup></li> <li>▪ Luid</li> </ul> "Herhalingen": <ul style="list-style-type: none"> <li>▪ 1x</li> <li>▪ "10 s": Het apparaat herhaalt het geluidssignaal gedurende 10 seconden.</li> <li>▪ "30 s"<sup>1</sup>: Het apparaat herhaalt het geluidssignaal gedurende 30 seconden.</li> <li>▪ "3 min": Het apparaat herhaalt het geluidssignaal gedurende 3 minuten.</li> </ul> "Voorverwarmingssignaal": <ul style="list-style-type: none"> <li>▪ "Aan"<sup>1</sup></li> <li>▪ Uit</li> </ul>	<ul style="list-style-type: none"> <li>▪ Geluidsvolume van de procestonen instellen</li> <li>▪ De gewenste maximale tijdsduur van de procestonen instellen</li> <li>▪ Procestoon na het voorverwarmen activeren of deactiveren</li> </ul>
		Visuele terugkoppeling	<ul style="list-style-type: none"> <li>▪ Aan</li> <li>▪ Uit<sup>1</sup></li> </ul>	Pulserend licht bij programma-einde, aanwijzingen of foutmeldingen in- of uitschakelen
		Volumereductie	<ul style="list-style-type: none"> <li>▪ "Aan": geluidsvolume van alle tonen in een gedefinieerde periode met een geluidsvolumestap verlagen</li> <li>▪ "Gereduceerd": Geluidsvolume van alle geluidssignalen in een gedefinieerde periode tot de geluidsstand "Stil" reduceren en de geluidssignalen voor de reiniging uitschakelen</li> <li>▪ "Uit"<sup>1</sup>: Alle geluidssignalen in een gedefinieerde periode uitschakelen</li> </ul> Starttijd <ul style="list-style-type: none"> <li>▪ "22 uur"<sup>1</sup></li> </ul> Eindtijd <ul style="list-style-type: none"> <li>▪ "7 uur"<sup>1</sup></li> </ul>	Verlaging van het geluidsvolume instellen <b>Opmerking:</b> De geluidssignalen bij waarschuwingen, foutmeldingen en het in- en uitschakelen blijven altijd ingeschakeld.
	Binnenverlichting	Helderheid	<ul style="list-style-type: none"> <li>▪ Donker</li> <li>▪ Standaard<sup>1</sup></li> <li>▪ Helder</li> </ul>	Helderheid van de verlichting van de binnenruimte instellen
		Activering	<ul style="list-style-type: none"> <li>▪ Automatisch<sup>1</sup></li> <li>▪ Handmatig</li> </ul>	Verlichting van de binnenruimte → <i>Pagina 7</i> automatisch of handmatig inschakelen

<sup>1</sup> Fabrieksinstelling (kan afhankelijk van het apparaattype afwijken)

Symbol	Basisinstelling	Instelling	Keuze	Gebruik
		Licht-interactie	<ul style="list-style-type: none"> <li>▪ Aan<sup>1</sup></li> <li>▪ Uit</li> </ul>	Lichtinteractie instellen <b>Opmerking:</b> Wanneer u zich buiten het bereik bevindt dat het apparaat herkent, dan reduceert het apparaat de verlichting van de binnenruimte tot het minimale.
	Meldingen	Info-i	<ul style="list-style-type: none"> <li>▪ Aan<sup>1</sup></li> <li>▪ Uit</li> </ul>	Extra informatie weergeven of onderdrukken <b>Tip:</b> Wanneer u op  drukt, dan toont het display extra informatie → <i>Pagina 14</i> . Wanneer u de functie uitschakelt, dan toont het display geen symbool en geen extra informatie.
		Pop-up tips	<ul style="list-style-type: none"> <li>▪ Aan<sup>1</sup></li> <li>▪ Uit</li> </ul>	Pop-up-aanwijzingen → <i>Pagina 14</i> weergeven of onderdrukken
	Taal	-	<ul style="list-style-type: none"> <li>▪ Nederlands</li> <li>▪ Frans</li> <li>▪ [...]</li> <li>▪ Engels<sup>1</sup></li> </ul>	Taal instellen
	Tijd en eenheden	Tijd	<ul style="list-style-type: none"> <li>▪ Tijd<sup>1</sup></li> <li>▪ "Automatisch": Kies de optie automatisch wanneer uw apparaat met Home Connect verbonden is.</li> </ul>	Tijd instellen
		Tijdweergave	<ul style="list-style-type: none"> <li>▪ 12</li> <li>▪ 24<sup>1</sup></li> </ul>	Tijdformaat instellen
		Temperatuureenheid	<ul style="list-style-type: none"> <li>▪ °C<sup>1</sup></li> <li>▪ °F</li> </ul>	Temperatuureenheid instellen
		Gewichtseenheid	<ul style="list-style-type: none"> <li>▪ "Metrisch": "g/kg"</li> <li>▪ "Anglo-Amerikaans": "oz/lb"</li> </ul>	Gewichtseenheid instellen
		Volume-eenheid	<ul style="list-style-type: none"> <li>▪ "Metrisch": "ml/l"<sup>1</sup></li> <li>▪ "Anglo-Amerikaans": "fl oz"</li> </ul>	Inhoudseenheid instellen
	Geavanceerd	Display timer lange bereidingstijden	<ul style="list-style-type: none"> <li>▪ Aan</li> <li>▪ Uit<sup>1</sup></li> </ul>	Timer voor lange bereidingstijden weergeven of onderdrukken
		Demostand	<ul style="list-style-type: none"> <li>▪ Aan</li> <li>▪ Uit<sup>1</sup></li> </ul>	Demonstratiemodus activeren of deactiveren <b>Opmerking:</b> De instelling is slechts in de eerste 3 minuten na het aansluiten op het elektriciteitsnetwerk beschikbaar.

<sup>1</sup> Fabrieksinstelling (kan afhankelijk van het apparaattype afwijken)

<b>Symbool</b>	<b>Basisinstelling</b>	<b>Instelling</b>	<b>Keuze</b>	<b>Gebruik</b>
		Fabrieksinstellingen	<ul style="list-style-type: none"> <li>▪ Herstellen</li> </ul>	<p>Apparaat resetten naar de fabrieksinstellingen</p> <p><b>Opmerking:</b> Het apparaat start met de initialisatie. Het display vraagt na de weergave van de instellingen die de monteur van het apparaat heeft gemaakt.</p>
	Apparaat	Startscherm	<ul style="list-style-type: none"> <li>▪ Handmatig<sup>1</sup></li> <li>▪ Favorieten</li> <li>▪ Programma's</li> </ul>	Display selecteren dat na het inschakelen wordt getoond
		Voorselectie verwarmingsmethoden	<p>Overzicht van de beschikbare Verwarmingsmethoden → <i>Pagina 12.</i></p> <ul style="list-style-type: none"> <li>▪ Aan</li> <li>▪ Uit</li> </ul>	<p>Voorkeursverwarmingsmethoden kiezen</p> <ul style="list-style-type: none"> <li>▪ Kies de voorkeursverwarmingsmethoden, die na het inschakelen van het apparaat ter beschikking staan</li> <li>▪ Indien gewenst later verdere verwarmingsmethoden weergeven of onderdrukken</li> </ul> <p><b>Opmerking:</b> De volgorde van de verwarmingsmethoden is vastgelegd.</p>
		Productvoorkeur	<ul style="list-style-type: none"> <li>▪ Uit<sup>1</sup></li> <li>▪ Vegetarisch</li> <li>▪ Geen vlees en gevogelte</li> <li>▪ Geen vis en zeevruchten</li> <li>▪ Geen varkensvlees</li> <li>▪ Kosher</li> </ul>	Voorkeurslevensmiddelen voor automatische programma's en insteladviezen kiezen
		Oplopende automatische kooktijd	<ul style="list-style-type: none"> <li>▪ Aan<sup>1</sup></li> <li>▪ Uit</li> </ul>	<p>Timer totale kooktijd instellen</p> <p><b>Opmerking:</b> De lopende bereidingstijd wordt automatisch opgeteld wanneer er geen bereidingstijd werd vastgelegd.</p>
		Gebruikersdetectie	<p>"Gedrag":</p> <ul style="list-style-type: none"> <li>▪ Automatisch</li> <li>▪ "Onder 1,2 m"</li> <li>▪ "Onder 0,1 m"</li> </ul>	<ul style="list-style-type: none"> <li>▪ Stel de afstand in vanaf waar de nabijheidssensor de gebruiker herkent</li> <li>▪ Installatiehoogte van het apparaat instellen</li> </ul>

<sup>1</sup> Fabrieksinstelling (kan afhankelijk van het apparaattype afwijken)

Symbol	Basisinstelling	Instelling	Keuze	Gebruik
			"Installatiehoogte": <ul style="list-style-type: none"> <li>▪ Onder 91,4 cm/36"</li> <li>▪ Tussen 91,4 cm/36" en 150 cm/59" <sup>1</sup></li> <li>▪ Hoger dan 150 cm/59"</li> </ul>	<b>Opmerking:</b> Om ervoor te zorgen dat de nabijheidssensor de gebruiker optimaal herkent, legt u de inbouwhoogte van de bovenkant van het apparaat vast.
		Introductie van het apparaat	Start	Apparaatintroductie starten <b>Opmerking:</b> De apparaatintroductie omvat een korte beschrijving van de basisfuncties.

## 15.2 Basisinstellingen wijzigen

1. Net zo vaak van links naar rechts vegen, tot het display Basisinstellingen → *Pagina 32* weergeeft.
- ✓ Het display toont de symbolen van de beschikbare instellingen in een ringmenu.
2. Kies de gewenste basisinstelling met de bedieningsring.
3. Druk op de gewenste basisinstelling.
- ✓ Het display toont de instellingen van de gekozen basisinstelling.

4. Afhankelijk van de gekozen basisinstelling de instelling met de bedieningsring selecteren of op de gewenste instelling drukken.
  - ▶ Zorg er bij een lijstmenu voor dat de gewenste instelling zich boven de horizontale lijn bevindt.
5. Met  de instelling activeren of met de bedieningsring de optie van de instelling selecteren en op de instelling drukken.
6. Indien nodig met < naar de vorige weergave schakelen.

# 16 Reiniging en onderhoud

Reinig en onderhoud uw apparaat zorgvuldig om ervoor te zorgen dat het lang goed blijft werken.

## 16.1 Reinigingsmiddelen

Gebruik om de verschillende oppervlakken van het apparaat niet te beschadigen geen ongeschikte schoonmaakmiddelen.

**⚠ WAARSCHUWING – Kans op elektrische schok!**  
Binnendringend vocht kan een elektrische schok veroorzaken.

- ▶ Geen stoomreiniger of hogedrukreiniger gebruiken om het apparaat te reinigen.

**⚠ WAARSCHUWING – Kans op brandwonden!**  
Tijdens het gebruik worden het apparaat en haar onderdelen die men kan aanraken heet.

- ▶ Wees voorzichtig om het aanraken van verwarmingselementen te voorkomen.
- ▶ Kinderen jonger dan 8 jaar moeten uit de buurt worden gehouden.

**⚠ WAARSCHUWING – Kans op letsel!**  
Wanneer er krassen op het glas van de apparaatdeur zitten, kan dit barsten.

- ▶ Gebruik geen scherp of schurend reinigingsmiddel of scherpe metalen schraper voor het reinigen van het glas van de apparaatdeur omdat dit het oppervlak kan beschadigen.

### LET OP

Ongeschikte reinigingsmiddelen beschadigen de oppervlakken van het apparaat.

- ▶ Gebruik geen scherpe of schurende reinigingsmiddelen.
- ▶ Gebruik geen sterk alcoholhoudende reinigingsmiddelen.
- ▶ Gebruik geen harde schuursponsjes of afwassponsjes.
- ▶ Geen speciale reinigingsmiddelen gebruiken voor de warmtereiniging.

Het zout dat in nieuwe absorberende vaatdoekjes zit kan oppervlakken beschadigen.

- ▶ Nieuwe vaatdoekjes voor het gebruik grondig uitwassen.

Ovenreiniger in de warme binnenruimte beschadigt de roestvrijstalen oppervlakken.

- ▶ Gebruik nooit ovenreiniger in de warme binnenruimte.
- ▶ Vóór het opnieuw opwarmen de resten uit de binnenruimte en van de apparaatdeur volledig verwijderen.

### ⚠ WAARSCHUWING – Brandgevaar!

Losse voedselresten, vet en vleessap kunnen in brand vliegen.

- ▶ Voor gebruik dient u de binnenruimte, de verwarmingselementen en de accessoires vrij te maken van grove verontreiniging.

<sup>1</sup> Fabrieksinstelling (kan afhankelijk van het apparaattypen afwijken)

## Geschikte reinigingsmiddelen

Gebruik alleen geschikte reinigingsmiddelen voor de verschillende oppervlakken van uw apparaat.

### Apparaatdeur

Gebied	Geschikte schoonmaakmiddelen	Aanwijzingen
Deurglas	<ul style="list-style-type: none"> <li>■ Glasreiniger</li> </ul>	Gebruik geen schraper voor vitrokeramische kookplaat. Reinigen met een zachte doek of een microvezeldoekje.
Deurafdichting	<ul style="list-style-type: none"> <li>■ Warm zeepsop</li> </ul>	Reinigen met een schoonmaakdoekje. Niet afnemen en niet schuren. Gebruik geen metalen schraper of schraper voor vitrokeramische kookplaat voor het reinigen.
Bedieningsring	<ul style="list-style-type: none"> <li>■ Zeepsop</li> </ul>	Reinigen met een zachte, licht vochtig gemaakte doek. Niet inspuiten met een reinigingsmiddel.

### Binnenruimte

Gebied	Geschikte schoonmaakmiddelen	Aanwijzingen
Wanden van de binnenruimte	<ul style="list-style-type: none"> <li>■ Warm zeepsop</li> </ul>	<p>Reinigen met een schoonmaakdoekje en nadrogen met een zachte doek.</p> <p>Een voor het apparaat geschikte RVS-reiniger kunt u verkrijgen bij de klantenservice of via het internet.</p> <p>Verwijder kalk-, vet-, zetmeel- en eiwitvlekken op roestvaststalen oppervlakken onmiddellijk om corrosie te vermijden. Onder zulke vlekken kan corrosie ontstaan.</p> <p>Gebruik geen ovenspray of andere agressieve reinigingsproducten of schuurmiddelen. Ook schuursponsjes, ruwe sponsjes en schoonmaakmiddelen voor pannen zijn niet geschikt. Deze middelen maken krassen op het oppervlak.</p> <p>Maak de binnenruimte na de reiniging altijd droog. → "Sneldrogen", Pagina 41</p> <p><b>Opmerking:</b> Schoonmaakmiddelresten leiden tot de vorming van vlekken bij het opwarmen. Verwijder resten van reinigingsmiddel of verzorgingsmiddelen voor het drogen van de binnenruimte grondig met schoon water.</p>
Licht verontreinigd kookcompartiment	<ul style="list-style-type: none"> <li>■ Reinigingshulp</li> </ul>	De reinigingshulp → <i>Pagina 40</i> lost hardnekkig vuil in de binnenruimte op en vergemakkelijkt de reiniging.
Sterk verontreinigde binnenruimte	<ul style="list-style-type: none"> <li>■ Reinigingsgel-spray voor bakoven</li> </ul>	<p>U kunt de reinigingsgel voor de bakoven verkrijgen via de klantenservice of in de webshop.</p> <ul style="list-style-type: none"> <li>■ Sproei niet in de stoomopeningen aan de achterzijde van de binnenruimte.</li> <li>■ Mag niet op de afdichtingen op de deur en op de lamp terechtkomen.</li> <li>■ Hoogstens 12 uur laten inwerken.</li> <li>■ Niet gebruiken op warme oppervlakken.</li> <li>■ Grondig naspoelen met water.</li> <li>■ Houd de instructies van de fabrikant aan.</li> </ul>
Griloppervlak	<ul style="list-style-type: none"> <li>■ Glaskeramiekreiniger</li> </ul>	Reinig regelmatig met glaskeramiek. Gebruik geen schraper voor vitrokeramische kookplaat.
Vetfilter	<ul style="list-style-type: none"> <li>■ Vaatwasser</li> <li>■ Warm zeepsop</li> </ul>	<p>Het vetfilter aan de achterwand van de binnenruimte losmaken om schoon te maken.</p> <p>De achterwand van de binnenruimte niet krassen.</p>
Glazen afscherming van de ovenlamp	<ul style="list-style-type: none"> <li>■ Warm zeepsop</li> </ul>	Reinigen met een schoonmaakdoekje.
Watertank	<ul style="list-style-type: none"> <li>■ Warm zeepsop</li> <li>■ Vaatwasser</li> </ul>	<p>Om na de reiniging resten vaatwasmiddel te verwijderen, grondig naspoelen met schoon water.</p> <p>Indien nodig in de vaatwasmachine reinigen.</p> <p>Verwijder het deksel en plaats de watertank op de kop in de vaatwasser.</p>

Gebied	Geschikte schoonmaakmiddelen	Aanwijzingen
		<p><b>Opmerking:</b> Controleer vóór het plaatsen van het deksel dat de aanzuigslang vrij van resten is. → "Watertank controleren", Pagina 45</p> <p>Laat de watertank na het reinigen met geopend deksel drogen.</p>
Inschuifroosters	<ul style="list-style-type: none"> <li>▪ Vaatwasser</li> <li>▪ Warm zeepsop</li> </ul>	<p><b>Opmerking:</b> Verwijder indien nodig de inschuifroosters voor reiniging. → "Inschuifroosters uithemen", Pagina 42</p> <p>Pas bij sterke verontreiniging inweken toe en gebruik een borstel.</p>
Bak, rooster	<ul style="list-style-type: none"> <li>▪ Vaatwasser</li> <li>▪ Warm zeepsop</li> </ul>	<p>Week ingebrande resten in en maak schoon met een borstel.</p> <p>Lichte vlekken in RVS ontstaan door eiwitresten. Verwijder deze vlekken met behulp van citroensap. Spoel goed met schoon water.</p>
Kerntemperatuursensor	<ul style="list-style-type: none"> <li>▪ Warm zeepsop</li> </ul>	<p>Neem af met een vochtige doek</p> <p>Niet in de vaatwasser reinigen.</p>

## 16.2 Microvezeldoekje

Het microvezeldoekje met raatstructuur is bijzonder geschikt voor het schoonmaken van gevoelige oppervlakken, zoals glas, glaskeramik, roestvrij staal of aluminium. Het microvezeldoekje verwijdert in één keer vochtig en vethoudend vuil.

U kunt microvezeldoekjes verkrijgen via de klantenservice of in de webshop.

## 16.3 Afvoerfilter reinigen

1. Reinig indien nodig het afvoerfilter.  
Bij de bereiding van vis of vlees adviseren wij een reiniging na elk gebruik.
2. Draai het afvoerfilter op de bodem van de binnenruimte naar links ① en verwijder het ②.

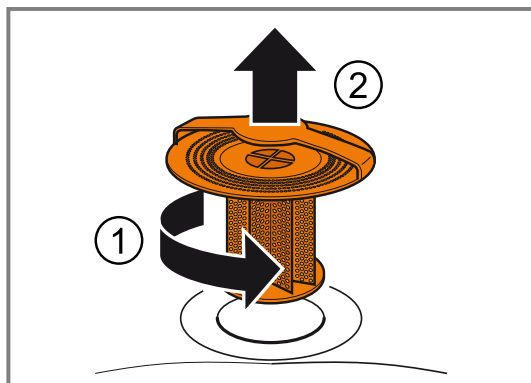

3. Verwijder etensresten uit het afvoerfilter.

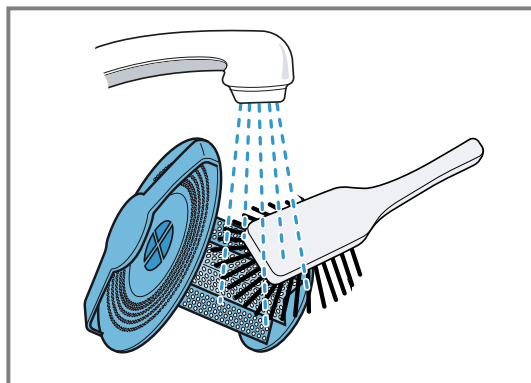

4. Spoel het afvoerfilter onder stromend water of reinig het in geval van sterke verontreiniging in de vaatwasser.

5. Het afvoerfilter plaatsen en tot de aanslag naar rechts draaien.

**Opmerking:** De combi-stoomoven nooit gebruiken zonder het afvoerfilter.

## 16.4 Reinigingshulp

De reinigingshulp lost hardnekkig vuil in de binnenruimte op en vergemakkelijkt de reiniging.

Laat de reinigingshulp altijd tot het einde aflopen. U kunt de reinigingshulp niet afbreken.

### Reinigingshulp voorbereiden

**Vereiste:** De temperatuur van de binnenruimte is lager dan 40°C.

1. Alle toebehoren uit de binnenruimte nemen.
2. De inschuifroosters uit de binnenruimte verwijderen.  
→ Pagina 42
3. Accessoires en roosters aan zijkant separaat reinigen.
4. Het meegeleverde vetfilter → Pagina 7 op de achterwand van het kookcompartiment losmaken.  
▶ De achterwand van de binnenruimte niet krassen.
5. Het vetfilter separaat reinigen.
6. Grove verontreinigingen er uit vegen.
7. Het kookcompartiment met reinigingsmiddel inspuiten en afnemen.
8. Beide watertanks er uit halen.
9. Vul de verswatertank tot de markering "Max." met koud water.
10. Schuif beide waterreservoirs tot aan de aanslag in het apparaat.
11. Sluit de apparaatdeur.

### Reinigingshulp starten

**Opmerking:** Het apparaat leidt u door de noodzakelijke stappen.

1. Net zo vaak van links naar rechts vegen, tot het display "Modi en Service" weergeeft.
- ✓ Het display toont de beschikbare functies in een lijstmenu.
2. Kies met de bedieningsring de functie "Reinigingshulp".
3. Druk op het lijstitem "Reinigingshulp".
4. Met → naar het volgende aanwijzingvenster schakelen.



5. Start met ▶.
- ✓ De reinigingsduur loopt af.
- ✓ De lamp in de binnenruimte blijft uitgeschakeld.
- ✓ Na het verstrijken van de reinigingsduur is een signaal te horen.
- ✓ Het display geeft een melding weer.
6. De binnenruimte schoonmaken.
7. Het afvoerfilter reinigen.
8. De waterreservoirs legen, reinigen en met geopend deksel laten drogen.
9. Veeg de binnenruimte droog met een zachte doek.
10. Verwijder voor de volgende bereiding alle resten van het reinigingsmiddel uit de binnenruimte.
11. Het vetfilter inbrengen. → *Pagina 7*
12. De inschuifroosters inbrengen. → *Pagina 43*  
→ *"Inschuifroosters inbrengen", Pagina 43*

**Opmerking:** Wanneer een stroomstoring de reinigingshulp afbreekt, start dan de reinigingshulp voor de volgende keer bereiden opnieuw, om reinigingsresten uit het apparaat te verwijderen.

### Vetfilter inhangen

- ▶ Bevestig het bijgevoegde vetfilter → *Pagina 8* aan de beide bouten aan de achterwand van de binnenruimte.
  - ▶ Maak geen krassen op de achterwand van de binnenruimte.

## 16.5 Sneldrogen

Met de functie "Sneldrogen" kunt u na de reiniging of na het stomen het kookcompartiment drogen.

### LET OP

Hitte beschadigt de watertank.

- ▶ Droog de watertank niet in de hete binnenruimte.

De functie "Sneldrogen" duurt 15 minuten.

### "Sneldrogen" starten

**Vereiste:** De apparaatdeur is gesloten.

1. Net zo vaak van links naar rechts vegen, tot het display "Modi en Service" weergeeft.
- ✓ Het display toont de beschikbare functies in een lijstmenu.
2. Kies met de bedieningsring de functie "Sneldrogen".
3. Druk op "Start".
4. Indien nodig het eindtijdstip van de droogtijd wijzigen.
  - ▶ Wijzig het eindtijdstip van de droogtijd met de bedieningsring.
5. Met → naar het volgende aanwijzingvenster schakelen.
6. Volg de aanwijzingen in de instructieteksten op.
7. Starten met ▶.
- ✓ Het display toont 15 minuten voor de droogtijd en 180°C.
- ✓ Wanneer u de start van de droogtijd heeft gekozen, dan toont het display → en het tijdstip van de start van de droogtijd.
- ✓ Het display geeft de aflopende droogtijd aan.
- ✓ De verlichting van de binnenruimte blijft uitgeschakeld.
- ✓ Na 15 minuten klinkt een signaal.
- ✓ Het display geeft een melding weer.
- ✓ De "Sneldrogen" is beëindigd.

8. Bevestig met ✓.
- ✓ Het display toont het startscherm.
9. Laat het apparaat afkoelen.
10. Vervolgens de binnenruimte en de ruit poetsen met een zachte doek.

### "Sneldrogen" beëindigen

- ▶ Druk op ■.
- ✓ Het apparaat beëindigt de functie "Sneldrogen".

## 16.6 Ontkalkingsprogramma

Met het ontkalkingsprogramma kunt u het apparaat volautomatisch ontkalken. Wanneer u uw apparaat regelmatig ontkalkt, dan houdt u uw apparaat in een goede conditie.

### LET OP

Kalk kan het apparaat beschadigen.

- ▶ Ontkalk het apparaat regelmatig. Verkeerde ontkalkers kunnen het apparaat beschadigen.
  - ▶ Gebruik uitsluitend de voorgeschreven ontkalkingstabletten.
- Het ontkalkingstablet kan de binnenruimte beschadigen.
- ▶ De ontkalkingstabletten uitsluitend voor het ontkalkingsprogramma gebruiken.
  - ▶ Doe het ontkalkingstablet in de watertank.
  - ▶ Het ontkalkingstablet nooit in de binnenruimte plaatsen of in de binnenruimte verhitten.

U kunt de ontkalkingstabletten verkrijgen via de klantenservice, op onze website of in de webshop.

Een melding op het display herinnert u, afhankelijk van de waterhardheid en het gebruik van het apparaat, een ontkalkingsprogramma uit te voeren.

Om beschadigingen aan het apparaat te vermijden, blokkeert het apparaat de functies met stoom na herhaalde melding. U kunt het apparaat wel verder gebruiken met de functies zonder stoom. Pas nadat u het ontkalkingsprogramma heeft uitgevoerd, kunt u het apparaat weer onbeperkt gebruiken.

Het complete ontkalkingsprogramma duurt 1 uur en 50 minuten. Na 1 uur en 30 minuten moet u de watertank legen, reinigen en bijvullen.

### Ontkalkingsprogramma activeren en voorbereiden

1. Net zo vaak van links naar rechts vegen, tot het display "Modi en Service" weergeeft.
- ✓ Het display toont de beschikbare functies in een lijstmenu.
2. Kies met de bedieningsring de functie "Automatische ontkalking".
  - U kunt het ontkalkingsprogramma niet afbreken. Laat het ontkalkingsprogramma altijd tot het einde aflopen.
3. De schakelaar op "Aan" zetten.
4. Volg de aanwijzingen in de instructieteksten op.
5. Met de bedieningsring "Eindtijd" kiezen.
6. Druk op het vooringestelde eindtijdstip.
7. Wijzig met de bedieningsring het eindtijdstip voor de ontkalking.
8. Druk op <.
- ✓ Het eindtijdstip voor de ontkalking is ingesteld.
9. Alle toebehoren uit de binnenruimte nemen.
10. Leeg de afvalwatertank.

11. Haal de schoonwatertank uit het apparaat en verwijder het tankdeksel.
12. Haal het ontkalkingstablet uit de kunststof verpakking.
13. Plaats het ontkalkingstablet in het achterste vak van de schoonwatertank.

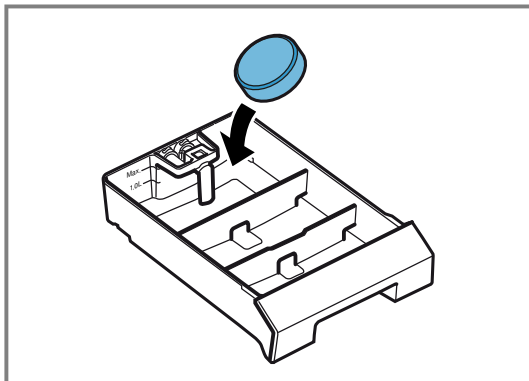

14. Doe het deksel op de schoonwatertank en klik het vast.
15. Vul de schoonwatertank tot de markering "Max." met 1,7 l koud water.

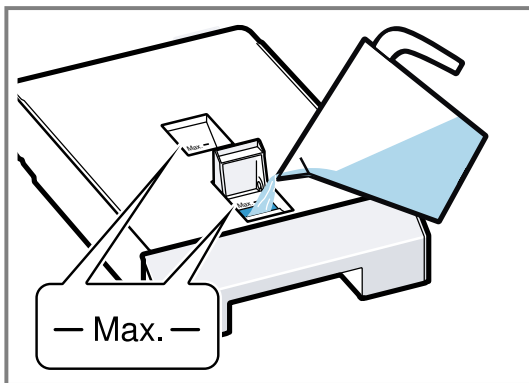

16. Schuif de verswatertank er volledig tot de aanslag in.

### Ontkalkingsprogramma starten

1. Sluit de apparaatdeur.
2. Met ✓ de laatste aanwijzing bevestigen.
3. Start met ▶.
  - ✓ Het display geeft de ontcalcingsduur 1,5 uur weer.
  - ✓ De ontcalcingsduur loopt af in het display.
  - ✓ Wanneer u een uitschakeltijd heeft gekozen, dan loopt de uitschakeltijd in het display af.
  - ✓ De lamp in de binnenruimte blijft uitgeschakeld.
  - ✓ Na ca. 1 uur en 30 minuten geeft het display een melding weer.
4. De waterreservoirs reinigen.
5. Vul de schoonwatertank met 1,7 l water en schuif deze in het apparaat.

### Ontkalkingsprogramma voortzetten

#### ⚠ WAARSCHUWING – Kans op chemische brandwonden!

De ontcalcingsoplossing kan irritaties in de mond, keel, ogen en op de huid veroorzaken.

- ▶ Vermijd huidcontact met de ontcalcingsoplossing.
- ▶ Houd kinderen uit de buurt van de ontcalcingsoplossing.
- ▶ De ontcalcingsoplossing niet drinken.
- ▶ De ontcalcingsoplossing mag niet in contact komen met levensmiddelen.

- ▶ De watertank vóór het volgende gebruik van het apparaat in de vaatwasser of grondig met de hand reinigen.

**Vereiste:** Het display toont een melding, dat het apparaat het programma heeft afgebroken.

1. Leeg de afvalwatertank.
2. De afvalwatertank grondig reinigen en in het apparaat schuiven.
3. Reinig de schoonwatertank grondig.
4. Vul de schoonwatertank met 1,7 l water en schuif deze in het apparaat.
5. Druk op →.
  - ✓ Het apparaat start het spoelproces.
6. De aanwijzingen in de instructieteksten opvolgen en op → drukken.
  - ✓ Na afloop van het ontcalcingsprogramma klinkt een signaal.
7. Met ✓ de laatste aanwijzing bevestigen.
8. De waterreservoirs reinigen.

### Watertanks reinigen

Verwijder de ontcalcingsresten uit het waterreservoir voor schoon water en uit het afvalwaterreservoir na het ontcalcingsprogramma.

1. Verwijder het waterreservoir voor schoon water uit het apparaat.
2. Verwijder de tankdeksels.
3. Het waterreservoir voor schoon water, het reservoir voor afvalwater en het deksel van het reservoir in de vaatwasser of grondig met de hand reinigen.

### 16.7 Inschuifroosters uitnemen

1. Leg om het edelstaal tegen krassen te beschermen een theedoek in de binnenruimte.
2. Draai de kartelmoeren los.

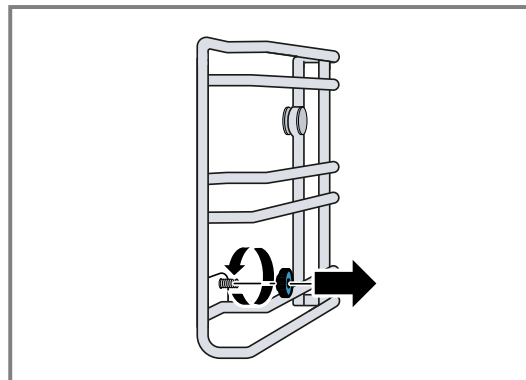

3. Trek het inschuifrooster iets zijwaarts van de schroef weg ① en trek het naar voren er uit ②.

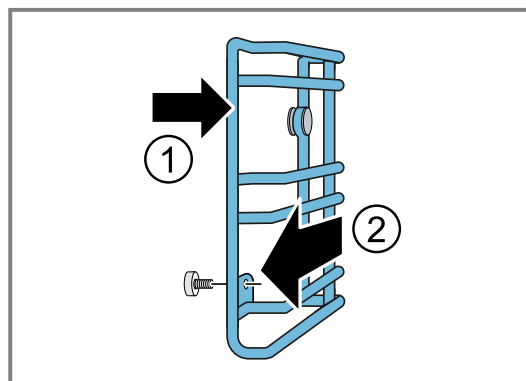

4. Reinig het inschuifrooster met heet sop of in de vaatwasser.

## 16.8 Inschuifroosters inbrengen

### LET OP

Incorrecte reserve-onderdelen leiden tot corrosie in de binnenruimte.

- ▶ Gebruik uitsluitend de originele gekartelde moeren.

1. De inschuifroosters aan de juiste zijde van het kookcompartiment inhangen.  
De inschuifroosters voor de linker en rechter kant van het kookcompartiment zijn verschillend.
2. Schuif het inschuifrooster aan de achterkant op de pennen en dan aan de voorkant inhangen.
3. De kartelmoeren vastdraaien.

**Opmerking:** Wanneer een kartelmoer zoek raakt, dan kunt u deze als reserveonderdeel bij onze servicedienst bestellen.

# 17 Storingen verhelpen

Kleinere storingen aan het apparaat kunt u zelf verhelpen. Raadpleeg voordat u contact opneemt met de klantenservice de informatie over het verhelpen van storingen. Zo voorkomt u onnodige kosten.

### ⚠ WAARSCHUWING – Kans op letsel!

Ondeskundige reparaties zijn gevaarlijk.

- ▶ Alleen geschoold vakpersoneel mag reparaties aan het apparaat uitvoeren.
- ▶ Bel de servicedienst als het apparaat defect is.  
→ "Servicedienst", Pagina 49

### ⚠ WAARSCHUWING – Kans op elektrische schok!

Ondeskundige reparaties zijn gevaarlijk.





- ▶ Alleen daarvoor geschoold vakpersoneel mag reparaties aan het apparaat uitvoeren.
- ▶ Er mogen uitsluitend originele reserveonderdelen worden gebruikt voor reparatie van het apparaat.
- ▶ Wanneer de netaansluitkabel of de apparaataansluitkabel van dit apparaat beschadigd raakt, moet deze worden vervangen door een speciale netaansluitkabel of speciale apparaataansluitkabel die verkrijgbaar is bij de fabrikant of de klantenservice.
- ▶ Als het netsnoer van dit apparaat wordt beschadigd, moet het door geschoold vakpersoneel worden vervangen.

## 17.1 Functiestoringen

Storing	Oorzaak en probleemoplossing
Apparaat werkt niet.	<p>Netstekker van de stroomkabel is niet ingestoken.</p> <ul style="list-style-type: none"> <li>▶ Apparaat aansluiten op het elektriciteitsnet.</li> </ul> <p>De zekering in de zekeringenkast is in werking getreden.</p> <ul style="list-style-type: none"> <li>▶ Controleer de zekering in de meterkast.</li> </ul> <p>Stroomvoorziening is uitgevallen.</p> <ul style="list-style-type: none"> <li>▶ Controleer of de verlichting van de binnenruimte of andere apparaten functioneren.</li> </ul> <p>Verkeerde bediening.</p> <ul style="list-style-type: none"> <li>▶ Schakel de zekering voor het apparaat in de meterkast uit en na ca. 60 seconden weer in.</li> </ul>
Apparaat werkt niet. De display toont: "Apparaat geblokkeerd. Ontkalken noodzakelijk."	<p>Het apparaat is verkalkt.</p> <ul style="list-style-type: none"> <li>▶ Starten het ontkalkingsprogramma → <i>Pagina 41</i>.</li> </ul>
Ondanks uitgevoerde ontkalking verschijnt in het display "Ontkalken a.u.b."	<p>Het apparaat is verkalkt, verkeerd ontkalkingsmiddel gebruikt.</p> <ol style="list-style-type: none"> <li>1. Gebruik de voorgeschreven ontkalkingstabletten.</li> <li>2. Starten het ontkalkingsprogramma → <i>Pagina 41</i>.</li> </ol>
Apparaat kan niet worden gestart	<p>Apparaatdeur is niet helemaal gesloten.</p> <ul style="list-style-type: none"> <li>▶ Sluit de apparaatdeur.</li> </ul>
Apparaat kan niet via de Home Connect app worden gestart.	<p>Het apparaat is niet verbonden met de Home Connect app.</p> <ul style="list-style-type: none"> <li>▶ Start de verbinding tussen apparaat en de Home Connect app. → "<i>Home Connect instellen</i>", <i>Pagina 30</i></li> </ul> <p>Apparaat is met de Home Connect app verbonden, maar de functie afstandsbediening is niet geactiveerd.</p> <ul style="list-style-type: none"> <li>▶ Activeer de functie afstandsbediening in de Home Connect instellingen → <i>Pagina 30</i>.</li> </ul>

Storing	Oorzaak en probleemoplossing
Apparaat werkt niet. Display toont E5117.	Apparaat krijgt geen water. <ol style="list-style-type: none"> <li>1. Controleer de watertank. → <i>Pagina 45</i></li> <li>2. Neem contact op met de service → <i>Pagina 49</i> wanneer het display de foutmelding opnieuw weergeeft.</li> </ol>
Apparaat werkt niet. Display reageert niet. Op het display wordt het symbool voor het kinderslot weergegeven  .	Kinderbeveiliging is geactiveerd. <ul style="list-style-type: none"> <li>▶ Deactiveer het kinderslot. → <i>Pagina 24</i></li> </ul>
Het apparaat schakelt zich zelfstandig uit.	Veiligheidsuitschakeling: geen bediening meer gedurende meer dan 12 uur. <ol style="list-style-type: none"> <li>1. Bevestig de melding met ✓.</li> <li>2. Schakel het apparaat uit.</li> </ol>
Het apparaat warmt niet op, het display toont het symbool voor de demonstratiemodus  .	Het apparaat bevindt zich in de demonstratiemodus. <ul style="list-style-type: none"> <li>▶ Deactiveer de demonstratiemodus in de Basisinstellingen → <i>Pagina 32</i>.</li> </ul>
Het apparaat start niet, het display toont een melding.	Watertank is leeg. <ul style="list-style-type: none"> <li>▶ Vul de watertank. → "<i>Watertank vullen</i>", <i>Pagina 18</i></li> </ul>
Geen stoom zichtbaar.	Waterdamp boven 100°C is niet zichtbaar. <ul style="list-style-type: none"> <li>▶ Dit is normaal.</li> </ul> Geen handeling vereist. Geen handeling vereist.
Veel vrijkomende stoom boven aan de deur.	U heeft de functie gewisseld. <ul style="list-style-type: none"> <li>▶ Dit is normaal.</li> </ul> Geen handeling vereist. Geen handeling vereist.
Veel vrijkomende stoom aan de zijkant van de deur.	Deurafdichting is verontreinigd of los. <ol style="list-style-type: none"> <li>1. Reinig de deurafdichting.</li> <li>2. Doe de deurafdichting in de groef.</li> </ol>
Zoemend geluid bij het inschakelen.	Afvoerpomp start. <ul style="list-style-type: none"> <li>▶ Normaal werkingsgeluid</li> </ul> Geen handeling vereist. Geen handeling vereist. Apparaat was enkele dagen uitgeschakeld. Automatisch spoelen bij ingebruikneming. <ul style="list-style-type: none"> <li>▶ Normaal: automatisch spoelen bij ingebruikneming.</li> </ul> Geen handeling vereist. Geen handeling vereist.
Bij het opwarmen ontstaat een fluitend geluid.	Bij de stoomopwekking kunnen geluiden ontstaan. <ul style="list-style-type: none"> <li>▶ Dit is normaal.</li> </ul> Geen handeling vereist. Geen handeling vereist.
Bij het bereiden is een plofgeluidje hoorbaar.	Uitzettingsgeluid bij groot temperatuurverschil. <ul style="list-style-type: none"> <li>▶ Dit is normaal.</li> </ul> Geen handeling vereist. Geen handeling vereist.
Stomen is niet mogelijk.	Het apparaat is verkalkt. Het apparaat moet worden ontkalkt, om beschadigingen van het apparaat te vermijden. <ul style="list-style-type: none"> <li>▶ Starten het ontkalkingsprogramma → <i>Pagina 41</i>.</li> </ul>
Apparaat stoomt niet meer goed.	Het apparaat is verkalkt. <ul style="list-style-type: none"> <li>▶ Starten het ontkalkingsprogramma → <i>Pagina 41</i>.</li> </ul>
Verlichting functioneert niet.	Verlichting is defect. <ul style="list-style-type: none"> <li>▶ Neem contact op met de . → "<i>Servicedienst</i>", <i>Pagina 49</i></li> </ul>
Afvalwaterreservoir kan niet worden verwijderd.	Kort na het bereidingsproces is het afvalwaterreservoir vergrendeld. <ul style="list-style-type: none"> <li>▶ Wacht tot het apparaat de vergrendeling opent.</li> </ul>
Bij het openen van de ovendeur druppelt er water af.	De opvanggoot aan de onderkant van de deur is vol. <ul style="list-style-type: none"> <li>▶ Maak de goot droog met een spons.</li> </ul>
Bij het opwarmen ontstaat een onaangename geur.	Het apparaat is nieuw. <ul style="list-style-type: none"> <li>▶ Verwarm het apparaat vóór het eerste gebruik een uur bij 60% vochtigheid  en 200°C.</li> </ul>

## 17.2 Aanwijzingen op het display

Storing	Oorzaak en probleemoplossing
Op het display wordt "Linker watertank legen" weergegeven, terwijl u de linker watertank leeg heeft geplaatst.	De zijwand van de watertank is verontreinigd. <ol style="list-style-type: none"> <li>1. Reinig en leeg de watertank.</li> <li>2. Plaats de watertank in het apparaat.</li> </ol>
Het display toont  .	Er zitten verontreinigingen of kalk in de vulschacht. ▶ Reinig en droog de vulschacht.
Het display toont  .	Het waterreservoir is niet in orde. <ol style="list-style-type: none"> <li>1. Druk op .</li> <li>2. Houd de aanwijzingen op het display aan.</li> </ol>
Display toont "Reinigingshulp programma afgebroken. Binnenruimte schoonmaken. Reinigingsresten verwijderen."	Apparaat werd tijdens de reinigingshulp uitgeschakeld of de stroomtoevoer was uitgevallen. <ol style="list-style-type: none"> <li>1. Vul de watertank.</li> <li>2. Veeg het kookcompartiment uit.</li> <li>3. Start de reinigingshulp opnieuw.                              → "Reinigingshulp starten", Pagina 40</li> </ol>
Op het display wordt de foutmelding "Exx" weergegeven.	Er is een fout opgetreden. <ol style="list-style-type: none"> <li>1. Druk wanneer het display een foutmelding weergeeft op .</li> <li>✓ Wanneer het display de foutmelding niet meer weergeeft, dan was het een eenmalig probleem.</li> <li>2. Wanneer het display de foutmelding weer of herhaaldelijk weergeeft, neem dan contact op met de klantenservice → Pagina 49 en geef aan wat de foutcode is.</li> </ol>

## 17.3 Stroomuitval

Uw apparaat kan een stroomuitval van enkele seconden overbruggen. De werking wordt voortgezet. Wanneer de stroomuitval langer duurt, en het apparaat was in bedrijf, dan toont het display een melding. De werking is onderbroken.



### Apparaat na een stroomuitval weer in gebruik nemen

1. Druk op .
2. Neem het apparaat zoals gebruikelijk weer in bedrijf.

## 17.4 Watertank controleren

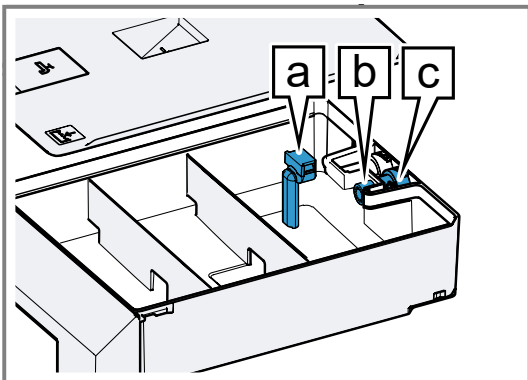
1. Haal de rechter watertank er uit.
2. Verwijder het tankdeksel.
3. Verwijder de aanzuigslang  en reinig deze onder stromend water.



4. Controleer of de aanzuigslang vrij van resten is.
5. Controleer of het filter  bij het afvoerventiel  vrij is van resten.
6. Schuif de aanzuigslang  er volledig op.  
 ▶ Zorg ervoor dat de aanzuigslang niet geknikt is.

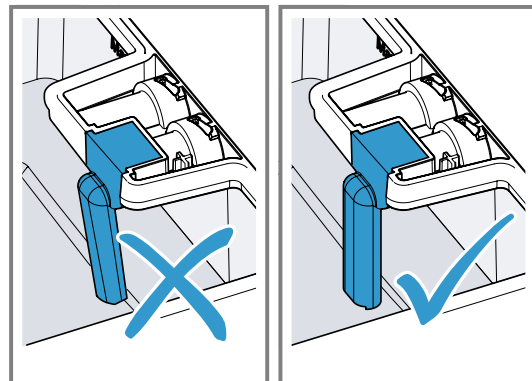

7. Plaats het tankdeksel weer.

## 17.5 Demonstratiemodus

Als op het display het symbool  verschijnt, is de demonstratiemodus geactiveerd. Het apparaat warmt niet op.

### Demonstratiemodus deactiveren

1. Om het apparaat even te ontkoppelen van het net, de zekering of automaat in meterkast uitschakelen.
2. Deactiveer de demonstratiemodus binnen 3 minuten in de Basisinstellingen → Pagina 32.

## 18 Afvoeren

### 18.1 Afvoeren van uw oude apparaat

Door een milieuvriendelijke afvoer kunnen waardevolle grondstoffen opnieuw worden gebruikt.

1. De stekker van het netsnoer uit het stopcontact trekken.
2. Het netsnoer doorknippen.
3. Voer het apparaat milieuvriendelijk af.  
Bij uw dealer en uw gemeente- of deelraadskantoor kunt u informatie verkrijgen over de actuele afvoermethoden.



Dit apparaat is gekenmerkt in overeenstemming met de Europese richtlijn 2012/19/EU betreffende afgedankte elektrische en elektronische apparatuur (waste electrical and electronic equipment - WEEE).

De richtlijn geeft het kader aan voor de in de EU geldige terugneming en verwerking van oude apparaten.

## 19 Zo lukt het

Voor verschillende gerechten vindt u hier de bijpassende instellingen alsmede de beste accessoires en vormen. Wij hebben het advies optimaal op uw apparaat afgestemd.

Insteladviezen → *Pagina 26* voor enkele gerechten vindt u in het display onder Programma's → *Pagina 25* of in de Home Connect app.

In het volgende overzicht vindt u slechts normgerechten voor testdoeleinden.

### 19.1 Algemene aanwijzingen voor de bereiding

Houd deze informatie aan bij het bereiden van alle gerechten.

- De aangegeven bereidingstijden dienen als richtlijn. De daadwerkelijke bereidingstijd wordt beïnvloed door de kwaliteit, de uitgangstemperatuur en het gewicht en de dikte van de producten.
- De waarden hebben betrekking op gemiddelde hoeveelheden voor 4 personen. Wanneer u een grotere hoeveelheid wilt bereiden, stel dan een langere bereidingstijd in.
- Gebruik het opgegeven bakgerei. Gebruikt u andere vormen, dan kunt u de bereidingstijden langer of korter maken.
- Gebruik borden, bakvormen of ovenschotels altijd met het rooster.
- Begin wanneer u weinig ervaring heeft met een bepaald gerecht met de kortste opgegeven tijd. Indien nodig kunt u het gerecht langer laten garen.
- Open de deur van de binnenruimte van het voorverwarmde apparaat slechts kort en vul het apparaat snel.
- Bij het stomen, ontdooien, rijzen en regenereren kunt u tot 3 inschuifhoogtes tegelijkertijd gebruiken (inschuifhoogte 1, 2 en 3). Hierbij is er geen sprake van smaakoverdracht. Vis, groente en desserts kunt u zo tegelijkertijd bereiden. De aangegeven bereidingstijden kunnen bij grote hoeveelheden echter langer zijn.
- Wanneer u slechts op één niveau bakt, gebruik dan niveau 2. Wanneer u gelijktijdig op twee niveaus bakt, gebruik dan niveaus 1 en 3.
- Zorg ervoor dat het product niet tegen de wanden, het vetfilter of de achterplaat ligt.

- De apparaatdeur moet goed sluiten. Houd de contactvlakken altijd schoon.
- Bezet de roosters en bakken niet te dicht om een optimale stoomcirculatie te waarborgen.
- Bij zeer koude gerechten en hoge temperaturen kan de bak vervormen. De vervorming heeft geen invloed op de werking. Zodra de bak weer afkoelt, verdwijnt de vervorming.
- Wanneer het apparaat heter is dan 100°C, laat dan het apparaat voor het stomen afkoelen. Anders drogen door de hoge temperaturen de gerechten uit.
- Bij stomen is bij temperaturen tot 100°C voorverwarmen niet nodig. Plaats het gerecht in de koude binnenruimte en schakel vervolgens het apparaat in.
- De geschatte bereidingstijd begint zodra het kookcompartiment de gekozen temperatuur bereikt.
- Verwarm het apparaat altijd voor. Zo krijgt u het beste resultaat. De opgegeven bereidingstijden zijn bedoeld voor een voorverwarmd toestel.

### 19.2 Sous-vide koken

Bij sous-vide bereiding maakt u de gerechten klaar "onder vacuüm", bij lage temperaturen tussen 50 - 95°C en bij 100% stoom.

#### **⚠ WAARSCHUWING – Kans op gevaar voor de gezondheid!**

Door de lage gaartemperaturen bij het sous-vide koken bestaat er een gezondheidsrisico als u volgende gebruiksinstructies en hygiëne-instructies niet in acht neemt.

- ▶ Alleen verse levensmiddelen van goede kwaliteit gebruiken.
- ▶ Handen wassen en ontsmetten. Wegwerphandschoenen of een grilltang gebruiken.
- ▶ Kritische levensmiddelen zoals gevogelte, eieren en vis dienen zeer zorgvuldig te worden klaargemaakt.
- ▶ Groente en fruit altijd grondig wassen en indien nodig schillen.
- ▶ Zorg ervoor dat bereidingsoppervlakken en snijplanken altijd schoon zijn. Voor verschillende levensmiddelen aparte snijplanken gebruiken.
- ▶ De koelketen in acht nemen. De koelketen slechts kort onderbreken voor het voorbereiden van de levensmiddelen. Gevacumeerde gerechten tot het gaarproces weer in de koelkast bewaren.

- ▶ De gerechten zijn alleen geschikt voor directe consumptie. Na het bereidingsproces de gerechten direct consumeren en niet langer bewaren. De gerechten ook niet in de koelkast bewaren. De gerechten zijn niet geschikt om te worden heropgewarmd.
- Bij deze functie is voorverwarmen niet nodig.
- Sous-vide koken is een gezonde en vetarme bereidingswijze voor vlees, vis, groente en desserts. U sealed de producten luchtdicht in een speciale hittebestendige kookzak met een vacumeerder dicht.
- Door het beschermende omhulsel blijven voedings- en aromastoffen behouden. Met behulp van de lage temperaturen en de directe warmteoverdracht bereikt u gecontroleerd elk willekeurig gaarpunt te bereiken. Zo is het bijna onmogelijk dat de gerechten te gaar worden.
- Houd de in de bereidingstabel aangegeven portiegroottes aan. Pas bij grotere hoeveelheden de stukken en de bereidingstijd overeenkomstig aan. De aangegeven porties voor vis, vlees en gevogelte komen overeen met de consumptiehoeveelheid voor één persoon. De aangegeven porties voor vis, vlees en gevogelte komen steeds overeen met de consumptiehoeveelheid voor 4 personen.
- U kunt op maximaal twee inschuifhoogtes producten bereiden. Schuif de bak op niveau 1 en 3 in het apparaat om het beste resultaat te behalen. Wanneer u slechts op één niveau bereidt, gebruik dan niveau 2.
- Gebruik bij de bereiding sous-vide alleen hittebestendige vacumeerzakken die voor dit doel bestemd zijn. Bereid de producten niet in de vacumeerzakken waarin u de producten heeft gekocht, bijv. vis in porties. Deze zakken zijn niet geschikt voor het sous-vide koken.
- Gebruik om een gelijkmatige warmte-overdracht en een perfect kookresultaat te behalen voor het vacumeren een vacuümsealer die tot 99% vacuüm kan realiseren.
- Bij de verwarmingsmethode "Sous-vide koken" is vanwege hygiënische redenen het verschuiven van het einde van de bereidingstijd niet beschikbaar.

## Vacumeren

Bij het vacumeren sealt u de levensmiddelen luchtdicht in een speciale plastic zak.

Let bij het vacumeren op de volgende punten:

- Er bevindt zich geen/nauwelijks lucht in de vacumeerzak.
- De sealnaad is perfect gesloten.
- De vacumeerzak heeft geen gaten. Maak geen gebruik van de kerntemperatuursensor.
- Gezamenlijk gevacumeerde stukken vlees en vis zijn niet direct tegen elkaar gedrukt.
- U heeft groente en dessert zo vlak mogelijk gevacumeerd.

Controleer voor de bereiding of het vacuüm in de zak intact is.

Doe in geval van twijfel het product in een nieuwe zak en vacumeer het product opnieuw. Vacumeer levensmiddelen maximaal één dag voor het bereidingsproces. Alleen zo kunt u voorkomen dat er gassen vrijkomen uit de levensmiddelen, bijv. bij groente, die de warmteoverdracht tegengaan, of dat de structuur van de gerechten

en daarmee het bereidingsgedrag door de vacuümdruk wordt veranderd.

## Kwaliteit van de levensmiddelen

De kwaliteit van het bereidingsresultaat wordt voor 100% beïnvloed door de aard van het uitgangproduct. Gebruik uitsluitend verse levensmiddelen van de beste kwaliteitsklasse. Alleen op deze manier wordt een smakelijk en goed bereidingsresultaat gewaarborgd.

## Bereiding

Door het bereiden onder vacuüm kunnen er geen aromastoffen ontsnappen en wordt de smaak van de gerechten geïntensiveerd. Houd er rekening mee dat gebruikelijke aromahoeveelheden, zoals kruiden en knoflook, de smaak aanzienlijk sterker kunnen beïnvloeden. Begin eerst met de helft van de hoeveelheden die u gewend bent.

Wanneer de uitgangproducten van hoge kwaliteit zijn, volstaat het vaak om slechts een klein klontje boter en wat zout en peper in de zak te doen. Meestal is het intensiveren van de natuurlijke levensmiddelaroma's voldoende voor een smaakbeleving.

Leg de gevacumeerde gerechten niet op elkaar of te dicht naast elkaar in de bak. Let er op om een gelijkmatige warmteverdeling te waarborgen, dat de producten elkaar niet raken. Kook bij meerdere vacumeerzakken op twee niveaus.

Verwijder na het bereiden de zak voorzichtig uit het apparaat, omdat er zicht heet water op de vacumeerzak verzamelt. Schuif de bak zonder gaatjes in het apparaat onder de bak met gaatjes met het hete product.

Droog de zak aan de buitenkant af, leg deze in een schone bak zonder gaatjes en knip de zak open met een schaar. Doe al het product met het vocht erin in de bak.

Het product kan na het sous-vide bereiden als volgt worden voltooid:

- Groente: kort aanbraden in een pan of op de teppan yaki om een roosteraroma te verkrijgen. Daarbij kunt u de groente zonder problemen op smaak brengen of met andere ingrediënten mengen, zonder dat de groente afkoelt.
- Vis: kruiden en er hete boter over gieten. Braad omdat vele soorten vis na de bereiding sous-vide gemakkelijk uit elkaar vallen, indien gewenst de vis voor de bereiding kort aan. Verleng de aanbraadtijd iets wanneer het product door het sous-vide koken nog niet de juiste mate van gaarheid heeft bereikt.
- Vlees: kort en zeer heet enkele seconden per zijde aanbraden. Hierdoor krijgt het vlees een fraaie korst en het gebruikelijke roosteraroma, zonder dat het te gaar wordt. U bereikt een bijzonder goed resultaat met de teppan yaki of een grill.

**Opmerking:** Dep het vlees alvorens het in de hete olie te doen met een theedoek af ter voorkoming van vet-spatten.

Serveer de gerechten op voorverwarmde borden en indien mogelijk met een hete saus of boter, omdat de bereiding sous-vide bij een relatief lage temperatuur plaatsvindt.

### 19.3 Bereiding van omvangrijke producten

Advies voor de bereiding van omvangrijke producten.



- Wanneer u veel ruimte nodig heeft, kunt u het inschuifrooster aan de zijkant verwijderen.
- Draai hiervoor de gekartelde moeren aan de voorkant van het inschuifrooster los en trek het inschuifrooster er naar voren uit.
- Plaats het rooster direct op de bodem van de binnenruimte en plaats het product of de braadslede op het rooster. Leg het product of de braadslede niet direct op de bodem van de binnenruimte. Haal indien nodig de inschuifroosters er uit. → *Pagina 42*

### 19.4 Tips voor een acrylamide-arme bereiding



#### Algemeen

- Houd de bereidingstijden zo kort mogelijk. Laat de gerechten goudgeel en niet te donker worden.

#### Bereiden met stoom

Voedingswaar	Accessoires / vormen	Inschuifhoogte	Temperatuur in °C	Verwarmingsmethode	Vocht in %	Bereidingstijd in min.	Opmerkingen
Broccoli, in roosjes, volgens EN60350-1	Stoombak met gaatjes	2	90	 100%	100	20-25	
Erwten, diepvries, volgens EN60350-1, 3 kg	Stoombak met gaatjes	2	100	 100%	100	35-45	

#### Grillen

Voedingswaar	Accessoires / vormen	Inschuifhoogte	Temperatuur in °C	Verwarmingsmethode	Vocht in %	Bereidingstijd in min.	Opmerkingen
Hamburger, 125 g conform EN60350-1	Rooster of Stoombak zonder gaatjes	2	230	 100%	-	12-15 per kant	Warm het apparaat 5 minuten voor.
Toast volgens EN60350-1	Rooster	1	230	 100%	-	7-8	Warm het apparaat 5 minuten voor.

#### Bakken

Voedingswaar	Accessoires / vormen	Inschuifhoogte	Temperatuur in °C	Verwarmingsmethode	Vocht in %	Bereidingstijd in min.	Opmerkingen
Appeltaart, volgens EN60350-1	Springvorm Ø 20 cm	2	160	 0%	0	110	

Gebruik grote, dikke producten. Bij de bereiding ontstaat minder acrylamide.

#### Brood en banket

- Stel de temperatuur bij hete lucht op max. 180°C in.

#### Koekjes

- Bestrijk koekjes met ei of eigeel. Dit reduceert de vorming van acrylamide. Verdeel de producten gelijkmatig over de bakplaat.





#### Oven-frites

- Verdeel frites gelijkmatig en in één laag over de plaat. Bak minimaal 400 g per plaat, zodat de frites niet uitdrogen.

### 19.5 Testgerechten

Deze overzichten werden voor testinstituten gemaakt, om het testen van het apparaat conform EN 60350-1:2013 resp. IEC 60350-1:2011 en volgens de norm EN 60705:2012, IEC 60705:2010 te vergemakkelijken.



Voedings- waar	Accessoi- res / vormen	Inschui- f-hoogte	Temperatuur in °C	Verwar- mingsme- thode	Vocht in %	Bereidings- tijd in min.	Opmerkingen
Kleine cakes conform EN60350-1	Stoombak zonder gaat- jes	2	160		0	25-30	
Kleine cakes conform EN60350-1	Stoombak met gaatjes	1+2	150		0	35-40	Niveau 1 en niveau 2 ge- bruiken.
Spritskoek- jes, conform EN60350-1	Stoombak zonder gaat- jes	2	140		0	50	
Spritskoek- jes, conform EN60350-1	Stoombak met gaatjes	1+3	140		0	50	Niveau 1 en niveau 3 ge- bruiken.

## 20 Informatie over vrije software en opensourcesoftware

Dit product bevat softwarecomponenten die door de houders van de intellectuele eigendom als vrije software of opensourcesoftware zijn gelicentieerd.

De informatie over de betreffende licentie is in het huis-houdapparaat opgeslagen. Daarnaast kunt u deze licen-tie-informatie via de Home Connect app raadplegen: 'Profiel -> Juridische informatie -> Licentie-informatie'.<sup>1</sup>

Verder kunt u de licentie-informatie downloaden via de productwebsite. (Zoek daarvoor op de productwebsite naar uw apparaatmodel en de bijbehorende documenta-tie.) In plaats daarvan kunt u de betreffende informatie ook aanvragen via [ossrequest@bshg.com](mailto:ossrequest@bshg.com) of BSH Haus-geräte GmbH, Carl-Wery-Str. 34, D-81739 München.

De broncode wordt u op verzoek ter beschikking ge-steld.

Zend een daartoe strekkend verzoek naar [ossrequest@bshg.com](mailto:ossrequest@bshg.com) of BSH Hausgeräte GmbH, Carl-Wery-Str. 34, D-81739 München.

Onderwerp: „OSSREQUEST“

De kosten voor de afhandeling van uw verzoek worden u in rekening gebracht. Dit aanbod geldt gedurende drie jaar vanaf de datum van aankoop of ten minste gedu-rende de periode waarin wij support en reserveonderde-len voor het betreffende apparaat bieden.

## 21 Servicedienst

Originele vervangende onderdelen die relevant zijn voor de werking in overeenstemming met de desbetreffende Ecodesign-verordening kunt u voor de duur van ten min-ste 10 jaar vanaf het moment van in de handel brengen van het apparaat binnen de Europese Economische Ruimte bij onze servicedienst verkrijgen.

**Opmerking:** Het inschakelen van de servicedienst in het kader van de fabrieksgarantievoorwaarden is gratis.

Gedetailleerde informatie over de garantieduur en de garantievoorwaarden in uw land ontvangt u via de QR-code op het meegeleverde document over de service-contacten en garantievoorwaarden, bij onze klantenservice, uw dealer of op onze website.

Als u contact opneemt met de servicedienst, hebt u het productnummer (E-Nr.), het productienummer (FD) en het volgnummer (Z-Nr.) van het apparaat nodig.

De contactgegevens van de klantenservice vindt u via de QR-code op het meegeleverde document over de servicecontacten en garantievoorwaarden of op onze website.

Dit product bevat lichtbronnen van de energieklassen F. De lichtbronnen zijn leverbaar als reserveonderdeel en

mogen uitsluitend door een hiervoor getrainde monteur worden vervangen.

De informatie conform verordening (EU) 65/2014, (EU) 66/2014 en (EU) 2023/826 vindt u online op [www.gaggenau.com](http://www.gaggenau.com) op de productpagina en de serv-icepagina van uw apparaat bij de gebruiksaanwijzingen en aanvullende documenten.

### 21.1 Productnummer (E-Nr.), productienummer (FD) en volgnummer (Z-Nr.)

Het productnummer (E-Nr.), het productienummer (FD) en het volgnummer (Z-Nr.) vindt u op het typeplaatje van het apparaat.

Het typeplaatje met de nummers vindt u wanneer u de apparaatdeur opent.

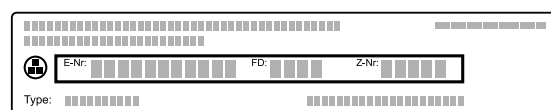

<sup>1</sup> Afhankelijk van de apparaatuitvoering

Om uw apparaatgegevens en de servicedienst-telefoonnummers snel terug te kunnen vinden, kunt u de gegevens noteren.

## 22 Conformiteitsverklaring

Hierbij verklaart BSH Hausgeräte GmbH dat het apparaat met Home Connect functionaliteit voldoet aan de fundamentele vereisten en de overige toepasselijke bepalingen van de Richtlijn 2014/53/EU.

Een uitvoerige RED conformiteitsverklaring vindt u op het internet onder [www.gaggenau.com](http://www.gaggenau.com) op de productpagina van uw apparaat bij de aanvullende documenten.



2,4-GHz-band (2400–2483,5 MHz): max. 100 mW

5-GHz-band (5150–5350 MHz + 5470–5725 MHz): max. 150 mW

	BE	BG	CZ	DK	DE	EE	IE	el	ES
	FR	HR	IT	CY	LI	LV	LT	LU	HU
	MT	NL	AT	PL	PT	RO	SI	SK	FI
	SE	NO	CH	TR	IS	UK (NI)			

5 GHz WLAN (WiFi): alleen voor het gebruik binnenshuis.

AL	GA	MD	ME	MK	RS	UK	UA
----	----	----	----	----	----	----	----

5 GHz WLAN (WiFi): alleen voor het gebruik binnenshuis.

## 23 Montagehandleiding

Houd rekening met deze informatie bij de montage van het apparaat.



← mm →

### 23.1 Algemene montage-instructies

Neem deze aanwijzingen in acht voordat u met het inbouwen van het apparaat begint.

#### **WAARSCHUWING – Brandgevaar!**

Het gebruik van een verlengd netsnoer en niet-toegestane adapters is gevaarlijk.

- ▶ Geen verlengsnoeren of meervoudige stopcontacten gebruiken.
- ▶ Alleen door de fabrikant goedgekeurde adapters en netsnoeren gebruiken.
- ▶ Wanneer het netsnoer te kort is en er geen langer netsnoer beschikbaar is, neem dan contact op met een elektrospesialist om de huisinstallatie aan te passen.

#### **WAARSCHUWING – Kans op letsel!**

Het toestel is zwaar.

- ▶ Om het apparaat te bewegen, zijn 2 personen vereist.

- ▶ Alleen geschikte hulpmiddelen gebruiken. Tijdens de montage kunnen scherpe onderdelen toegankelijk zijn.
- ▶ Draag veiligheidshandschoenen.

#### **LET OP**

Door het dragen van het apparaat aan het apparaatframe kan dit verbuigen. Het apparaatframe houdt het gewicht van het apparaat niet.

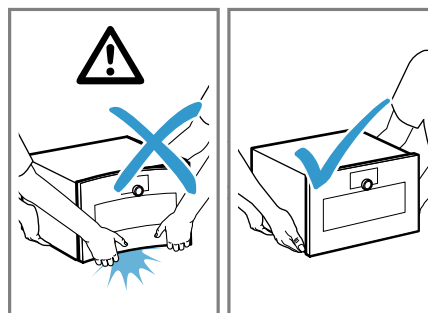

- ▶ Het apparaat niet optillen aan het apparaatframe.
- ▶ Het apparaat altijd aan de behuizing optillen.
- Lees deze gebruiksaanwijzing zorgvuldig door.
- Alleen als de inbouw op deskundige wijze en conform dit installatievoorschrift wordt uitgevoerd, is de veiligheid bij het gebruik gegarandeerd. De monteur is aansprakelijk

voor schade als gevolg van een verkeerde inbouw.

- Sluit voor aanvang van alle werkzaamheden altijd de stroomtoevoer af.
- Controleer het apparaat na het uitpakken. Niet aansluiten in geval van transportschade.
- Het apparaat niet aan de deur of het apparaatframe optillen.
- Houd voor de installatie de actueel geldende bouwvoorschriften en de voorschriften van het regionale elektriciteitsbedrijf aan.
- Bouw het apparaat in overeenkomstig de inbouwtekening. Houd de minimale afstanden aan.
- Inbouw achter meubeldeuren: het sluiten van dergelijke deuren tijdens het gebruik moet door geschikte maatregelen worden uitgesloten. Er bestaat gevaar door oververhitting als de deur tijdens het gebruik of tijdens het afkoelen (ventilatorwerking) niet open blijft.
- Voor het eerste gebruik verpakkingsmateriaal en plakfolie verwijderen uit de binnerruimte en van de deur.
- Maataanduidingen van de afbeeldingen in mm.

## 23.2 QR-code montagevideo

Hier vindt u de QR-code voor de montagevideo.



## 23.3 Planningsaanwijzingen

Houd de volgende planningsinstructies aan voor de inbouw van het apparaat.

- De draairichting is niet wisselbaar.
- De afstand van de meubelromp tot het deurfrontoppervlak bedraagt 42 mm.
- Houd rekening met het uitsteeksel bij het front voor het openen van laden aan de zijkant.
- Houd bij de planning van een hoekoplossing rekening met een deuropeningshoek van tenminste 97°.
- Bouw boven dit apparaat geen ander apparaat in de kast in.
- Geen gootsteen boven dit toestel inbouwen.
- Bij de installatie boven de volautomatische espressomachine het tussenschot of de hoek van metaal ge-

bruiken. Het tussenschot en de hoek van metaal kunt u bij de klantenservice of in de onlineshop verkrijgen.

- Bij de installatie van twee apparaten boven elkaar direct naast een volautomatische espressomachine het tussenschot of de hoek van metaal tussen de vier apparaten gebruiken.
- Het aansluitstopcontact van het apparaat moet zich buiten de inbouwruimte bevinden.

## 23.4 Afmetingen van het apparaat

Hier vindt u de afmetingen van het apparaat.

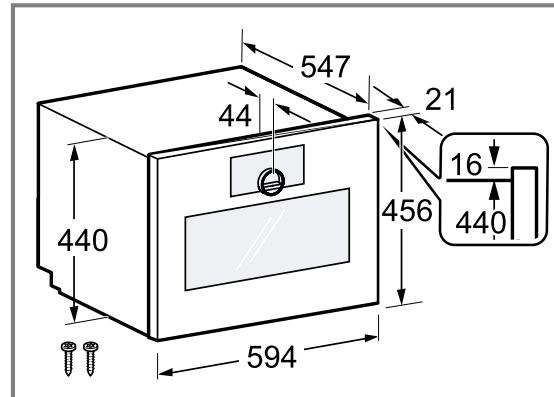

## 23.5 Installatietoebereiden

Gebruik originele toebehoren.

Accessoires	Bestelnummer
Tussenschot	GA601010

## 23.6 Meubel voorbereiden

**Vereiste:** Inbouwmeubels dienen tot 90°C en aangrenzende meubelfronten tot 70°C temperatuurbestendig te zijn.

1. Zorg ervoor dat de aansluitdoos zich buiten de inbouwruimte bevindt.
2. De uitsnijdingswerkzaamheden aan het meubel uitvoeren en dan het apparaat plaatsen.
3. Verwijder na de uitsnijwerkzaamheden de spanen. Spanen kunnen de werking van elektrische componenten hinderen.
4. Niet-bevestigde meubels met een gebruikelijke, in de handel verkrijgbare montagehoek aan de wand bevestigen.
5. Het apparaat slechts zo hoog inbouwen dat de klant de passende toebehoren zonder probleem kan verwijderen.

## 23.7 Elektrische aansluiting

Om het apparaat elektrisch veilig te kunnen aansluiten, dient u deze aanwijzingen in acht te nemen.

### ⚠ WAARSCHUWING – Kans op elektrische schok!

Het apparaat moet op elk gewenst moment van de stroom kunnen worden afgesloten. Het mag alleen op een geaarde contactdoos worden aangesloten die volgens de voorschriften is geïnstalleerd.

- ▶ De netstekker van de netaansluitkabel moet na de inbouw van het apparaat vrij toegankelijk zijn.
- ▶ Is dit niet mogelijk, dan moet in de vast geplaatste elektrische installatie een alpolige scheidingsinrich-

ting volgens de voorwaarden van de overspannings-categorie III en volgens de opbouwvoorschriften worden ingebouwd.

- ▶ De vaste aansluiting mag alleen door een elektricien worden aangelegd. Wij adviseren een aardlekschakelaar (FI-schakelaar) in de stroomkring naar het apparaat te installeren.

Ondeskundige reparaties zijn gevaarlijk.

- ▶ Alleen daarvoor geschoold vakpersoneel mag reparaties aan het apparaat uitvoeren.
- ▶ Er mogen uitsluitend originele reserveonderdelen worden gebruikt voor reparatie van het apparaat.
- ▶ Wanneer de netaansluitkabel of de apparaataansluitkabel van dit apparaat beschadigd raakt, moet deze worden vervangen door een speciale netaansluitkabel of speciale apparaataansluitkabel die verkrijgbaar is bij de fabrikant of de klantenservice.
- ▶ Als het netsnoer van dit apparaat wordt beschadigd, moet het door geschoold vakpersoneel worden vervangen.
- Het apparaat voldoet aan beveiligingsklasse I en mag alleen met een geaarde aansluiting worden gebruikt.
- De zekering dient in overeenstemming te zijn met de vermogensopgave op het typeplaatje en de lokale voorschriften.
- Het apparaat moet bij alle montagewerkzaamheden spanningsloos zijn.
- Het apparaat mag alleen met de meegeleverde aansluitkabel worden aangesloten. De netaansluitkabel volledig insteken op de achterzijde van het apparaat.
- De aansluitkabel mag alleen worden vervangen door een originele kabel. Bij aansluitkabel is verkrijgbaar bij de service.
- De bescherming tegen aanraking dient door de inbouw te zijn gewaarborgd.

### Aansluitkabel met geaarde stekker

Bij een apparaat met randaardestekker houdt u deze instructie aan.

- Sluit het apparaat uitsluitend via een volgens de voorschriften aangebracht stopcontact met randaarde.
- Wanneer de randaardestekker na de inbouw niet meer toegankelijk is, moet de geïnstalleerde elektrische installatie volgens de opbouwvoorschriften in de fasen worden voorzien van een separator.
- Geen verlengkabel, stekkerdozen of meervoudige stopcontacten gebruiken. Overbelasting leidt tot brandgevaar.

### Aansluitkabel met geaarde stekker

Bij een apparaat met randaardestekker houdt u deze instructie aan.

- Sluit het apparaat uitsluitend via een volgens de voorschriften aangebracht stopcontact met randaarde.
- Wanneer de randaardestekker na de inbouw niet meer toegankelijk is, moet de geïnstalleerde elektrische installatie volgens de opbouwvoorschriften in de fasen worden voorzien van een separator.
- Geen verlengkabel, stekkerdozen of meervoudige stopcontacten gebruiken. Overbelasting leidt tot brandgevaar.

### Netaansluitkabel zonder geaarde stekker

Bij een apparaat zonder randaardestekker houdt u deze instructie aan.

**Opmerking:** Apparaten zonder stekker mogen alleen door geschoold personeel worden aangesloten. Bij schade door een verkeerde aansluiting kunt u geen aanspraak maken op garantie.

In de vast geplaatste elektrische installatie moet een scheidingsinrichting volgens de installatievoorschriften zijn ingebouwd.

### Netaansluitkabel zonder randaarde-stekker aansluiten

1. De fase (buitenste geleider) en de neutrale geleider (nulader) in de aansluitdoos identificeren. Bij een verkeerde aansluiting kan het apparaat worden beschadigd.
2. De informatie op het typeplaatje omtrent spanning in acht nemen.
3. De aders van de elektrische netaansluitkabel overeenkomstig de kleurcodering aansluiten:
  - GN/YE: groen en geel = aardendraad ⊕
  - BU: blauw = Neutrale geleider (nulader)
  - BN: bruin = fase (buitenste geleider)

### Netaansluitkabel zonder geaarde stekker

Bij een apparaat zonder randaardestekker houdt u deze instructie aan.

**Opmerking:** Apparaten zonder stekker mogen alleen door geschoold personeel worden aangesloten. Bij schade door een verkeerde aansluiting kunt u geen aanspraak maken op garantie.

In de vast geplaatste elektrische installatie moet een scheidingsinrichting volgens de installatievoorschriften zijn ingebouwd.

### Netaansluitkabel zonder randaarde-stekker aansluiten

1. De fase (buitenste geleider) en de neutrale geleider (nulader) in de aansluitdoos identificeren. Bij een verkeerde aansluiting kan het apparaat worden beschadigd.
2. De informatie op het typeplaatje omtrent spanning in acht nemen.
3. De aders van de elektrische netaansluitkabel overeenkomstig de kleurcodering aansluiten:
  - GN/YE: groen en geel = aardendraad ⊕
  - BU: blauw = Neutrale geleider (nulader)
  - BN: bruin = fase (buitenste geleider)

## 23.8 Apparaat in een hoge kast inbouwen

**Opmerking:** Het rode bord dat uit de apparaatdeur steekt, dient ter ondersteuning van de installatie. Voor de elektrische aansluiting aan het rode bord trekken om de apparaatdeur te openen.

- Houd bij inbouw in een hoge kast de afstanden aan.
  - ▶ Houd de maatinformatie voor de meubeluitsparing in het tussenschot aan.

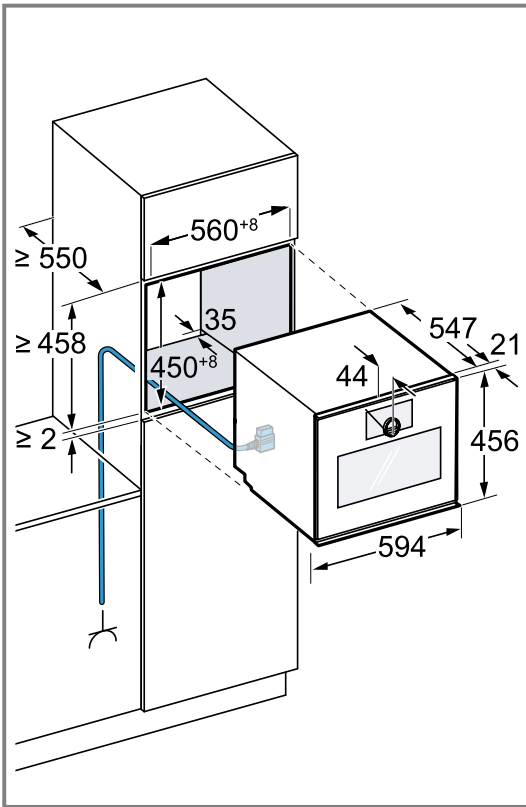

Afhankelijk van de apparaatvariant is het apparaat met of zonder stekker uitgerust.

- Houd er bij inbouw naast een wand rekening mee dat de mogelijke openingshoek van de apparaatdeur afhankelijk is van de minimale afstanden tot de wand.

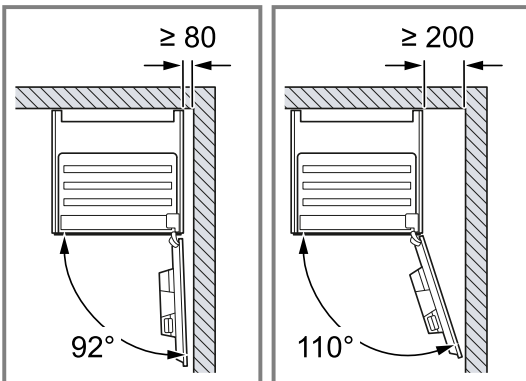

- Bij inbouw van 2 apparaten boven elkaar de afstanden aanhouden.
  - ▶ Verifieer dat de afstand tussen het apparaat en de wand tenminste 35 mm bedraagt.

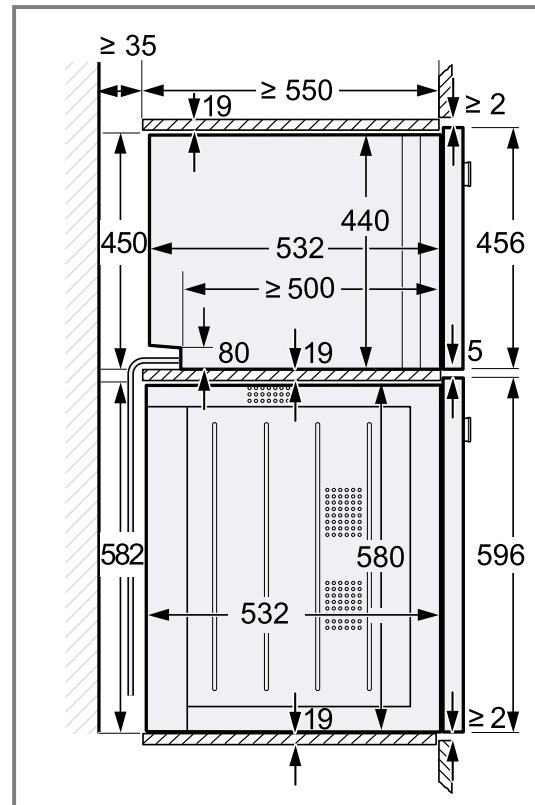

- Wanneer er zich geen tussenschot boven het apparaat bevindt, borg dan het apparaat tegen kantelen in de kast. Bevestig 2 standaard hoekbeugels in de kast op 450 mm diepte, 5 mm boven de apparaathoogte.
- Opmerking:** Zorg ervoor dat u beide witte kunststof elementen links en rechts aan het apparaat aanpast. Wanneer de dikte van de zijdelen van het meubel 16 mm bedraagt, de witte kunststof elementen niet verwijderen. De witte kunststofelementen ondersteunen bij het centraal uitlijnen het apparaat.
- Wanneer de dikte van de zijdelen van het meubel 20 mm bedraagt, de witte kunststof elementen verwijderen.

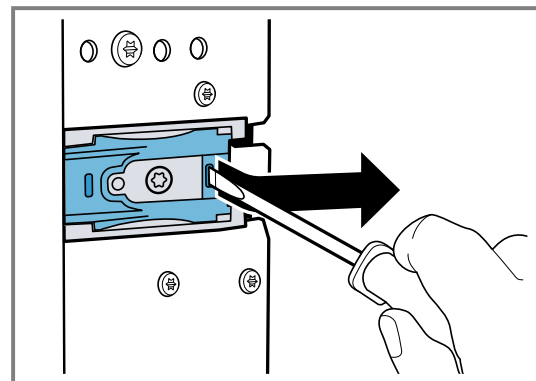

7. Wanneer de dikte van de zijdelen van het meubel 19 mm bedraagt, de witte kunststof elementen verwijderen ①, 180° draaien ② en weer terugplaatsen ③.

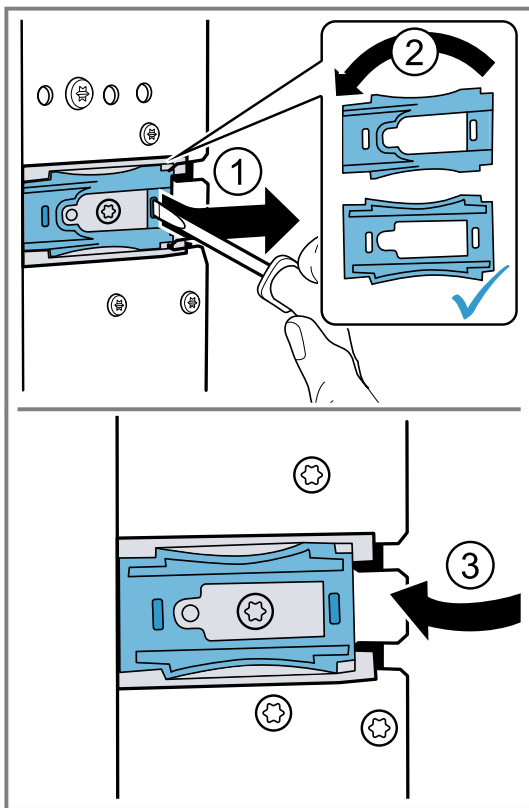

8. Schuif het apparaat volledig in het inbouwmeubel.  
 ▶ De aansluitkabel niet knikken of inklemmen.

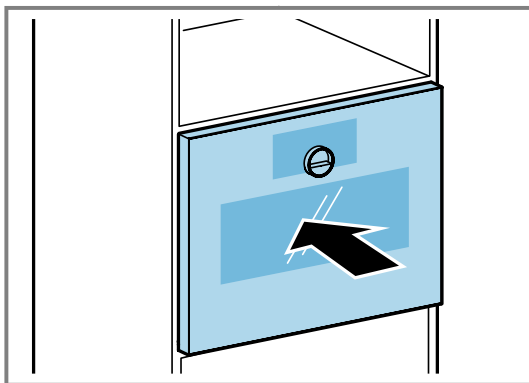

9. Lijn het apparaat gecentreerd uit.  
 Tussen het apparaat en de aangrenzende meubelfronten is een luchtspleet van minstens 5 mm noodzakelijk.
10. Stel het apparaat met de waterpas exact horizontaal.

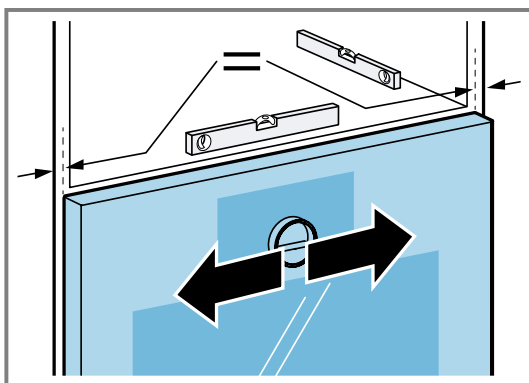

11. Open de apparaatdeur.

12. Het toestel met de meegeleverde schroeven op het meubel vastschroeven.

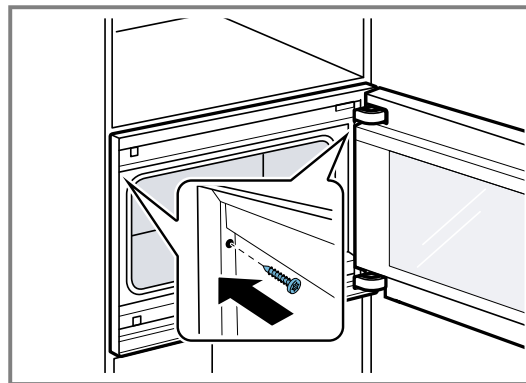

13. Verwijder de transportbeveiliging van rood kunststof van de bovenste deursluiting.

### 23.9 Instelbaar tussenschot

Voor uw apparaat zijn het instelbare tussenschot GA601010 en GA301010 beschikbaar.

#### LET OP

Wanneer u te zware apparaten op het tussenschot GA601010 of GA301010 installeert, dan kunnen de tussenschotten verbuigen.

- ▶ Installeer de tussenschotten GA601010 of GA301010 niet onder een bakoven.

Wanneer u het apparaat niet correct op het tussenschot GA601010 of GA301010 positioneert, dan kunnen de tussenschotten verbuigen.

- ▶ Het apparaat niet schuin in de inbouwnis op het tussenschot positioneren.
- ▶ Het apparaat parallel aan de zijwanden van de inbouwnis in de hoge kast schuiven.

**Opmerking:** Installeer een magnetron niet onder een volautomatische espressomachine.

Installeer de tussenschotten uitsluitend:

- onder een combi-stoomoven van dezelfde apparaatserie.
- onder een magnetron van dezelfde apparaatserie.
- onder een volautomatische espressomachine, welke u boven een bakoven van dezelfde serie installeert.
- onder een volautomatische espressomachine, welke u boven een combi-stoomoven van dezelfde apparaatserie installeert.

Installeer de tussenschotten niet:

- onder een bakoven.
- tussen twee volautomatische espressomachines, welke u boven elkaar wilt installeren.
- boven een combi-stoomoven van dezelfde apparaatserie.

#### Apparaat boven tussenschot installeren

- ▶ Het apparaat niet schuin in de inbouwnis op het tussenschot positioneren. Het apparaat parallel aan de

zijwanden van de inbouwnis in de hoge kast schuiven.

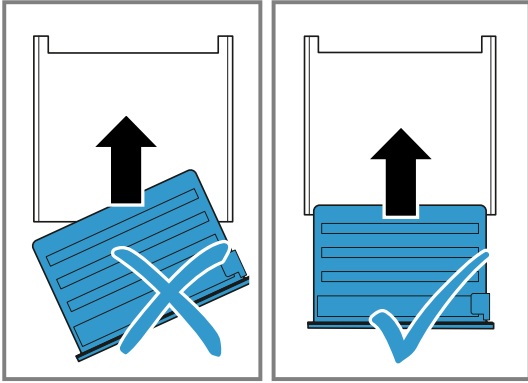

### 23.10 Stellen van de apparaatdeur

De apparaatdeur is bij levering gesteld. Stellen is normaal gesproken niet nodig. Wanneer u meerdere apparaten naast elkaar of boven elkaar inbouwt, stel dan de apparaatdeur.

- Apparaatdeurhoogte corrigeren → *Pagina 55*
- Deuropeningshoek wijzigen → *Pagina 55*

#### Toesteldeurhoogte corrigeren

1. Het apparaat uit de inbouwnis trekken.
2. De borgschroef losdraaien.

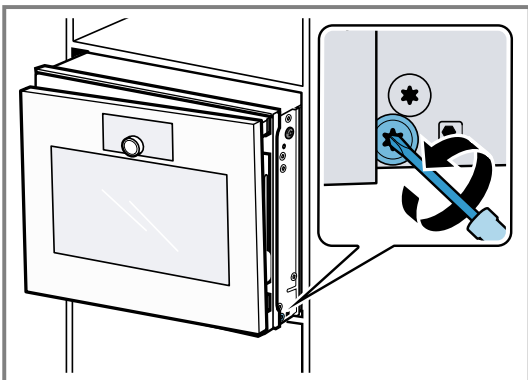

3. De apparaatdeur openen.
4. De hoogte van de toesteldeur met de instelschroef corrigeren.

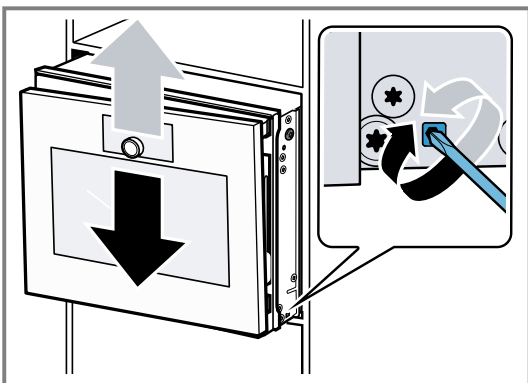

5. De borgschroef vastschroeven.
6. Schuif het apparaat in de inbouwnis.

#### Deuropeningshoek wijzigen

Twee openingshoeken zijn voor de apparaatdeur beschikbaar.

1. Trek het apparaat iets uit de inbouwnis.
2. De schroef aan de rechterzijde meer naar achteren op het apparaat iets losdraaien.

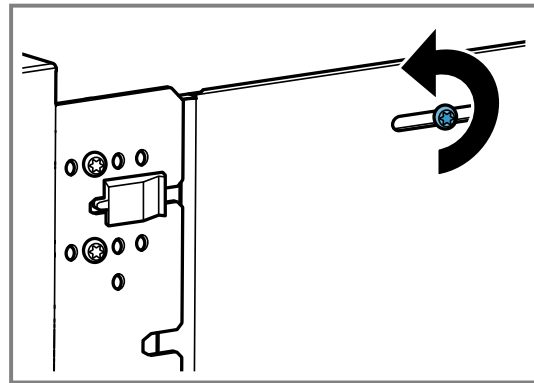

3. De beide zwarte schroeven voor het zwarte kunststof-element verwijderen.

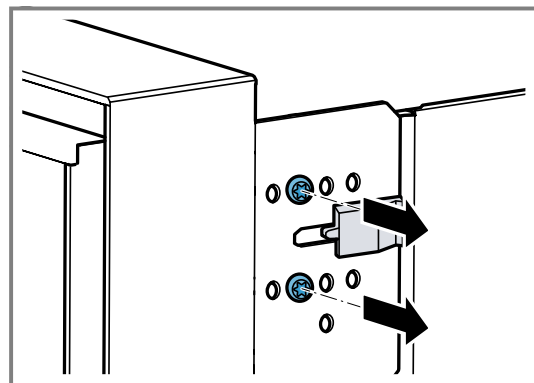

4. Het zwarte kunststof element naar rechts verschuiven.

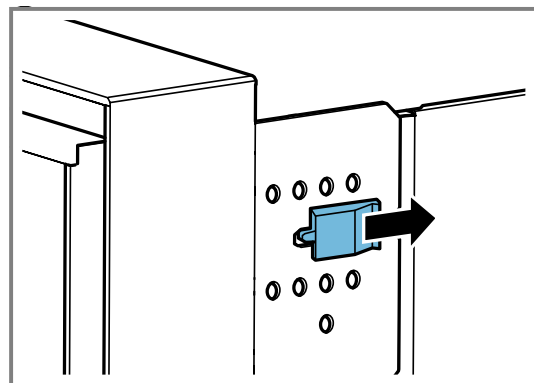



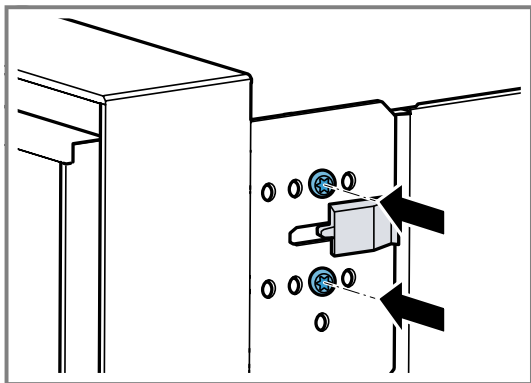

5. De beide schroeven in de gaten verder naar rechts op het apparaat vastschroeven.



Hoe verder naar rechts u de schroeven op het apparaat vastschroeft, des te kleiner de openingshoek. Bij de juiste positie van de schroeven bedraagt de openingshoek van de apparaatdeur ca. 97°.

### 23.11 Apparaat na installatie in bedrijf nemen

**Vereiste:** Het apparaat is ingebouwd en aangesloten.

1. Druk op  op de bedieningsring.
- ✓ Het display toont gedurende ca. 30 seconden het GAGGENAU-logo en vervolgens "Initialisatie".
2. De taal instellen.
3. De aanwijzingen van de installatie-assistent op het display volgen.
  - ▶ Druk op  of draai aan de bedieningsring.
4. De instellingen voor de "Installatiehoogte" uitvoeren.
5. Afhankelijk van de inbouwsituatie of lichaamsgrootte van de gebruiker het display horizontaal of verticaal uitlijnen.
6. De demonstratiemodus activeren.

### 23.12 Combineer het apparaat met een bakoven

1. Combineer uitsluitend geschikte apparaten van hetzelfde merk en dezelfde serie.
2. Bouw eerst de combi-stoomoven in en aansluitend de bakoven.
3. Bij het inbouwen van het apparaat naast de oven ervoor zorgen dat de deuren van het toestel in de tegenovergestelde richting openen.

### 23.13 Apparaat met volautomatische espressomachine combineren

1. Combineer uitsluitend geschikte apparaten van hetzelfde merk en dezelfde serie.
2. Houd de montagehandleiding van de volautomatische espressomachine aan.
3. Bij de installatie boven de volautomatische espressomachine het tussenschot of de hoek van metaal gebruiken. Het tussenschot en de hoek van metaal kunt u bij de klantenservice of in de onlineshop verkrijgen.
4. Bij de installatie van twee apparaten boven elkaar direct naast een volautomatische espressomachine het tussenschot of de hoek van metaal tussen de vier apparaten gebruiken.

### 23.14 Apparaat met warmhoudlade combineren

#### LET OP

Scherpe kanten op het apparaat kunnen de frontplaat van de warmhoudlade beschadigen.

- ▶ Bij het inschuiven van het apparaat de frontplaat van de warmhoudlade niet beschadigen.
- ▶ Voor de installatie van nog een apparaat de warmhoudlade openen, een doek over de frontplaat leggen en de warmhoudlade sluiten, om de frontplaat van de warmhoudlade tegen beschadigingen te beschermen.

1. Combineer uitsluitend geschikte apparaten van hetzelfde merk en dezelfde serie.
2. Bouw eerst de warmhoudlade in.
3. Houd het installatievoorschrift van de warmhoudlade aan.
4. Schuif het apparaat op de warmhoudlade in de inbouwkast.

### 23.15 Apparaat met magnetron combineren

1. Combineer uitsluitend geschikte apparaten van hetzelfde merk en dezelfde serie.
2. Eerst de magnetron, en vervolgens de combi-stoomoven inbouwen.

### 23.16 Apparaat uitbouwen

1. Maak het apparaat spanningsloos
2. Draai de bevestigingsschroeven los.
3. Til het apparaat iets op en trek het helemaal naar buiten.









The difference is Gaggenau

[gaggenau.com](http://gaggenau.com)

**BSH Hausgeräte GmbH**  
Carl-Wery-Straße 34  
81739 München, GERMANY  
[www.gaggenau.com](http://www.gaggenau.com)



9001954436 (050506) REG25  
nl