

## C9174DN2D



Familie	Koelkast
Installatie	Inbouw
Categorie	Koel-vriescombinatie
Inbouwnis	178
Referentie breedte	Until 60 cm
Referentie hoogte	160 - 200 cm
No Frost systeem	Volledige no-frost
Type koeling	Total No Frost - Dubbel koelsysteem
Ontdooien	Automatisch
Type scharnier	Deur-op-deur
Positie scharnier	Rechts
Deur omkeerbaar	Ja
EAN-code	8017709337230



## Design



Esthetiek	Universeel	Profielkleur deurvakken	Zilver
Kleur	Wit	Profielkleur lades	Zilver
Materiaal deur	Plaatstaal	Kleur van glasplaatprofiel	Verchroomd
Materiaal zijwanden	Plaatstaal	Display	LCD
Kleur zijkanten	Wit	Positie display	Interno (sul Top)
Logo	Geëtst		

## Uitrusting koelkast



Aantal verstelbare leggers	3	Type groentelade / groentelade deksel	Glas
Aantal groente-/fruitlades	1	Aantal lampen	3
Type verstelbare leggers	Glas	Life Plus zone	Ja
Type groentelade / groentelade deksel	Standaard	Binnenverlichting koelkast	Ja
Afdekplaat groentenlade	Ja	Type binnenverlichting koelkast	Led

## Binnendeur koelkast

Aantal binnendeurcompartimenten met transparante deksel	1	Aantal flessenhouders	1
---	---	-----------------------	---

Aantal verstelbare  
binnendeurcompartimenten 2

## Overige features koelkast



Accessoires  
MultiFlow

Eierhouder  
Metal

Ventilator

Ja

## Uitrusting vriezer

Aantal lades 3

## Overige features vriezer

Accessoires 1 ijsblokjeshouder

## Overige technische eigenschappen



Display functies

Snel-vriesfunctie, Snel-koelfunctie, Eco,  
Temperatuuralarm

Indicator (lampje) temperatuuralarm

Ja

Alarm deur open

Ja

Temperatuuralarm

Ja

Type temperatuurcontrole

Elektronisch

Aantal compressoren

1

Type koelmiddel

R600a

Type compressor

Variabele toeren

Hoeveelheid koelmiddel (gr)

58 g

Max weight door panel (fridge)

21 kg

Schuimmiddel

Cyclopentaan

Max weight door panel (freezer)

21 kg

## Performance / Energy Label - Reg. 2019



Energieverbruik per jaar 173 kWh/a

Akoestische  
geluidsemisatie 35 dB(A) re 1 pW

Energie-efficiëntieklasse D

Conserveringsduur

11,00 h

Geluidsniveau klasse B

4 sterren-  
vriescapaciteit

7,3 kg/24h

Totaal netto inhoud 244 l

Netto inhoud 62 l

Netto inhoud vriescompartiment

Netto inhoud koelcompartiment(en) 182 l

Klimaatklasse

SN, N, ST, T

EEL

80 %

## Elektrische aansluiting







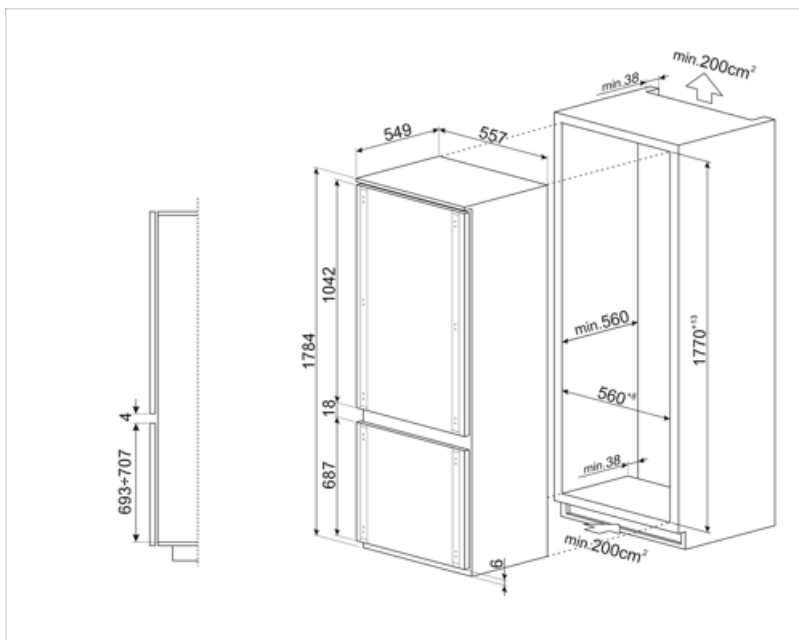



Aansluitwaarde	140 W	Frequentie (Hz)	50 Hz
Stroom (A)	1,1 A	Lengte voedingskabel	240 cm
Spanning (V)	230-240 V	Stekker	(F;E) Schuko

## Logistieke informatie

Breedte product	557 mm	Hoogte product	1769 mm
Breedte van de inbouw nis:	560 mm	Hoogte van de inbouwnis	1780 mm
Diepte product	549 mm	Productbreedte met deuren maximaal geopend	780 mm
Depth of the built-in niche	551 mm	Productdiepte met deuren op 90° geopend	1085 mm



## Symbols glossary

- |  |  |   |   |
|--|--|---|---|
|    | Het automatische ontdooisysteem werkt door automatisch te ontdooien met regelmatige tussenpozen, waardoor ontdooien helemaal niet nodig is.  |  | Energy efficiency class D   |
|    | LCD-display: om de prestaties te optimaliseren en het gebruik van het apparaat te vereenvoudigen.  |  | Economische modus: analyseert de werking van de koelkast tijdens de activering en optimaliseert de cyclus om het stroomverbruik te verminderen. |
|    | Geventileerd: geforceerde distributie van koude lucht in het koelgedeelte, waardoor een gelijkmatige temperatuurverdeling in de koelkast mogelijk is.  |  | Snelvriezen: De snelvriesfunctie verlaagt de temperatuur van het compartiment wanneer deze enkele uren voor gebruik wordt geactiveerd.          |
|    | Led-binnenverlichting: is een meer energie-efficiënte en duurzame manier om de binnenkant van het apparaat te verlichten.  |  | Life Plus 0 ° C: De temperatuur in de Lifeplus compartimenten worden bewaard op 0 ° C, waardoor langer vers vlees en vis                        |
|    | Invertertechnologie: De evolutie van Smeg's drogers naar intelligentere en milieuvriendelijkere modellen heeft geleid tot de keuze voor het gebruik van Invertertechnologie met warmtepompen, waardoor het energieverbruik aanzienlijk wordt verminderd. |  | Inbouw Nis  |
|  | Multiflow Cooling System: the Multiflow ventilation system allows an even distribution of cool air around the fridge cabinet. The stainless steel panel gives a more premium look to the appliance.  |   |   |