



V-ZUG-Home

App installeren, apparaten in netwerk verbinden en veel handige functies gebruiken.



Gebruiksaanwijzing

Combair V6000

Bakoven

Hartelijk dank dat u voor een van onze producten hebt gekozen. Uw toestel voldoet aan de hoogste eisen en de bediening is eenvoudig. Neemt u niettemin de tijd om deze bedieningshandleiding te lezen. Op die manier raakt u vertrouwd met uw toestel en kunt u het optimaal en zonder storingen gebruiken.

Neem de veiligheidsvoorschriften in acht.

Wijzigingen

Tekst, afbeeldingen en gegevens komen overeen met de technische conditie van het toestel ten tijde van het ter perse gaan van deze bedieningshandleiding. Wijzigingen in de zin van verdere ontwikkeling blijven voorbehouden.

Geldigheidsbereik

Deze handleiding geldt voor:

Modelnaam	Type	Maatsysteem
Combair V6000 60	C6T-21047, C6T-21068	60-600
Combair V6000 60P	C6T-21057, C6T-21073	60-600

Afwijkingen tussen verschillende uitvoeringen worden in de tekst vermeld.



Laad actualiseringen via V-ZUG-Home op uw toestel zodat u altijd gegarandeerd bent van de nieuwste stand. De betreffende actuele, aan de nieuwe functies aangepaste gebruiksaanwijzing vindt u hier vzug.com.

Inhoudsopgave

1	Veiligheidsvoorschriften	5	4.22	Einde van het bedrijf bij ingeschakelde AutoDoor (afhankelijk van het model)	30
1.1	Gebruikte symbolen	5	4.23	Vervolgstappen.....	30
1.2	Algemene veiligheidsvoorschriften	5	4.24	Toestel uitschakelen.....	31
1.3	Toestelspecifieke veiligheidsvoorschriften	6	4.25	Toesteltips	31
1.4	Gebruiksaanwijzingen	7	5	Toepassingen	32
2	Eerste inbedrijfstelling	9	5.1	Boven-/onderhitte	32
3	Beschrijving van het toestel	10	5.2	Boven-/onderhitte vochtig	32
3.1	Opbouw	10	5.3	Boven-/onderhitte Eco	32
3.2	Bedienings- en display-elementen.....	10	5.4	Onderhitte.....	33
3.3	Kookruimte.....	12	5.5	PizzaPlus.....	33
3.4	Toebehoren.....	12	5.6	Grill.....	33
3.5	AutoDoor (afhankelijk van het model)	14	5.7	Grill-circulatielucht.....	34
4	Bediening	15	5.8	Draaispies.....	34
4.1	Display bedienen	15	5.9	Hete lucht	35
4.2	Toepassing selecteren en starten.....	16	5.10	Hete lucht vochtig.....	36
4.3	Toepassing wijzigen	18	5.11	Hete lucht Eco	36
4.4	Tijdsduur	18	5.12	Sabbat-toepassingen.....	36
4.5	Uitgestelde start/einde.....	19	5.13	Drogen (afhankelijk van het model)	38
4.6	Kerntemperatuur	20	5.14	SlowCooking.....	39
4.7	Opties.....	21	5.15	Warmhouden	42
4.8	Instellingen controleren en wijzigen	22	5.16	Bord verwarmen in de gaarruimte.....	42
4.9	Voorverwarmen	22	5.17	AutoBraad	43
4.10	Instellen voor later.....	23	5.18	Receptenboek	43
4.11	Automatische deuropening (afhankelijk van het model)	23	5.19	Eigen recepten	45
4.12	Gebruikstips.....	24	5.20	EasyCook	47
4.13	Favorieten.....	24	6	V-ZUG-Home	48
4.14	Pinnen	25	6.1	Voorwaarden.....	48
4.15	Timer.....	26	6.2	Eerste inbedrijfstelling.....	48
4.16	Verlichting.....	27	7	Persoonlijke instellingen	49
4.17	Displayvergrendeling.....	27	7.1	Persoonlijke instellingen aanpassen	49
4.18	Rustige modus	27	7.2	Taal	49
4.19	Tijd	28	7.3	Kinderbeveiliging.....	49
4.20	Toepassing annuleren/voortijdig beëindigen	28	7.4	Display	50
4.21	Einde van het bedrijf	29	7.5	Geluiden.....	50
			7.6	Individuele instellingen.....	50

7.7	Ondersteunende functies	51	13	Afvoer	67
7.8	Datum en tijd.....	51	14	Trefwoordenlijst	69
7.9	V-ZUG-Home	52	15	Notities	73
7.10	Toestelgegevens	52	16	Service & Support	75
7.11	Fabrieksinstellingen.....	53			
7.12	EcoManagement.....	53			
7.13	Service	53			
8	Verzorging en onderhoud	54			
8.1	Buitenkant reinigen	54			
8.2	Kookruimte reinigen	54			
8.3	Bakplaat reinigen	54			
8.4	Pyrolytische zelfreiniging (modelafhankelijk)	54			
8.5	Toesteldeur reinigen.....	56			
8.6	Deurafdichting reinigen.....	58			
8.7	Deurafdichting vervangen	58			
8.8	Deurafdichting vervangen (pyrolysetoestellen)	59			
8.9	LED-lamp vervangen	60			
8.10	Toebehoren en draagrooster reinigen.....	60			
9	Storingen verhelpen	61			
9.1	Storingmeldingen.....	61			
9.2	Overige mogelijke problemen	62			
9.3	Na een stroomonderbreking.....	63			
10	Toebehoren en reserveonderdelen	63			
10.1	Toebehoren	63			
10.2	Speciaal toebehoren	64			
10.3	Vervangingsonderdelen.....	64			
11	Technische gegevens	64			
11.1	Lichtbronnen	64			
11.2	Aanwijzing voor testinstituten.....	64			
11.3	Temperatuurmeting.....	64			
11.4	Productinformatieblad	65			
11.5	Productinformatie	65			
11.6	EcoStandby	65			
12	Tips en trucs	66			
12.1	Garingsresultaat onbevredigend.....	66			
12.2	Energie besparen.....	67			

1 Veiligheidsvoorschriften

1.1 Gebruikte symbolen



Duidt op aanwijzingen die essentieel zijn voor de veiligheid.

Het negeren van deze aanwijzingen kan letsel, schade aan het toestel of aan de inrichting tot gevolg hebben!



Informatie en aanwijzingen die in acht genomen moeten worden.



Informatie over de afvoer



Informatie over de gebruiksaanwijzing

- ▶ Markeert stappen die achtereenvolgens uitgevoerd moeten worden.
 - Beschrijft de reactie van het toestel op uw stap.
- Markeert een opsomming.

1.2 Algemene veiligheidsvoorschriften



- Het toestel pas na het lezen van de gebruiksaanwijzing in bedrijf stellen.



- Deze toestellen mogen uitsluitend worden gebruikt door kinderen vanaf 8 jaar, door personen met beperkte fysieke, sensorische of geestelijke capaciteiten of door personen die geen ervaring of kennis van het toestel hebben, mits zij onder toezicht staan of aanwijzingen hebben gekre-

gen hoe zij het toestel moeten gebruiken en de daarmee gepaard gaande gevaren hebben begrepen. Kinderen mogen niet met het toestel spelen. Reiniging of onderhoud door de gebruiker mag niet door kinderen zonder toezicht worden uitgevoerd.

- Als het toestel niet is voorzien van een aansluitkabel en een stekker of van andere middelen voor het uitschakelen van de elektrische stroom, die bovendien op elke pool een contactopening heeft met een breedte conform de voorwaarden van spanningsbegrenzing categorie III voor volledige scheiding, moet een scheidingssysteem volgens de installatievoorschriften in de vaste bedrading worden ingebouwd.
- Als de aansluitkabel van het toestel is beschadigd, moet deze door de fabrikant, diens service of een gelijkwaardig gekwalificeerde persoon worden vervangen om gevaarlijke situaties te voorkomen.

1.3 Toestelspecifieke veiligheidsvoorschriften



- BELANGRIJKE VEILIGHEIDSVOORSCHRIFTEN ZORGVULDIG DOORNEMEN EN BEWAREN VOOR TOEKOMSTIG GEBRUIK.
- WAARSCHUWING: Tijdens gebruik worden het toestel en de onderdelen die aangeraakt kunnen worden heet. Voorzichtig te werk gaan om aanraking van verwarmingselementen te vermijden. Kinderen jonger dan 8 jaar moeten op afstand worden gehouden, tenzij deze voortdurend onder toezicht worden gehouden.
- WAARSCHUWING: Toegankelijke onderdelen kunnen tijdens gebruik heet worden. Kleine kinderen op afstand van het toestel houden.
- Bij een toestel zonder deurgreep kan de deur geopend en gesloten worden door op de functietoets «Openen/sluiten» te drukken.
- Als de toesteldeur automatisch wordt geopend, mogen zich geen kleine kinderen of dieren in het openingsbereik van de toesteldeur bevinden.
- Dit toestel is bedoeld voor huishoudelijk of soortgelijk gebruik, bijv.: door personeel in keukens van winkels, kantoren en andere commerciële sectoren; in landbouwbedrijven; door klanten in hotels, motels en andere woonvoorzieningen; in B&B.
- Het toestel is niet bedoeld voor het gebruik in voertuigen of aan boord van schepen of vliegtuigen of in ruimten waar bijzondere omstandigheden, zoals corrosieve of explosieve atmosfeer (stof, damp of gas) of condenserende vochtigheid heersen.
- Geen agressieve schurende reinigingsmiddelen of scherpe schraapijzers voor de reiniging van het glas van de bakovendeur gebruiken, omdat er daardoor krassen op het oppervlak kunnen ontstaan. Dit kan het glas vernielen.
- Bij toestellen met pyrolytische zelfreiniging: overmatige verontreinigingen alsmede al het toebehoren (vaatwerk, bakplaten, uitschuifbare delen, draagroosters) moeten voor de pyrolytische zelfreiniging worden verwijderd.

- Gebruik voor deze bakoven alleen de aanbevolen kernthermometer.
- Geen stoomreiniger gebruiken.
- Het toestel mag niet achter een decorateur worden ingebouwd, om oververhitting te voorkomen.
- **WAARSCHUWING:** Levensmiddelen of vloeistoffen nooit in gesloten verpakkingen zoals conservenblikken of flessen verwarmen. Deze kunnen exploderen door de overdruk die ontstaat.
- Het correcte gebruik van de inschuifelementen komt in het hoofdstuk 'Toebehoren' aan de orde.
- Gebruik het toestel nooit voor het drogen van dieren, textielwaren, papier etc.!
- Het toestel niet gebruiken om een ruimte te verwarmen.
- Het toestel mag slechts bij omgevingstemperaturen van 5 °C tot 35 °C worden ingebouwd en gebruikt.
- Reparaties, wijzigingen of manipulaties aan of in het toestel, in het bijzonder aan stroomgeleidende onderdelen, mogen uitsluitend door de fabrikant, diens service of een vergelijkbaar gekwalificeerde persoon worden uitgevoerd. Ondeskundige reparaties kunnen zware ongevallen, schade aan het toestel en de inrichting alsmede storingen tot gevolg hebben. Neem bij een storing aan het toestel of in geval van een reparatieopdracht de aanwijzingen in het hoofdstuk 'Service & Support' in acht. Neem indien nodig contact op met onze service.
- Uitsluitend originele reserveonderdelen gebruiken.
- De gebruiksaanwijzing zorgvuldig bewaren, zodat u deze te allen tijde kunt raadplegen.

1.4 Gebruiksaanwijzingen

Vóór de eerste inbedrijfstelling

- Het toestel mag uitsluitend volgens de aparte installatiehandleiding ingebouwd en op het stroomnet aangesloten worden. De noodzakelijke werkzaamheden door een erkende installateur/elektricien laten uitvoeren.

Reglementair gebruik

- Het toestel is bedoeld voor het bereiden van gerechten in huishoudelijke omgevingen. In de kookruimte mag in geen geval worden geflambeerd of met veel vet worden gebakken! Bij gebruik voor andere doeleinden of een verkeerde bediening kunnen wij niet aansprakelijk worden gesteld voor eventuele schade.

Over het gebruik

- Benut de mogelijkheden van de kinderbeveiliging.
- Als het toestel zichtbare beschadigingen vertoont, mag het toestel niet in gebruik worden genomen en dient contact met onze service opgenomen te worden.
- Zodra een storing wordt vastgesteld, moet het toestel van het stroomnet losgekoppeld worden.

- Vóór het sluiten van de toesteldeur controleren of zich geen vreemde voorwerpen of huisdieren in de ovenruimte bevinden.
- Bij toestellen met grill: de toesteldeur tijdens het grillen gesloten houden. Door de hitte kan anders schade aan bedienings- en display-elementen of aan de zich daarboven bevindende inbouwkasten ontstaan.

Voorzichtig: gevaar voor verbranding!

- Het toestel wordt tijdens bedrijf zeer heet. De toesteldeur wordt eveneens opgewarmd.
- Bij het openen van de toesteldeur kan stoom en/of hete lucht uit de ovenruimte ontsnappen.
- Het opgewarmde toestel blijft na het uitschakelen nog gedurende langere tijd heet en koelt slechts langzaam tot kamertemperatuur af. Wachten tot het toestel afgekoeld is alvorens met de reinigingswerkzaamheden te beginnen.
- Oververhit vet en oververhitte olie kunnen gemakkelijk vlam vatten. Het verhitte van olie in de ovenruimte voor het aanbraden van vlees is gevaarlijk en niet toegestaan. Brandende olie of brandend vet nooit met water proberen te blussen. Explosiegevaar! Een brand met een brandblusdeken blussen en deuren en ramen gesloten houden.
- Verhitte levensmiddelen mogen niet met sterke drank (cognac, whisky, jenever enz.) worden overgegoten. Explosiegevaar!
- Het toestel niet onbewaakt achterlaten als u kruiden, brood, paddenstoelen enz. droogt. Bij overmatige uitdroging bestaat brandgevaar.
- De toesteldeur gesloten houden en de stroomtoevoer onderbreken als u rook door een vermoedelijke brand in het toestel of in de ovenruimte waarneemt.
- Het toebehoren in de ovenruimte wordt heet. Beschermende handschoenen of pannenlappen gebruiken.

Voorzichtig: risico op letsel!

- Erop letten dat niemand met de vingers in de deurscharnieren grijpt. Bij het bewegen van de toesteldeur bestaat anders gevaar voor letsel. Met name bij de aanwezigheid van kinderen voorzichtig te werk gaan.
- De toesteldeur alleen in de ventilatiestand open laten staan. Bij een geopende toesteldeur bestaat gevaar voor struikelen en beknelling! Niet op de toesteldeur zitten of steunen en de toesteldeur niet als legbord gebruiken.
- Bij fornuizen: ter bescherming van kleine kinderen kan er een kinderfornuisbescherming worden aangebracht. Deze is bij de specialzaak verkrijgbaar.

Voorzichtig, levensgevaar!

- Verstikkingsgevaar! Delen van de verpakking, zoals folie en piepschuim, moeten op afstand van kinderen worden gehouden. Delen van de verpakking kunnen voor kinderen gevaarlijk zijn.

Schade aan het toestel vermijden

- De toesteldeur niet dichtslaan.
- Bij toestellen zonder zichtbare onderhitte (verwarmingselementen) mag geen beschermingsinzetstuk of aluminiumfolie op de bodem worden gelegd.
- In de ovenruimte geen voorwerpen gebruiken die kunnen roesten.
- Het snijden met messen of snijwieltjes in de bakplaat veroorzaakt zichtbare beschadigingen.
- De toesteldeur in de ventilatiestand open laten staan tot de ovenruimte is afgekoeld om corrosie te vermijden.
- Bij het reinigen erop letten dat geen water het toestel binnendringt. Een licht vochtige doek gebruiken. Het toestel nooit van binnen of van buiten met water afsprengen. Binnendringend water veroorzaakt schade, zie hoofdstuk "Verzorging en onderhoud".

2 Eerste inbedrijfstelling

Voordat het nieuw geïnstalleerde toestel de eerste keer wordt gebruikt, moeten de volgende stappen worden uitgevoerd:

- ▶ Verpakkings- en transportmaterialen en, indien aanwezig, de blauwe beschermende folie uit de ovenruimte verwijderen.
- ▶ Ovenruimte en toebehoren reinigen.
- ▶ Het display langer aanraken.
 - Het toestel start.
 - Op het display verschijnen achtereenvolgens verschillende persoonlijke instellingen die voor het bedrijf nodig zijn.
- ▶ De instellingen verrichten en bevestigen.
- ▶ Het toebehoren in de ovenruimte verwijderen.
- ▶ Eerste keer opwarmen starten.

Als u de eerste keer opwarmen overslaat, moet u deze procedure na de eerste inbedrijfstelling handmatig uitvoeren.

- ▶ Lege ovenruimte (zonder rooster, platen etc.) met toepassing  «Hete lucht» bij 200 °C gedurende ca. 30 minuten verwarmen.



Door de eerste keer opwarmen worden eventuele olieresten in de ovenruimte verwijderd. Aangezien er hierbij sprake kan zijn van geur- en rookontwikkeling, adviseren wij met klem om dieren (vooral vogels) tijdens dit proces niet in deze ruimte te houden. Ventileer de ruimte goed tijdens en na de procedure.



Alle in deze handleiding vermelde temperaturen zijn in graden Celsius.

3 Beschrijving van het toestel

3.1 Opbouw

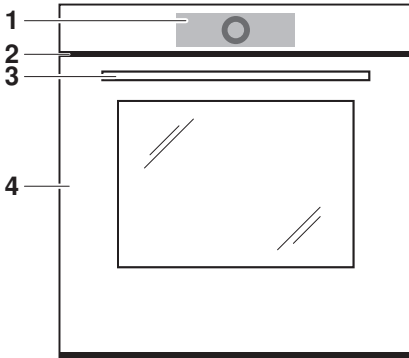

- 1 Bedienings- en display-elementen
- 2 Ventilatieopening
- 3 Deurgreep (afhankelijk van het model)
- 4 Toesteldeur

3.2 Bedienings- en display-elementen

Appweergave

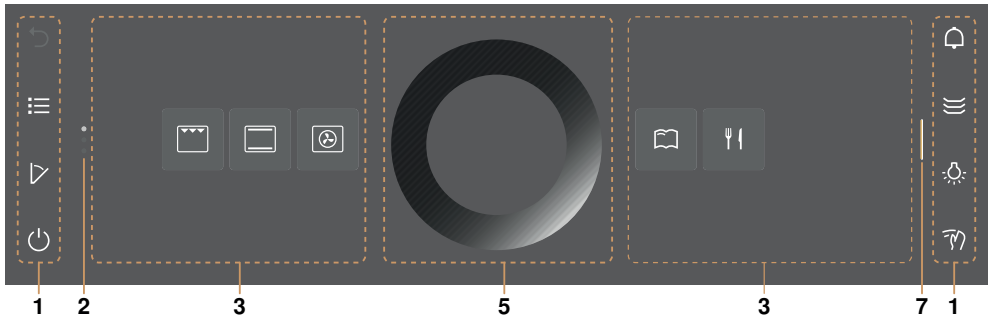











Lijstweergave



1	Functiebalk met functietoetsen	5	CircleSlider
2	Scroll-balk/positie	6	Informatie
3	Apps	7	Balk om de functiebalk uit te klappen
4	Lijst met toepassingen		

Functietoetsen links

	Stap terug		Timer
	Startscherm		Verlichting gaarruimte
	Lijstweergave		Displayvergrendeling
	App-weergave		Rustige modus
	AutoDoor (afhankelijk van het model)		Tijd
	Uitschakelen		

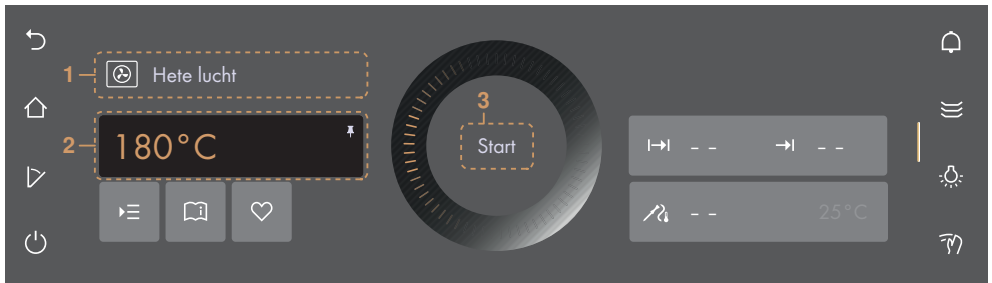
Functietoetsen rechts**Startgereedheid**

1	Toepassing	3	Bedrijf starten
2	Hoofdwaarde		

Instelmogelijkheden

	Opties		Tijdsduur
	Gebruikstips		Einde
	Favoriet		Temperatuur gerecht

Symbol

	V-ZUG-Home
---	------------

3.3 Kookruimte

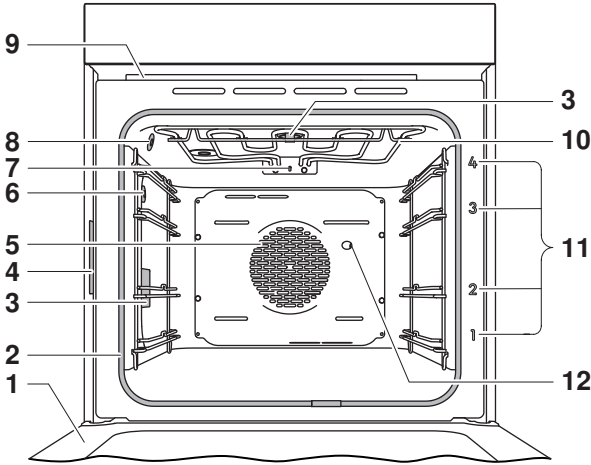

- | | |
|-----------------------------------|--|
| 1 Toesteldeur | 7 Klimatsensor |
| 2 Deurafdichting | 8 Temperatuursensor |
| 3 Verlichting gaarruimte | 9 Ventilatie gaarruimte |
| 4 Typeplaatje | 10 Grill/bovenhitte |
| 5 Heteluchtventilator | 11 Niveaus met belettering |
| 6 Stekkerbus voor kernthermometer | 12 Aandrijving voor draaispies/braadkorf |

 De onderhitte bevindt zich onder de bodem van de gaarruimte, zodat de bodem van de gaarruimte gemakkelijker kan worden gereinigd.

 **Schade aan het toestel door beschermingsinzetstuk of aluminiumfolie.**

Geen beschermingsinzetstuk of aluminiumfolie op de bodem van de ovenruimte leggen.

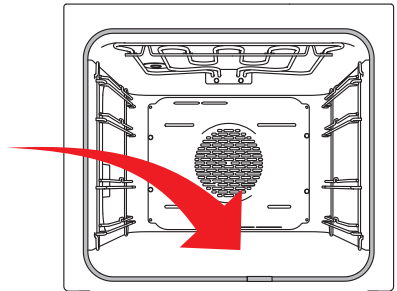

3.4 Toebehoren

 **Beschadiging door foutieve behandeling!**
Niet met een mes of met snijwielletjes in het toebehoren snijden.

 Toebehoren nooit permanent in de ovenruimte bewaren. Niet-ovenvast toebehoren vóór gebruik verwijderen.

Bakplaat



Beschadiging van de coating door bepaalde voedingsmiddelen.

Voedingsmiddelen zoals looggebak, deeg met een hoog eiwitgehalte en kip kunnen de antikleefwerking van de taartbodem aantasten. Bij deze gerechten is het gebruik van bakpapier nodig.

- Bakvorm, bijv. voor plaatkoek en koekjes
- Opgvangschaal in combinatie met het rooster
- Als deze bij het bakken slechts ten dele wordt bedekt, kan dit tot vervormingen leiden. Dit is een normaal verschijnsel. Bij het afkoelen zal de oorspronkelijke vorm terugkeren.
- ▶ Erop letten dat de «afschuining» 1 van de bakplaat in de ovenruimte naar achteren wijst.
- ▶ Alleen in de normale gebruiksstand gebruiken – niet ondersteboven.

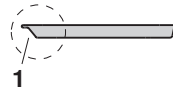

Rooster



Als u uw bakoven in combinatie met een stoomoven gebruikt: Het rooster van de bakoven niet in de stoomoven gebruiken! Kans op roest!

Om het verschil duidelijk te maken is op het rooster van de stoomoven een metaalen plaatje met een stoomsymbool aangebracht.

- Niveau voor braadgerei en bakvormen
- Niveau voor vlees, diepvriespizza enz.
- ▶ Erop letten dat de dwarsversteving 1 in de ovenruimte naar achteren wijst. Hierdoor kan het gerecht veilig uit de ovenruimte worden getrokken.
- Afkoelen van gebak

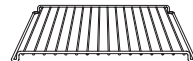
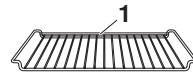

3-punts kernthermometer



De kernthermometer kan niet worden gebruikt bij ovenruimte-temperaturen van meer dan 230 °C. De afstand tussen de kernthermometer en de grill/bovenhitte moet minstens 5 cm bedragen.

De kernthermometer beschikt over drie meetpunten voor een bijzonder nauwkeurige temperatuurmeting. Deze helpen ook om de kerntemperatuur correct te meten, zelfs als de kernthermometer niet nauwkeurig erin is gestoken. De meetpunten bevinden zich in de punten 1, 2 en 4 op de schaalverdeling van de sensor.

- Meten van temperaturen in levensmiddelen

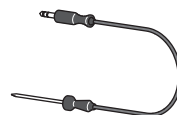

Voorgestelde waarden voor de kerntemperaturen worden beschreven in de «Easy-Cook».

Draaispies en draagframe

- Bereiding van kip
- Houder voor draaispies

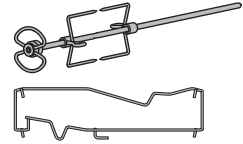

Speciaal toebehoren



Toebehoren dat niet tot de leveringsomvang behoort op het rooster plaatsen.

- ▶ Speciaal toebehoren vindt u onder www.vzug.com



3.5 AutoDoor (afhankelijk van het model)



- Kinderen tot en met 3 jaar moeten uit de buurt van het toestel worden gehouden.
 - Kinderen tussen 3 en 8 jaar moeten uit de buurt van het toestel worden gehouden, tenzij ze onder voortdurend toezicht staan.
 - Kinderen van 8 jaar en ouder mogen het toestel bedienen indien zij daarvoor zijn geschoold of onder toezicht staan.
 - Kinderen mogen niet met het toestel spelen.
 - Kinderen mogen het toestel niet schoonmaken of onderhoudswerkzaamheden uitvoeren, tenzij ze onder toezicht staan.
 - Hiermee ligt de verantwoordelijkheid bij de toezichthouder.
- ▶ Bij toestellen zonder deurgreep kan de deur geopend en gesloten worden door op de functietoets  te drukken.



De deur kan te allen tijde worden geopend en gesloten.

- ▶ De functietoets  vervult samen met de besturing en de aandrijving de functie van de handgreep.
- ▶ Als de weerstand te groot is, wordt de deur ontkoppeld van de aandrijving en kan vrij worden bewogen.
- ▶ Het obstakel van de deur verwijderen en «AutoDoor» nogmaals via de functietoets  activeren.
 - Als dit herhaaldelijk niet lukt, contact opnemen met de service.



Een waarschuwingstoon duidt op een automatische beweging van de toesteldeur. De waarschuwingstoon weerklinkt vóór en tijdens de beweging.

- De tonen kunnen in de persoonlijke instellingen ingesteld worden (zie pagina 50).



De toesteldeur kan in de ventilatiestand worden gezet door de toets lang ingedrukt te houden.

- ▶ Functietoets AutoDoor ingedrukt houden.
 - er verschijnt het volgende bericht op het display:



- ▶ Gewenste optie selecteren.

Toepassingsgebieden AutoDoor

- Deur openen, deur sluiten en naderen van de ventilatiestand door indrukken van de functietoets .
- Automatische deuropening en -sluiting (zie pagina 21).
- Toepassing drogen (zie pagina 38).

4 Bediening

4.1 Display bedienen

Toestel inschakelen

Het toestel wordt via het display bediend.

In EcoStandby is de tijd alleen zichtbaar als deze is geactiveerd in de persoonlijke instellingen.

- ▶ Het display langer aanraken.
 - Het startscherm wordt weergegeven.

Weergave van het startscherm wijzigen

Het startscherm kan op twee verschillende manieren worden weergegeven: als appweergave (zie pagina 10) of als lijstweergave. Af fabriek is de appweergave ingesteld.

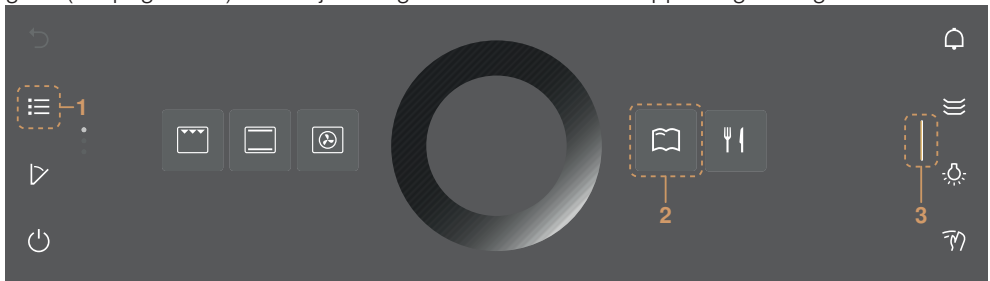

- ▶ Om de weergave tijdelijk te wijzigen, de functietoets **1** aantippen.
 - De weergave blijft opgeslagen tot het display donker wordt.
 - Daarna wordt de wijziging verworpen.
 - Als het display opnieuw wordt opgeroepen, verschijnt de in de persoonlijke instellingen ingestelde weergave.

- ▶ Om de weergave permanent te wijzigen, in de persoonlijke instelling «Individuele instellingen» de gewenste weergave van het startscherm selecteren (zie pagina 51).

Beknopte informatie weergeven

In de appweergave kunnen de namen van de apps en de favoriete functies ✎ «Naam wijzigen» en ☒ «Verwijderen» worden weergegeven.

- ▶ Gewenste app **2** ingedrukt houden.
 - Boven de app verschijnt de beknopte informatie evenals de favorietenfunctie bij Favorieten (zie pagina 24).
- ▶ App **2** loslaten.
 - De beknopte informatie verdwijnt. Bij de toepassing «Favorieten» ♥ verdwijnt de beknopte informatie niet, zodat «Naam wijzigen/Verwijderen» kan worden geselecteerd.

App verschuiven

In de appweergave kunnen de apps verschoven en opnieuw worden gerangschikt.

- ▶ Gewenste app **2** ingedrukt houden en binnen de appweergave verschuiven.
 - De apps zijn verdeeld over meerdere pagina's, er kan altijd slechts één app per keer worden verplaatst.
- ▶ App **2** loslaten.
 - De nieuwe rangschikking van de apps is opgeslagen.

Functiebalk rechts uitklappen

De rechter functie balk kan onafhankelijk van het bedrijf worden uitgeklaapt.

- ▶ Balk **3** naar links slepen.
 - De functie balk wordt uitgeklaapt.
 - Op het display verschijnen verdere functies.

CircleSlider bedienen

- ▶ Gewenste toepassing of functie aantikken.
 - De kleur van het geselecteerde gedeelte verandert in amber en kan nu worden gewijzigd.
 - Het temperatuurbereik is al geactiveerd en kan direct worden gewijzigd.
- ▶ De vinger op de CircleSlider **4** leggen en in een cirkel bewegen.
 - Het waardebereik verandert.
- ▶ De CircleSlider **4** loslaten.
- ▶ Op «Start» drukken om een toepassing of een functie te starten.



4.2 Toepassing selecteren en starten

- ▶ Het display langer aanraken.
 - Het startscherm wordt weergegeven.

Toepassingsgroep selecteren

- Of:
- ▶ In de appweergave ☐ de gewenste toepassingsgroep aantikken.
 - Op het display wordt het submenu met de toegewezen toepassingen weergegeven.

- Of:
- ▶ In de lijstweergave ≡ de gewenste toepassingsgroep met de CircleSlider of door omhoog of omlaag of omgekeerd swipen selecteren.
 - ▶ «OK» indrukken of de toepassing aanraken.
 - Op het display wordt het submenu met de toegewezen toepassingen weergegeven.

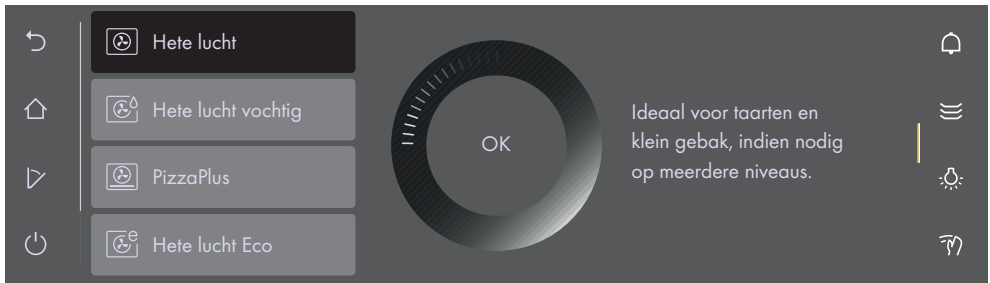

Toepassing selecteren

- ▶ De gewenste toepassing met de CircleSlider selecteren.
 - Het item in de lijst selecteren door te swipen, te navigeren en aan te tikken.
- ▶ De gewenste toepassing aantikken en «OK» indrukken of de toepassing nogmaals aantikken.
 - Het display toont de startgereedheid of een ander submenu met verdere toepassingen.
- ▶ De procedure indien nodig herhalen en de gewenste toepassing selecteren tot het display de startgereedheid aangeeft:

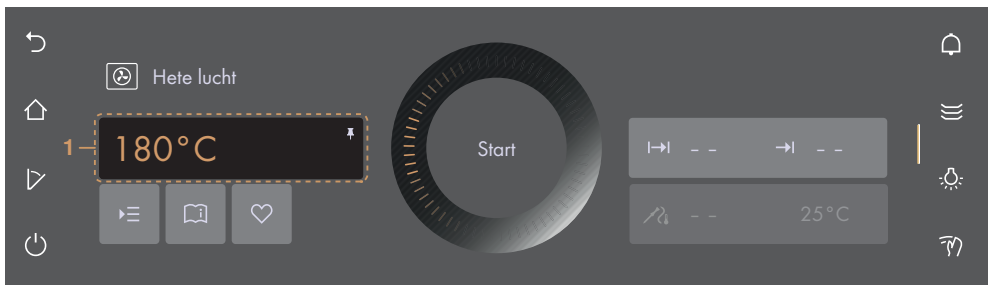

Waarden aanpassen

- ▶ Hoofdwaaarde **1** indien nodig met de CircleSlider aanpassen (zie pagina 22).
- ▶ Indien nodig ▶ ≡ aantikken en de waarden van andere opties definiëren, aanpassen of activeren (zie pagina 21).

Waarden opslaan

- ▶ De aangepaste hoofdwaaarde **1** indien nodig permanent voor de geselecteerde toepassing opslaan en pinnen (zie pagina 25).
- ▶ Indien nodig ♥ aantikken en een favoriet aanmaken (zie pagina 24).

Toepassing starten

- ▶ Op «Start» drukken om de toepassing te starten.
 - De pulserende cirkel **2** van de CircleSlider geeft aan dat het bedrijf is gestart.

- Tijdens het opwarmen wordt de huidige ovenruimte-temperatuur weergegeven (afhankelijk van toepassingen en instellingen).
- De aflopende voortgangsbalk **3** in de CircleSlider toont de resterende tijd of de voorverwarmingsstatus van de ingestelde toepassing, indien ingesteld.



Bij de ingestelde optie «Voorverwarmen» wordt tijdens het opwarmen de actuele temperatuur van de ovenruimte niet weergegeven. In plaats daarvan is de opwarmstatus zichtbaar door middel van een teruglopende voortgangsbalk.

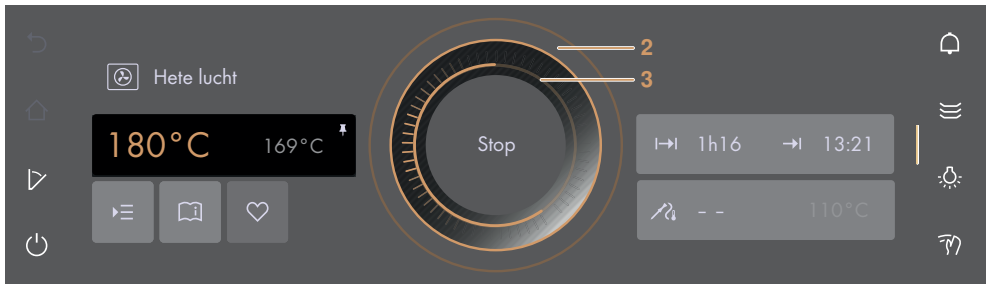

4.3 Toepassing wijzigen

Als een toepassing nog niet is gestart:

- ▶ Functietoets «Startscherm» aantippen.
 - Het startscherm wordt weergegeven (zie pagina 16).
 - Er kan een nieuwe toepassing geselecteerd worden.

Als een toepassing reeds in bedrijf is:

- ▶ «Stop» ingedrukt houden.
 - De toepassing wordt geannuleerd (zie pagina 28).

4.4 Tijdsduur

De tijdsduur kan vóór of tijdens bedrijf ingesteld, aangepast of geannuleerd worden. Na afloop van de ingestelde tijdsduur wordt de toepassing automatisch beëindigd.

Tijdsduur instellen

- ▶ Gewenste toepassing selecteren (zie pagina 16).
- ▶ In het waardenbereik op «Tijdsduur» drukken (zie pagina 21).
 - De kleur van het waardenbereik verandert in amber.
- ▶ Gewenste tijdsduur met de CircleSlider instellen.
 - Op het display verschijnen de gewenste tijdsduur en het op basis daarvan berekende einde van het bedrijf :

15min 13:21
 - Indien voorverwarmen geselecteerd of vooraf ingesteld is, valt het einde op de geschatte voorverwarmingstijd en de ingestelde tijdsduur. De ingestelde tijdsduur begint pas af te lopen na het voorverwarmen.
- ▶ Op «Start» drukken om de toepassing te starten.
 - De toepassing wordt gestart en de resterende tijdsduur wordt weergegeven.
 - Na afloop van de ingestelde tijdsduur wordt de toepassing automatisch beëindigd (zie pagina 29).
 - Als voor een toepassing vervolgstappen beschikbaar zijn, kunnen deze worden geselecteerd nadat de ingestelde tijdsduur is verstreken (zie pagina 30).



Als zowel «Tijdsduur» als «Voorverwarmen» zijn ingesteld, begint de ingestelde tijdsduur pas na het Voorverwarmen (zie pagina 22).

Instelbereik

Toepassing/functie	Minimaal	Maximaal
Toepassingen met hete lucht, boven-/onderhitte of grill	10 s	24 h
Warmhouden	5 min	1 h 30 min
Bord verwarmen in de ovenruimte	30 min	10 h
SlowCooking	1 h 30 min–2 h 30 min	4 h 30 min
Sabbat-toepassingen	1 h	78 h



Bij toepassingen met een vaste tijdsduur kan de tijdsduur niet worden aangepast.

Tijd tijdens bedrijf weergeven

Tijdens bedrijf kunnen de tijd en de tijdsduur worden weergegeven.

- ▶ Balk van de functiebalk uitklappen.
- ▶ Op functietoets ⌚ «Tijd» drukken.
 - Op het display worden de tijd en de tijdsduur weergegeven.

Tijd tijdens bedrijf verbergen

- ▶ Op ✕ of op «OK» drukken.
 - De tijd en de tijdsduur op het display gaan uit.

4.5 Uitgestelde start/einde

De uitgestelde start is actief als bij de geselecteerde toepassing naast de tijdsduur ook het einde ingesteld is. Het toestel wordt automatisch ingeschakeld en op het gewenste tijdstip weer uitgeschakeld.



Bij de Sabbat-toepassingen  kan geen uitgestelde start worden ingesteld.

Uitgestelde start instellen

- ▶ Gewenste toepassing selecteren (zie pagina 16).
- ▶ Tijdsduur instellen (zie pagina 18).
- ▶ Indien nodig andere opties instellen (zie pagina 21).
- ▶ Gerecht in de gaarruimte schuiven als de optie «Voorverwarmen» niet is ingeschakeld.



Als de optie ⬇️⬆️ «Voorverwarmen» is ingeschakeld, mag het gerecht pas in de gaarruimte worden geschoven als de signaaltoon weerklinkt en de melding verschijnt.

Vóór het instellen van de uitgestelde start,

- ▶ In het waardebereik → «Einde» aantippen.
 - De kleur van het waardebereik verandert in amber.
- ▶ Gewenst einde met de CircleSlider instellen.
 - Het display toont de gewenste tijdsduur en het ingestelde einde van het bedrijf:

→ 15min → 13:21

- ▶ Om de uitgestelde start te starten, op «Start» drukken.
 - Het display toont de resterende/ingestelde tijdsduur tot het begin van het bedrijf en het einde van het bedrijf:

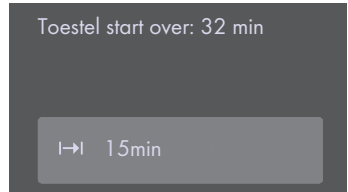

- ▶ Instellingen indien nodig controleren en wijzigen (zie pagina 22).
 - Als de opties «Tijdsduur», «Einde», «Voorverwarmen» of «Temperatuur gerecht» worden gewijzigd, wordt de resterende tijdsduur tot de start van het bedrijf opnieuw berekend.



Als «Tijdsduur» is ingesteld, kan het einde tijdens bedrijf niet meer worden ingesteld of aangepast.

Voorbeeld

- ▶ Toepassing  «Hete lucht» en 180 °C selecteren.
- ▶ Om 8:00 uur een tijdsduur van 1 uur en 15 min. instellen.
- ▶ Het einde op 11:30 uur instellen.
 - Het toestel wordt automatisch ingeschakeld om 10:15 uur en weer uitgeschakeld om 11:30 uur.

4.6 Kerntemperatuur



Alleen de meegeleverde kernthermometer gebruiken.

De kernthermometer niet in de vaatwasmachine reinigen en de stekker altijd schoon houden.

Met behulp van de kernthermometer wordt de temperatuur in het gerecht gemeten (de zogenaamde kerntemperatuur). Zodra het gerecht de gewenste doeltemperatuur (de kerntemperatuur die het gerecht aan het einde moet hebben) heeft bereikt, wordt het bedrijf automatisch uitgeschakeld. De kerntemperatuur kan ook alleen gemeten worden zonder het bedrijf te beëindigen.



Voor een correcte meting van de kerntemperatuur moet de kernthermometer zo volledig mogelijk en centraal in het gerecht worden gestoken.

De optimale doeltemperatuur is afhankelijk van het stuk vlees en de mate van gaarheid.

De informatie over doeltemperaturen in de «EasyCook» in acht nemen.

Instellen

- ▶ Kernthermometer erin steken.
- ▶ Gewenste toepassing selecteren (zie pagina 16).
- ▶ De gewenste temperatuur met de CircleSlider instellen.
- ▶ In het waardenbereik  «Kerntemperatuur» aantikken.
 - De kleur van het waardenbereik verandert in amber.
- ▶ De gewenste doeltemperatuur met de CircleSlider instellen.
- ▶ Op «Start» drukken om de toepassing te starten.



Het bedrijf kan alleen worden gestart als de kernthermometer in de stekkerbus in het toestel gestoken is.



Bij toepassingen met een kernthermometer mag de temperatuur in de ovenruimte niet hoger zijn dan 230 °C, anders verschijnt er een melding.

► Instellingen controleren en wijzigen.

- Tijdens het garen wordt de actuele kerntemperatuur in het onderste deel van het display naast de doeltemperatuur weergegeven.
- De ingestelde doeltemperatuur wordt rechts van  weergegeven.
- Na het bereiken van de doeltemperatuur wordt het bedrijf automatisch beëindigd (zie pagina 29).

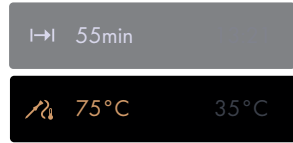

Als het gerecht na het uitschakelen in de ovenruimte wordt gelaten, kan de kerntemperatuur door de restwarmte stijgen.

Kerntemperatuur alleen meten





Als de kerntemperatuur alleen gemeten, het bedrijf na het bereiken van de doeltemperatuur echter niet automatisch uitgeschakeld dient te worden, als volgt te werk gaan:

- Gewenste toepassing selecteren (zie pagina 16).
- Kernthermometer erin steken.
- Op «Start» drukken om de toepassing te starten.

4.7 Opties

Overzicht

Elke toepassing biedt verschillende opties. Uw toestel beschikt over de volgende ►☰ «opties»:

-  Voorverwarmen (zie pagina 22)
-  Kerntemperatuur (zie pagina 20)
-  Instellen voor later (zie pagina 23)
-  Automatische deuropening (zie pagina 51) (afhankelijk van het model)

Opties selecteren en starten

- Een toepassing in de gewenste toepassingsgroep op het display selecteren en indien nodig met «OK» bevestigen (zie pagina 16).
 - Op het display verschijnt de weergave van de startgereedheid.
- ☰ aantippen.
 - Op het display verschijnt het menu met opties:



- ▶ Gewenste optie aantippen.
- ▶ In het rechter bereik van het display de optie met de schakelaar inschakelen of het waardebereik aantippen en de gewenste waarde met de CircleSlider instellen.
 - Elke gedefinieerde optie wordt voorzien van een ●.
- ▶ De instelling met «OK» bevestigen.
 - Er kunnen ook meerdere instellingen met «OK» worden bevestigd.
 - Op het display verschijnt de weergave van de startgereedheid.
- ▶ Op «Start» drukken om de toepassing te starten.



De optie «kerntemperatuur» kan direct in de weergave van de startgereedheid worden ingesteld. Als de kernthermometer erin is gestoken.

4.8 Instellingen controleren en wijzigen

Waarden en instellingen kunnen vóór en tijdens bedrijf worden gewijzigd. Een uitzondering is het instellen van het einde → tijdens bedrijf (zie pagina 29) en het voorverwarmen (zie pagina 22).



Bij de Sabbat-toepassingen kan alleen de tijdsduur worden ingesteld. Tijdens bedrijf kunnen geen waarden en instellingen worden gewijzigd.

- ▶ Veld van de gewenste instelling aantippen.
- ▶ Om de waarde aan te passen of terug te zetten het waardebereik aantippen en de waarde met de CircleSlider aanpassen.
 - De kleur van het waardebereik verandert in amber.
- ▶ De schakelaar aantippen om een optie in of uit te schakelen.
- ▶ De instelling met «OK» bevestigen.

4.9 Voorverwarmen



Als de optie ⚡ «Voorverwarmen» is ingeschakeld, mag het gerecht pas in de gaarruimte worden geschoven als de signaaltoon weerklinkt en de melding verschijnt.

Bij voorverwarmen wordt de ovenruimte snel opgewarmd tot de gewenste temperatuur.

Overzicht

Voorverwarmen is mogelijk bij de volgende toepassingen:

	Boven-/onderhitte		Grill
	Boven-/onderhitte vochtig		Grill-circulatielucht
	Onderhitte		Hete lucht
	PizzaPlus		Hete lucht vochtig

Voorverwarmen in de opties inschakelen

- ▶ Gewenste toepassing selecteren (zie pagina 16).
- ▶ ≡ «Opties» aantikken en ⚡ «Voorverwarmen» selecteren.
- ▶ Schakelaar «Voorverwarmen» aantikken.
 - «Voorverwarmen» is ingeschakeld.
- ▶ Indien nodig andere opties instellen (zie pagina 21).
- ▶ De instelling met «OK» bevestigen.
- ▶ Om de toepassing met voorverwarmen te starten, op «Start» drukken.
 - «Voorverwarmen» wordt gestart.
 - De voortgang van het «Voorverwarmen» wordt weergegeven in de CircleSlider.

Gerecht erin schuiven



Zodra de ovenruimte is voorverwarmd,

- weerklinkt een signaaltoon en wordt een melding weergegeven. Pas nadat het bericht is bevestigd, loopt de tijdsduur af indien deze is ingesteld.
- ▶ Gerecht in de ovenruimte schuiven.
- ▶ Toesteldeur sluiten en melding met «OK» bevestigen.
 - De toepassing wordt gestart.

4.10 Instellen voor later

Met «Instellen voor later» kan een toepassing met alle instellingen vooraf gedefinieerd en op een later tijdstip worden gestart. De toepassing start niet automatisch, maar pas door de interactie van de gebruiker. Het apparaat blijft in startgereedheid en schakelt niet over op stand-by, wat leidt tot een hoger energieverbruik.

«Instellen voor later» instellen

- ▶ Gewenste toepassing selecteren (zie pagina 16).
- ▶  «Opties» aantippen en  «Instellen voor later» selecteren.
- ▶ Schakelaar «Instellen voor later» aantippen.
 - «Instellen voor later» is ingeschakeld.
 - De instellingen kunnen tot 36 uur worden opgeslagen.
- ▶ Indien nodig andere opties instellen (zie pagina 21).
- ▶ Gerecht in de gaarruimte schuiven als de optie «Voorverwarmen» niet is ingeschakeld.

«Instellen voor later» starten

- ▶ Op «Start» drukken om de toepassing te starten.
 - De toepassing wordt gestart en de resterende tijdsduur wordt weergegeven.



Indien zowel «Einde» als «Instellen voor later» zijn ingesteld, wordt met het ingestelde einde geen rekening gehouden als «Instellen voor later» wordt gestart.



4.11 Automatische deuropening (afhankelijk van het model)

Met deze optie wordt de toesteldeur automatisch geopend aan het einde van de ingestelde gaartijd.



«Automatische deuropening» kan zowel in de persoonlijke instellingen als in de opties worden ingesteld. Bij het instellen van de optie wordt de automatische deuropening eenmaal uitgevoerd aan het einde van de geselecteerde toepassing.

«Automatische deuropening» instellen

- ▶ Gewenste toepassing selecteren (zie pagina 16).
- ▶  «Opties» aantikken en  «Automatische deuropening» selecteren.
- ▶ Schakelaar «Automatische deuropening» aantikken.
- ▶ Indien nodig andere opties instellen (zie pagina 21).
- ▶ De instelling met «OK» bevestigen.
- ▶ Op «Start» drukken om de toepassing te starten.

4.12 Gebruikstips

De toepassingstips bevatten nuttige tips van uiteenlopende aard, bijvoorbeeld over het gebruik van het geschikte niveau of het geschikte kookgerei, alsmede specifieke tips voor de desbetreffende toepassing.

Als de toepassing nog niet in bedrijf is:

- ▶ Gewenste toepassing selecteren (zie pagina 16).
 - Op het display verschijnt de weergave van de startgereedheid.

Toepassingstips weergeven

- ▶  «Toepassingstips» aantippen.
 - Tips voor de desbetreffende toepassing worden weergegeven.



Toepassingstips verbergen

- ▶ Om de tip te verbergen,  aantippen.
 - Het display toont de startgereedheid of het lopende bedrijf.

4.13 Favorieten

Favorieten aangemaakt

Favorieten kunnen vanuit alle toepassingen worden aangemaakt, met uitzondering van de reinigingsprogramma's. Alle opties, met uitzondering van «Einde» →, kunnen hierbij worden opgeslagen. Er kunnen maximaal 50 favorieten worden aangemaakt.

- ▶ Gewenste toepassing selecteren en waarden en instellingen aanpassen (zie pagina 16).
- ▶  «Favorieten» aantippen.
 - Op het display verschijnt het menu met de naam van de favoriet met het toetsenbord.
- ▶ De naam van de favoriet indien nodig met het toetsenbord aanpassen.
- ▶ Om favorieten te verwerpen,  aantippen.
- ▶ Om favorieten op te slaan, «OK» indrukken.
 - De beknopte informatie bij de favoriet wordt weergegeven.
 - Op het startscherm verschijnt favoriet **1** als app met een hartje.





Favorieten wijzigen

Een aangemaakte favoriet kan achteraf niet meer worden gewijzigd.

- ▶ Om individuele waarden of instellingen aan te passen ten opzichte van de oude favoriet, dient een nieuwe favoriet aangemaakt en de oude favoriet verwijderd te worden.





Naam van de favoriet wijzigen

De naam van de favoriet kan alleen in de appweergave worden gewijzigd.

- ▶ Indien nodig  aantippen.
 - Het startscherm verschijnt als appweergave.
- ▶ Favoriet **1** ingedrukt houden.
 - De beknopte informatie verschijnt boven de app.
- ▶  «Naam wijzigen» aantippen.
 - Op het display verschijnt het menu met de naam van de favoriet met het toetsenbord.
- ▶ De naam van de favoriet via het toetsenbord wijzigen.
- ▶ Om de oude naam van de favoriet te behouden,  aantippen.
- ▶ Om de naam van de nieuwe favoriet op te slaan, «OK» indrukken.

Favorieten verwijderen

De favoriet kan alleen in de appweergave worden verwijderd.

- ▶ Indien nodig  aantippen.
 - Het startscherm verschijnt als appweergave.
- ▶ Favoriet **1** ingedrukt houden.
 - De beknopte informatie verschijnt boven de app.
- ▶  «Wissen» aantippen.
 - Op het display staat: «Wilt u werkelijk wissen of terugzetten?»
- ▶ Om de favoriet te behouden,  «Nee» aantippen.
- ▶ Om de favoriet te wissen,  «Ja» aantippen.

Favoriet starten

- ▶ Op het startscherm favoriet **1** aantippen.
 - Op het display verschijnt de weergave van de startgereedheid.
- ▶ Om favoriet **1** te starten, op «Start» drukken.

4.14 Pinnen

Om de voorgestelde hoofdwaarde van een toepassing permanent te wijzigen, kan deze met de pin  worden gepind. Aan elke toepassing is één hoofdwaarde toegewezen.

Hoofdwaarden kunnen zijn:

- Temperatuur
- Temperatuurniveau
- Informatie over gerecht



AutoBraad- en recepttoepassingen alsmede bord verwarmen en drogen (afhankelijk van het model) zijn uitgesloten van het pinnen.

Hoofdwaarde pinnen

- ▶ Gewenste toepassing selecteren (zie pagina 16).
 - Op het display verschijnt de weergave van de startgereedheid.
- ▶ Hoofdwaarde met de CircleSlider aanpassen (zie pagina 22).
- ▶ Hoofdwaarde ingedrukt houden.
 - De kleur van de pin verandert in amber.
 - De hoofdwaarde van de gewenste toepassing is vastgelegd.
 - Telkens wanneer de toepassing wordt opgeroepen, verschijnt de gepinde hoofdwaarde als voorgestelde waarde.

Gepinde hoofdwaarde terugzetten

- ▶ Op het startscherm de toepassing met de gepinde hoofdwaarde aantippen.
 - Op het display verschijnt de weergave van de startgereedheid.
- ▶ De amberkleurige hoofdwaarde ingedrukt houden.
 - De kleur van de pin verandert in wit.
 - De hoofdwaarde van de gewenste toepassing is niet meer vastgelegd.
 - Telkens wanneer de toepassing wordt opgeroepen, verschijnt de af fabriek ingestelde voorgestelde waarde.



Als alle gepinde hoofdwaarden moeten worden teruggezet, de persoonlijke instelling «Gepinde waarden» oproepen (zie pagina 53).

4.15 Timer

De timer werkt als een eierwekker. De timer kan onafhankelijk van andere functies en toepassingen worden gebruikt.

Timer instellen en starten

- ▶ De functietoets  «Timer» in de rechter functie balk aantippen.
 - De timer verschijnt op het display.
 - De voorgestelde waarde **1** verschijnt amberkleurig.
- ▶ De gewenste tijdsduur met de CircleSlider instellen.

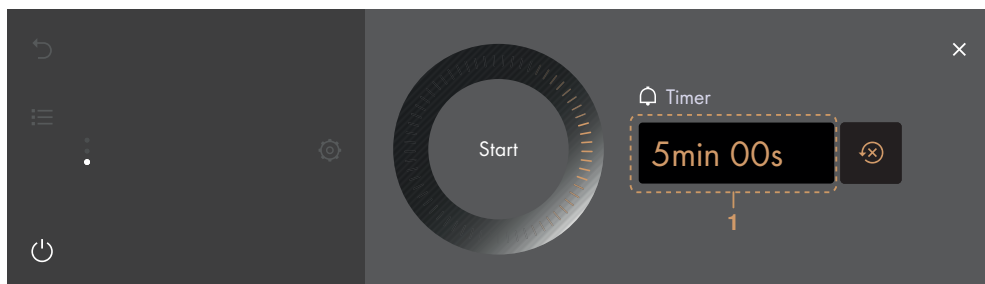

- ▶ Op «Start» drukken.
 - Het startscherm wordt weergegeven.
 - In de functie balk staat de aflopende resterende tijdsduur.

Na afloop van de tijdsduur

- weerklinkt een signaaltoon.
- Wordt op het display «Timer afgelopen» weergegeven.
- ▶ Om de melding te bevestigen, «OK» indrukken.

Controleren en wijzigen

- ▶ Functietoets  «Timer» aantippen.
 - Op het display wordt de aflopende resterende tijdsduur weergegeven.
- ▶ «Stop» ingedrukt houden.
 - De tijdsduur wordt gepauzeerd.
- ▶ De tijdsduur met de CircleSlider inkorten of verlengen.
- ▶ Om het verlengen of inkorten te bevestigen, «OK» indrukken.
 - De aangepaste tijdsduur wordt opgeslagen.
 - Het startscherm wordt weergegeven.
 - Op het display wordt de aflopende resterende tijdsduur weergegeven.



Als de timer opnieuw wordt opgeroepen, verschijnt automatisch de laatst ingestelde tijdsduur als voorgestelde waarde.

Timer voortijdig uitschakelen

- ▶ Functietoets  «Timer» aantippen.
 - Op het display wordt de aflopende resterende tijdsduur weergegeven.
- ▶ «Stop» ingedrukt houden.

4.16 Verlichting

De verlichting van de ovenruimte kan onafhankelijk van het bedrijf worden in- en uitgeschakeld.





De verlichting van de ovenruimte wordt 3 minuten vóór het verstrijken van de ingestelde tijdsduur automatisch ingeschakeld.





Als de verlichting van de gaarruimte vóór de start van een Sabbat-toepassing in- of uitgeschakeld is, blijft deze onveranderd tot het einde van het bedrijf.

Verlichting van de ovenruimte inschakelen

- ▶ Functietoets  «Verlichting» aantippen.
 - De kleur van de functietoets  verandert in amber.
 - De verlichting van de ovenruimte is ingeschakeld.



Verlichting van de ovenruimte uitschakelen

- ▶ Functietoets  «Verlichting» aantippen.
 - De kleur van de functietoets  verandert in wit.
 - De verlichting van de ovenruimte is uitgeschakeld.

4.17 Displayvergrendeling

Deze functie blokkeert de invoer via het display, zodat het display bijvoorbeeld kan worden gereinigd of de onbedoelde wijziging van waarden wordt voorkomen. Het toestel blijft hierbij in bedrijf en meldingen worden nog steeds weergegeven.

Displayvergrendeling inschakelen

- ▶ Functietoets  «Displayvergrendeling» aantippen.
 - Op het display staat: «Activeren»
- ▶ «Activeren» aantippen.
 - Op het display verschijnt .

Displayvergrendeling uitschakelen

- ▶  ingedrukt houden.
 - De displayvergrendeling is uitgeschakeld.

4.18 Rustige modus



In de rustige modus werkt het toestel zo stil mogelijk. Alle tonen worden op het laagste volume ingesteld. De rustige modus kan worden in- en uitgeschakeld in de Persoonlijke instellingen (zie pagina 50) en door een snelle toegang in de functie balk.

Rustige modus inschakelen

- ▶ Balk van de functie balk uitklappen.
- ▶ Functietoets  «Rustige modus» aantippen.
 - De rustige modus wordt op het display weergegeven.

- ▶ Schakelaar «Rustige modus» aantippen.
 - «Rustige modus» is ingeschakeld.
 - In de functie balken verandert de kleur van  «Rustige modus» in amber.

Rustige modus uitschakelen

- ▶ Balk van de functie balk uitklappen.
- ▶ Functietoets  «Rustige modus» aantippen.
 - De rustige modus wordt op het display weergegeven.
- ▶ Schakelaar «Rustige modus» aantippen.
 - «Rustige modus» is uitgeschakeld.
 - In de functie balken verandert de kleur van  «Rustige modus» in wit.

4.19 Tijd

De tijd kan onafhankelijk van het bedrijf worden weergegeven.

Tijd weergeven

- ▶ Balk van de functie balk uitklappen.
- ▶ Functietoets  «Tijd» aantippen.
 - Op het display wordt de tijd weergegeven.
 - Indien ingesteld, wordt ook de tijdsduur van een toepassing weergegeven.

Tijd verbergen

- ▶ Om de tijd te verbergen,  aantippen.
 - Op het display verdwijnt de weergave van de tijd.



4.20 Toepassing annuleren/voortijdig beëindigen

Toepassingen kunnen tijdens actief bedrijf worden geannuleerd of voortijdig worden beëindigd.

Toepassing annuleren

- ▶ «Stop» ingedrukt houden.



- De toepassing wordt geannuleerd.
- Indien ingeschakeld weerklinkt een meldingstoon.
- De volgende opties zijn beschikbaar op het display, afhankelijk van de toepassing:
 - De vraag «Wilt u de toepassing werkelijk annuleren?» met  «Ja» bevestigen.
 - Een van de weergegeven vervolgstappen selecteren om het bedrijf voort te zetten (zie pagina 30).
 - Functietoets  selecteren om naar het bovengeschildte toepassingsmenu om te schakelen.

- Functietoets  selecteren om naar het startscherm om te schakelen (zie pagina 16).
- Functietoets  ingedrukt houden om het toestel uit te schakelen (zie pagina 31).



Als de toepassing minder dan 1 minuut in bedrijf is, verschijnt bij het annuleren de weergave van de startgereedheid.





Bij de Sabbat-toepassingen is annuleren alleen via de functietoets  mogelijk (zie pagina 36).

Toepassing voortijdig beëindigen

- ▶ Functietoets  ingedrukt houden.
 - Een actieve toepassing wordt beëindigd; indien ingeschakeld, blijft de timer actief.
 - Indien ingeschakeld, wordt de displayvergrendeling gedeactiveerd.
 - Het toestel wordt uitgeschakeld (zie pagina 31).

4.21 Einde van het bedrijf

Na afloop van de ingestelde tijdsduur/stappenduur c.q. bij het bereiken van de ingestelde doeltemperatuur.

- Wordt de toepassing automatisch beëindigd.
- Weerklinkt een signaaltoon.
- Als volgende stappen beschikbaar zijn, staat op het display: «Het bedrijf is beëindigd. Wilt u doorgaan met een volgende stap?».
- ▶ Om het bedrijf definitief te beëindigen, op «Nee» drukken.
- ▶ Om de melding te bevestigen, op «Ja» drukken.
 - De volgende opties zijn beschikbaar op het display, afhankelijk van de toepassing:
 - Een van de weergegeven vervolgstappen selecteren om het bedrijf voort te zetten (zie pagina 30).
 - Functietoets  selecteren om naar het bovengeschatte toepassingsmenu om te schakelen.
 - Functietoets  selecteren om naar het startscherm om te schakelen (zie pagina 16).
 - Functietoets  ingedrukt houden om het toestel uit te schakelen (zie pagina 31).

In EcoStandby, zolang de temperatuur in de ovenruimte hoger is dan 80 °C.

- Staat op het display: «Restwarmte in de ovenruimte» en de huidige temperatuur van de ovenruimte worden weergegeven.

In EcoStandby als de kernthermometer is ingestoken.

- Staat de kerntemperatuur op het display.



Met de restwarmte kunnen de gerechten nog een tijdje warm worden gehouden. Zodra de temperatuur tot onder 80 °C daalt, gaan alle displays uit. Indien de kernthermometer op dat moment nog is aangebracht, gaan de displays pas uit als de kernthermometer eruit wordt gehaald. De koelventilator kan blijven draaien.

Na 3 minuten zonder interactie.

- Wordt het display donker en wordt het toestel automatisch uitgeschakeld (zie pagina 31).

Gerecht uitnemen



Verbrandingsgevaar!

Bij het openen van de toesteldeur kan hete lucht uit de gaarruimte ontsnappen. Het toebehoren is heet. Beschermende handschoenen of pannenlappen gebruiken.

- ▶ Het gerecht als het gereed is uit de ovenruimte nemen.
- ▶ Om corrosie en geurvorming te voorkomen, dienen waterresten en verontreinigingen met een zachte doek weggeveegd te worden.
- ▶ De toesteldeur in de ventilatiestand open laten staan tot de ovenruimte afgekoeld en droog is.

4.22 Einde van het bedrijf bij ingeschakelde AutoDoor (afhankelijk van het model)

Als «Automatische deuropening» is ingesteld, gaat de deur automatisch open als de ingestelde tijdsduur is verstreken of als het gerecht de gewenste kerntemperatuur heeft bereikt.

4.23 Vervolgstappen

Bij de vervolgstappen gaat het om toepassingen die kunnen worden gebruikt om het bedrijf voort te zetten na een beëindigde of geannuleerde toepassing. Het gerecht kan daardoor bijvoorbeeld intensiever worden gebruid. De keuze van de aangeboden vervolgstappen is afhankelijk van de toepassing die eerder werd beëindigd of geannuleerd.



Als «Automatische deuropening» (afhankelijk van het model) is ingeschakeld, worden na afloop van een toepassing geen vervolgstappen op het display weergegeven. In plaats daarvan gaat de toesteldeur open.

Zodra een toepassing wordt beëindigd/geannuleerd en het bericht «Het bedrijf is beëindigd. Wilt u doorgaan met een volgende stap?» met «Ja» is (zie pagina 29) bevestigd,

- zijn er in het display de volgende stappen te zien:

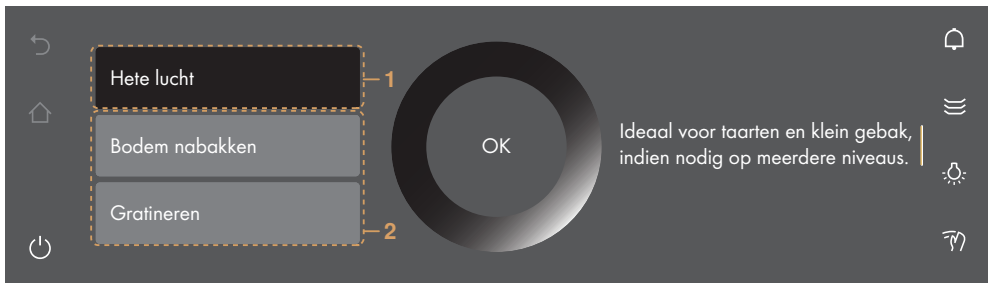

Bedrijf voortzetten

- ▶ Gewenste vervolgstap selecteren.
 - Bij vervolgstap 1 wordt de onlangs beëindigde/geannuleerde toepassing voortgezet. De hoofdwaarde (temperatuur of temperatuurniveau) wordt rechtstreeks van de beëindigde/geannuleerde toepassing overgenomen.
 - Bij de vervolgstappen 2 worden hoofdwaarden aangeboden die onafhankelijk zijn van de beëindigde/geannuleerde toepassing.

- ▶ Keuze met «OK» bevestigen.
 - Op het display verschijnt de startgereedheid met beperkte instelmogelijkheden.
- ▶ Indien nodig ▶☰ aantikken en de opties instellen (zie pagina 21).
- ▶ Om de vervolgstap te starten, op «Start» drukken.

Bedrijf annuleren

Om het bedrijf te annuleren, zijn de volgende opties beschikbaar:

- Functietoets ⏪ selecteren om naar het startscherm om te schakelen (zie pagina 16).
- Functietoets ⏻ ingedrukt houden om het toestel uit te schakelen (zie pagina 31).

Na 3 minuten zonder interactie.

- Wordt het display donker en wordt het toestel automatisch uitgeschakeld (zie pagina 31).

4.24 Toestel uitschakelen

- ▶ Functietoets ⏻ ingedrukt houden.
 - Een actieve toepassing wordt beëindigd; indien ingeschakeld, blijft de timer actief.
 - Indien ingeschakeld, wordt de displayvergrendeling gedeactiveerd.
 - Het display wordt donker.
 - Het toestel bevindt zich in EcoStandby.

Weergave na het uitschakelen

Afhankelijk van de toepassing en de instellingen wordt het volgende op het donkere display weergegeven:

- De restwarmte en de temperatuur zolang de temperatuur hoger is dan 80 °C.
- De kerntemperatuur als de kernthermometer ingestoken blijft.

4.25 Toesteltips

In de toesteltips vindt u onderwerpen over de bediening van het toestel.

Onderwerpen

De volgende onderwerpen kunnen worden opgeroepen:

- | | |
|-------------------|--|
| ▪ Startscherm | ▪ AutoDoor (afhankelijk van het model) |
| ▪ Functie balken | ▪ Favorieten |
| ▪ CircleSlider | ▪ Pinnen |
| ▪ App-weergave | ▪ EasyCook |
| ▪ Lijstweergave | ▪ Reiniging |
| ▪ Kernthermometer | ▪ Voorverwarmen |

Toesteltips oproepen

- ▶ Op het startscherm ⓘ «Toesteltips» aantippen.
 - Op het display verschijnt het menu met de toesteltips.
- ▶ Gewenst onderwerp selecteren.
 - Informatie over het gewenste onderwerp wordt in het rechter gedeelte van het display weergegeven.

5 Toepassingen

5.1 Boven-/onderhitte



Temperatuurbereik	30-280 °C
Temperatuurbereik pyrolysetoestel	30-300 °C
Voorgestelde waarde	200 °C
Niveau	2

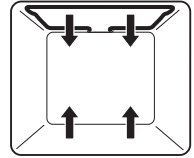

De verwarming vindt plaats via de bovenste en onderste verwarmingselementen.

Toepassing

- Klassieke toepassing voor het bakken en garen op een niveau
- Koek, koekjes, brood en braadvlees



Voor een knapperig resultaat een donker geëmailleerde plaat gebruiken.

5.2 Boven-/onderhitte vochtig



Temperatuurbereik	30-250 °C
Voorgestelde waarde	200 °C
Niveau	2

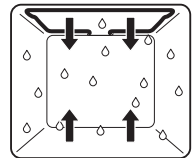

De verwarming vindt plaats via de bovenste en onderste verwarmingselementen. Het eigen vocht dat ontstaat, wordt minimaal uit de gaarruimte afgevoerd. Het vocht van het gerecht blijft behouden.

Toepassing

- Brood, vlecht, braadvlees en gratin op een niveau
- SlowCooking



Voor een knapperig resultaat een donker geëmailleerde plaat gebruiken.

5.3 Boven-/onderhitte Eco



Temperatuurbereik	30-250 °C
Voorgestelde waarde	200 °C
Niveau	2

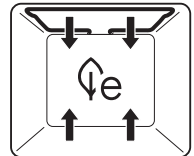

Deze toepassing is bijzonder energiebesparend. De verwarming vindt plaats via de bovenste en onderste verwarmingselementen. Het ontsnappende eigen vocht van het gerecht blijft in de ovenruimte. Het gerecht droogt minder uit.

Toepassing

- Gebraden vlees, klein gebak en gegratineerde gerechten



Bij het bakken met deze toepassing niet voorverwarmen. Dit verlaagt het energieverbruik. De gaartijd kan langer zijn in vergelijking met de klassieke boven-/onderhitte.



Bij deze toepassing wordt het temperatuurverloop geoptimaliseerd voor energiebesparend koken. Het "ECO"-display geeft dit aan tijdens bedrijf.



Voor een knapperig resultaat een donker geëmailleerde plaat gebruiken.

5.4 Onderhitte



Temperatuurbereik	4 niveaus
Voorgestelde waarde	Middelhoog (niveau 2)
Niveau	1

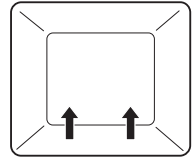

De verwarming vindt plaats via het onderste verwarmingselement.

Toepassing

- Nabakken van plaatkoekbodems
- Inkoken



Voor een knapperig resultaat een donker geëmailleerde plaat of een vorm van dun plaatstaal gebruiken.

5.5 PizzaPlus



Temperatuurbereik	30–280 °C
Temperatuurbereik pyrolysetoestel	30–300 °C
Voorgestelde waarde	200 °C
Niveau	2

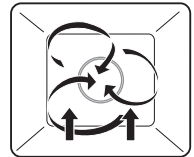

De verwarming vindt plaats via hete lucht en onderhitte. De bodem van het bakgoed wordt intensief gebakken.

Toepassing

- Pizza, plaatkoek en quiche



Voor een bijzonder knapperig resultaat een donker geëmailleerde plaat zonder bakpapier gebruiken.

5.6 Grill



Temperatuurbereik	4 niveaus
Voorgestelde waarde	Sterk (niveau 3)
Niveau	3 of 4

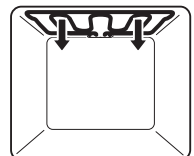

Het verwarmen vindt plaats via het verwarmingselement van de grill.

Toepassing

- Platte grillgerechten, bijv. kipdelen en worsten
- Gratinen
- Toast
- ▶ Het grillgerecht direct op het rooster leggen.
- ▶ De bakplaat met aluminiumfolie bekleden en onder het rooster erin schuiven.



Voor een optimaal resultaat de gaarruimte 3 minuten met de optie voorverwarmen alvorens het gerecht erin te schuiven.

5.7 Grill-circulatielucht



Temperatuurbereik	30–280 °C
Temperatuurbereik pyrolysetoestel	30–300 °C
Voorgestelde waarde	200 °C
Niveau	2 of 3

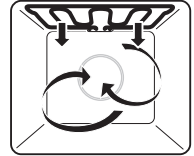

Het verwarmen vindt plaats via het verwarmingselement van de grill. De lucht in de gaarruimte wordt door de heteluchtventilator gelijkmatig gecirculeerd.

Toepassing

- Hele kip
- Hoge grillgerechten
- ▶ Grillgerecht direct op het rooster of in een porseleinen of glazen vorm leggen.
- ▶ De bakplaat met aluminiumfolie bekleden en onder het rooster erin schuiven.

5.8 Draaispies

Het toestel is voorzien van een aandrijving voor de draaispies, die automatisch is ingeschakeld voor de toepassingen «Grill», «Grill-circulatielucht» en «SlowCooking met grill». De draaispies kan samen met de haakse kernthermometer worden gebruikt.

Draaispies

- ▶ Het vlees kruiden en samenbinden.
- ▶ Klem **1** bij het braden zodanig positioneren dat het dikste deel van het vlees zich bij markeergroef **3** bevindt.
- ▶ Het vlees met de tweede klem **2** samendrukken en met de schroeven vastzetten.
- ▶ Een met aluminiumfolie beklede bakplaat op niveau 1 erin schuiven.
- ▶ Het draagframe met de draaispies op niveau 3 tot de achterwand van de gaarruimte erin schuiven.

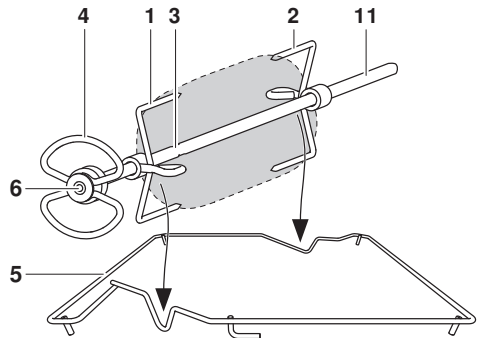

- ▶ Het uiteinde van de spies **11** in opening **7** van de aandrijving steken.
- ▶ De draaispies zodanig diagonaal tussen de geleiders van het draagframe **5** leggen dat de positioneergroef **4** op het frame rust.

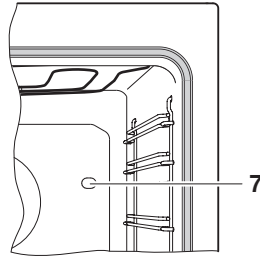

Bij het bereiden van een kip aan de draaispies

- ▶ Beide poten en vleugels vastzetten door deze vast te binden.
- ▶ De draaispies door het borstvlies en niet door de buikholte steken.

Bij gebruik van de haakse kernthermometer,

- ▶ De kernthermometer in opening **6** steken.
- ▶ De kabel een keer om de haak **8** slaan en ervoor zorgen dat de kabel tussen de kernthermometer en de haak zo strak mogelijk gespannen is.
- ▶ Stekker **9** van de haakse kernthermometer in de contactbus **10** steken.

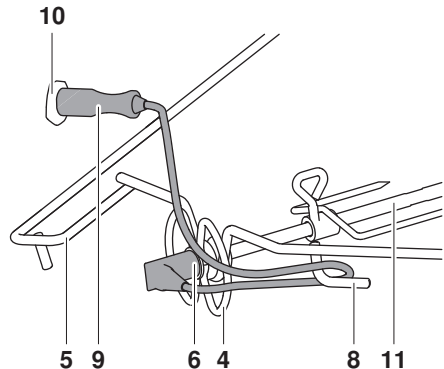

Voor een correcte meting van de kerntemperatuur moet het dikste deel van het vlees bij de markeergroef in het voorste derde deel van de draaispies worden geplaatst.

5.9 Hete lucht



Temperatuurbereik	30–280 °C
Temperatuurbereik pyrolysetoestel	30–300 °C
Voorgestelde waarde	180 °C
Niveau	2 of 1 + 3 (of 1 + 3 + 2)



De lucht in de ovenruimte wordt door het verwarmingselement achter de achterwand van de ovenruimte opgewarmd en gelijkmatig gecirculeerd.

Toepassing

- Bijzonder geschikt om klein gebak op meerdere niveaus tegelijk te bakken
- Koek, brood en braadvlees



Kies de temperatuur ca. 20 °C lager dan bij , omdat de warmteoverdracht dan efficiënter is.

5.10 Hete lucht vochtig



Temperatuurbereik	30-250 °C
Voorgestelde waarde	180 °C
Niveau	2 of 1 + 3 (of 1 + 3 + 2)

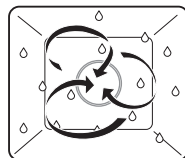

De lucht in de ovenruimte wordt door het verwarmingselement achter de achterwand van de ovenruimte opgewarmd en gelijkmatig gecirculeerd. Het eigen vocht dat ontstaat, wordt heel beperkt uit de ovenruimte afgevoerd. Het vocht van het gerecht blijft behouden.

Toepassing

- Klein gebak op 2 niveaus tegelijk
- Gistgebak en brood op twee niveaus tegelijk
- Gratin en ovenschotels



Kies de temperatuur ca. 20 °C lager dan bij , omdat de warmteoverdracht dan efficiënter is.

5.11 Hete lucht Eco



Temperatuurbereik	30–250 °C
Voorgestelde waarde	180 °C
Niveau	2 of 1 + 3



Deze toepassing is bijzonder energiebesparend. De lucht in de ovenruimte wordt door het verwarmingselement achter de achterwand van de ovenruimte opgewarmd en gelijkmatig gecirculeerd. Het ontsnappende eigen vocht van het gerecht blijft in de ovenruimte. Het gerecht droogt minder uit.

Toepassing

- Braadvlees, klein gebak en gratin



Bij het garen met deze toepassing niet voorverwarmen. Dit verlaagt het energieverbruik. De gaartijd kan, in vergelijking met de klassieke hete lucht, langer zijn.





Bij deze toepassing wordt het temperatuurverloop geoptimaliseerd voor energiebesparend koken. Het "ECO"-display geeft dit aan tijdens bedrijf.



Kies de temperatuur ca. 20 °C lager dan bij , omdat de warmteoverdracht dan efficiënter is.

5.12 Sabbat-toepassingen

Om de toepassingen  Sabbat boven-/onderhitte en  Sabbat boven-/onderhitte vochtig te kunnen gebruiken, moet de  «Sabbat-modus» in de persoonlijke instellingen geactiveerd worden (zie pagina 51).



Gerechten kunnen tot wel 78 uur warm worden gehouden zonder het toestel gedurende deze tijd te hoeven bedienen.

Werkwijze

- Tijdens bedrijf blijft het display onveranderd.
- Zodra een Sabbat-toepassing wordt gestart, kunnen de instellingen niet meer worden gewijzigd.
- Tonen zijn tijdens bedrijf gedeactiveerd. Bepaalde tonen worden om juridische en veiligheidstechnische redenen niet onderdrukt.
- De verlichting van de ovenruimte kan tijdens bedrijf niet in- of uitgeschakeld worden. Afhankelijk van de keuze vóór de start blijft de verlichting gedurende de gehele tijdsduur in- of uitgeschakeld.
- Het openen van de deur heeft geen invloed op de verwarming of de verlichting van de ovenruimte.

Selecteren en starten

- ▶ Het display langer aanraken.
 - Het startscherm wordt weergegeven.
- ▶ Toepassingsgroep  Sabbat-toepassing selecteren en indien nodig met «OK» bevestigen (zie pagina 16).
- ▶ Gewenste toepassing selecteren en met «OK» bevestigen.
 - Op het display verschijnen de instellingen van de gewenste toepassing.
- ▶ Indien nodig de gewenste instellingen verrichten (zie pagina 22).
- ▶ Om de geselecteerde toepassing te starten, op «Start» drukken.
 - Het toestel is bedrijfsklaar.
- ▶ Toesteldeur openen
- ▶ Gerecht erin schuiven
- ▶ Toesteldeur sluiten.
 - Het gaarproces wordt gestart, het verwarmen begint met een kleine vertraging.



Het gaarproces wordt pas gestart nadat de deur één keer geopend en gesloten werd.

Annuleren/voortijdig beëindigen

De Sabbat-toepassing kan tijdens bedrijf geannuleerd of voortijdig beëindigd worden (zie pagina 28).

- ▶ Functietoets  ingedrukt houden.
 - De actieve toepassing wordt beëindigd.
 - Het display wordt donker.
 - Het toestel wordt uitgeschakeld (zie pagina 31).
 - Nadat het toestel opnieuw is opgestart, verschijnt het startscherm.

Einde van het bedrijf

Na afloop van de ingestelde tijdsduur wordt het bedrijf (zie pagina 29) normaal beëindigd.

Stroomonderbreking

Na een stroomonderbreking gedraagt het toestel zich zoals beschreven in het hoofdstuk «Na een stroomonderbreking» (zie pagina 63).

Als de stroomvoorziening gedurende korte tijd wordt onderbroken, wordt de toepassing geannuleerd, de instelling voor de Sabbat-modus in de persoonlijke instellingen blijft ongewijzigd.

Aanwijzingen voor een optimaal resultaat

- Alleen voorgedaarde levensmiddelen gebruiken.
- Levensmiddelen vóór bedrijf niet te lang in het toestel laten zitten.



Timer kan niet worden bediend. Timer wordt uitgeschakeld zodra de toepassing wordt gestart.

V-ZUG-Home is tijdens bedrijf niet beschikbaar.

Sabbat boven-/onderhitte



Temperatuurbereik	30–140 °C
Voorgestelde waarde	85 °C
Niveau	2

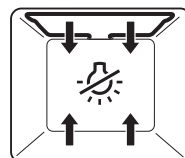

De verwarming vindt plaats via de bovenste en onderste verwarmingselementen.

Toepassing

- Opwarmen of warm houden van voorgedaarde, knapperige gerechten en gebak op een niveau
- Brood, pizza en apérogebak
- SlowCooking



Voor een knapperig resultaat een donker geëmailleerde plaat gebruiken.

Sabbat boven-/onderhitte vochtig



Temperatuurbereik	30–140 °C
Voorgestelde waarde	85 °C
Niveau	2

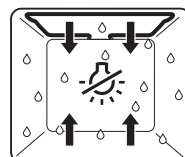

De verwarming vindt plaats via de bovenste en onderste verwarmingselementen. Het eigen vocht dat ontstaat, wordt minimaal uit de gaarruimte afgevoerd. Het vocht van het gerecht blijft behouden.

Toepassing

- Het opwarmen of warm houden van gerechten die niet mogen uitdrogen op een niveau
- Groenten, vlees, pasta, ovenschotels en braadvlees

5.13 Drogen (afhankelijk van het model)



Temperatuurbereik	40–85 °C
Voorgestelde waarde	65 °C
Niveau	2 of 1 + 3



De lucht in de ovenruimte wordt door het verwarmingselement achter de achterwand van de ovenruimte opgewarmd en gelijkmatig gecirculeerd. Dankzij de tijdgestuurde deuropening wordt het uit het gerecht uittrekkende vocht regelmatig afgevoerd. Het gerecht droogt langzaam uit.

Toepassing



- Drogen van fruit, groenten en kruiden



Bij lage droogtemperaturen moet een langere droogtijd worden gepland. Levensmiddelen met een hoog watergehalte hebben een langere droogtijden nodig.

5.14 SlowCooking

Werkingswijze

Met  «SlowCooking» kunnen hoogwaardige stukken vlees op behoedzame wijze worden bereid. Het einde van het bedrijf kan nauwkeurig worden geselecteerd, ongeacht het gewicht en de dikte van het vlees. De temperatuur wordt automatisch geregeld. Bij lange insteltijden komt de temperatuurregeling overeen met het garen op lage temperatuur. De gaartijd kan, afhankelijk van het soort vlees, op 1½ tot 4½ uur voor  «SlowCooking aangebraden» of op 2½ tot 4½ uur voor  «SlowCooking met grill» worden ingesteld.

Aanwijzingen voor een optimaal resultaat

- Het vlees ½ tot 1 uur vóór SlowCooking uit de koelkast nemen.
- Gewicht van het vlees: 500–2000 g
- Kerntemperatuur van het vlees: maximaal 85 °C
- Dikte van het vlees: minstens 4 cm
- Kwaliteit: hoge kwaliteit, niet te rijp vlees
- Voor doortrokken stukken zoals schouder of nek een lange instelduur kiezen.



Voor  «SlowCooking met grill» kunnen ook iets doorregen stukken vlees tussen 1000 en 2000 g worden gebruikt.

Malsgaartabel voor «SlowCooking aangebraden» en «SlowCooking met grill»

Stuk vlees	Bereidingswijze	Mate van gaarheid	Voorgestelde waarde doelttemperatuur °C
Kalfsfilet	aangebraden	medium	58
		well done	65
Kalfslende, kalfsnierstuk	aangebraden	medium	63
		well done	69
Kalfsschouder	aangebraden	well done	72
	met grill	well done	72
Kalfsnek	aangebraden	well done	75
	met grill	well done	75
Kalfseindstuk	aangebraden	Medium	61
		well done	69
Kalfsborst opgerold	met grill	well done	75

Stuk vlees	Bereidingswijze	Mate van gaarheid	Voorgestelde waarde doeltemperatuur °C
Runderfilet	aangebraden	rare	48
		medium rare	53
		medium	57
		well done	65
Entrecôte, rosbeef	aangebraden	medium	57
		well done	64
Runderlende	aangebraden	medium	63
		well done	69
Rib-eye van rund	aangebraden	medium	60
		well done	69
	met grill	medium	60
		well done	69
Runderschouder	aangebraden	medium	72
	met grill	well done	75
Varkenslende, varkensnierstuk	aangebraden	medium	61
		well done	72
Varkensnek	aangebraden	well done	76
	met grill	well done	76
Varkensschouder	met grill	well done	76
Lamsbout	aangebraden	medium	65
		well done	74
	met grill	well done	74

SlowCooking aangebraden

- ▶ Vlees kruiden of marinieren.



Marinades met kruiden, mosterd enz. vóór het aanbraden verwijderen. Deze bestanddelen branden gemakkelijk aan.

- ▶ Het vlees pas vlak vóór het aanbraden met zout op smaak brengen.
- ▶ Het vlees aan alle kanten max. 5 minuten op hoog vuur aanbraden.
- ▶ Het vlees vervolgens op het rooster leggen om af te koelen.



Voor een knapperige korst kan het vlees ook na het garen worden aangebraden. De mate van gaarheid verandert daardoor bij grote stukken vlees nauwelijks. Bij kleine stukken moet de doeltemperatuur met 2–3°C worden verlaagd.

- ▶ De kernthermometer zodanig in het vlees steken dat de punt zich in het midden van het dikste deel bevindt.



Voor een correcte meting van de kerntemperatuur moet de kernthermometer zo volledig mogelijk en in het midden in het gerecht worden gestoken. De temperatuur in het binnenste van het vlees is belangrijk voor een optimaal resultaat aan het einde van het bedrijf.

- ▶ Rooster met vlees op niveau 2 en een met aluminiumfolie beklede bakplaat op niveau 1 erin schuiven.
- ▶ De stekker van de kernthermometer in de aansluitbus steken.
- ▶  «SlowCooking aangebraden» starten.

SlowCooking met grill

- ▶ Het vlees kruiden of marinieren.



Minder compacte stukken vlees zoals een lamsbout zonder botten zo rond mogelijk samenbinden, zodat deze onder de grill gelijkmatig bruin worden. Marinades met kruiden, mosterd enz. vóór  «SlowCooking met grill» verwijderen. Deze bestanddelen branden gemakkelijk aan.

- ▶ Vlees op de draaispies en de kernthermometer in de draaispies steken.
- ▶ Een met aluminiumfolie beklede bakplaat op niveau 1 erin schuiven.
- ▶ De draaispies in het draagframe plaatsen en deze op niveau 3 tot de achterwand van de gaarruimte erin schuiven.
- ▶ De kernthermometer aan het draagframe bevestigen en de stekker van de kernthermometer in de aansluitbus steken.
- ▶  «SlowCooking met grill» starten (zie pagina 41).

SlowCooking kiezen en starten



Na de start kan de doeltemperatuur niet meer worden gewijzigd.

- ▶ Het display langer aanraken.
 - Het startscherm wordt weergegeven.
- ▶ Toepassingsgroep  «SlowCooking» selecteren en met «OK» bevestigen (zie pagina 16).
- ▶ Gewenst soort vlees selecteren.
- ▶ Gewenst stuk vlees selecteren.
- ▶ Gewenste SlowCooking-methode selecteren en met «OK» bevestigen.



▶ Als het gewenste soort vlees of stuk vlees niet als keuzemogelijkheid beschikbaar is, selecteer dan «Vrije vleeskeuze».

- ▶ Bij «SlowCooking aangebraden»: Mate van gaarheid selecteren (niet mogelijk bij «Vrije vleeskeuze»).
- ▶ Bij «SlowCooking met grill»: gewenste bruiningsgraad selecteren.
 - Op het display verschijnen de instellingen van de toepassing.
- ▶ Indien nodig de voorgestelde waarde aanpassen en desgewenst een uitgestelde start instellen (zie pagina 19).
- ▶ Om SlowCooking te starten, op «Start» drukken.



De kernthermometer moet erin zijn gestoken.

- SlowCooking wordt gestart.
- Het display toont de ingestelde doeltemperatuur, de actuele kerntemperatuur en de aflopende resterende tijdsduur.

→ 55min

75°C 35°C

 Tijdens het bedrijf moet de toesteldeur gesloten zijn. Als de toesteldeur tijdens SlowCooking wordt geopend, wordt het bedrijf onderbroken en korte tijd later geannuleerd.

Malsgaren afbreken/voortijdig uitschakelen

- ▶ Om SlowCooking te annuleren, «Stop» ingedrukt houden.
 - Op het display staat: «Wilt u de toepassing werkelijk annuleren?»
- ▶ Om SlowCooking te annuleren of voortijdig uit te schakelen, ✓ «Ja» aantippen.
 - Het bedrijf wordt geannuleerd.
- ▶ Om het toestel uit te schakelen, de functietoets  ingedrukt houden (zie pagina 31).

 Mocht u per ongeluk «Ja» hebben geselecteerd en het stuk vlees toch gaar willen laten worden, moet u een andere toepassing selecteren. «SlowCooking» is niet geschikt voor vlees dat reeds is gegaard.

5.15 Warmhouden

Met  «Warmhouden» kunnen bereide gerechten warm worden gehouden.

 Als de gaarruimte reeds heet is, dient deze vóór de start van het «Warmhouden» ca. 10 minuten bij een open toesteldeur af te koelen, zodat de gerechten bij het warmhouden niet te gaar worden. Hoe langer de gerechten warm worden gehouden, hoe meer de consistentie van de gerechten kan veranderen.

5.16 Bord verwarmen in de gaarruimte

 **Als de ovenruimte reeds heet is, dient deze vóór de start van het «Bord verwarmen» 3 tot 4 minuten bij een open toesteldeur af te koelen. Hierdoor wordt het servies beschermd tegen schade als gevolg van spanning.**

- ▶ Het display langer aanraken.
 - Het startscherm wordt weergegeven.
- ▶ Servies in de ovenruimte plaatsen.
 - Idealiter een rooster erin schuiven en het servies op het rooster plaatsen.
- ▶ Toepassing  «Bord verwarmen» aantippen.
 - Het display toont de tijdsduur en het aan de hand hiervan berekende einde.
- ▶ Indien nodig einde of uitgestelde start instellen (zie pagina 19).

 Een tijdsduur van minimaal 30 minuten selecteren.

- ▶ Om «Bord verwarmen» te starten, op «Start» drukken.
 - Na afloop van de ingestelde tijdsduur wordt «Bord verwarmen» automatisch beëindigd.

 **De borden zijn warm. Beschermende handschoenen of pannenlappen gebruiken.**

5.17 AutoBraad

Ä «AutoBraad» bestaat uit toepassingen voor verschillende levensmiddelengroepen. Grootte en vorm van het gerecht worden herkend en tijdsduur en klimaat in de gaarruimte worden automatisch aangepast.

Bruineringsgraad

Bij bepaalde levensmiddelengroepen kan de bruineringsgraad worden ingesteld met «Lichte bruining», «Gemiddelde bruining» of «Sterke bruining».

Tijdsduur

De optimale tijdsduur wordt na de start automatisch bepaald. De effectieve tijdsduur wordt na ca. 10–15 minuten weergegeven.



Voor het bepalen van de optimale tijdsduur moet de gaarruimte voor de start afgekoeld en droog zijn.



De toesteldeur mag niet worden geopend zolang de tijdsduur wordt bepaald. De optimale tijdsduur en temperatuur worden anders niet correct berekend.

AutoBraad kiezen en starten



Een uitgestelde start is alleen geschikt voor gerechten die niet gekoeld hoeven te worden of moeten rijzen.

- ▶ Het display langer aanraken.
 - Het startscherm wordt weergegeven.
- ▶ Toepassingsgroep Ä «AutoBraad» aantippen en indien nodig met «OK» bevestigen (zie pagina 16).
- ▶ Gewenste levensmiddelengroep selecteren en bevestigen met «OK».
 - Op het display verschijnen de instellingen van de gewenste toepassing.
- ▶ Indien nodig een einde → c.q. een uitgestelde start → instellen (zie pagina 19).
- ▶ Om de toepassing te starten, op «Start» drukken.
 - Op het display staat «Tijdsduur wordt bepaald».
 - Op het display wordt de aflopende resterende tijdsduur weergegeven.

5.18 Receptenboek

Het volgende receptenboek is beschikbaar voor dit toestel:

- «Bakken. Met passie voor details.»

In het receptenboek zijn recepten te vinden die zijn afgestemd op het toestel. De recepten zijn reeds in het toestel geprogrammeerd en worden na de start automatisch opgestart.

Voor uw toestel kunt u het receptenboek «Bakken» gebruiken. De recepten zijn reeds vrijgegeven in het toestel.

Recept starten



Bij recepten zonder voorverwarmen moet het gerecht in de koude ovenruimte worden geschoven.

- ▶ Het display langer aanraken.
 - Het startscherm wordt weergegeven.
- ▶ Toepassingsgroep □ «Recepten» selecteren en indien nodig met «OK» bevestigen (zie pagina 16).
- ▶ Het gewenste receptenboek selecteren.

- ▶ Het gewenste hoofdstuk selecteren.
- ▶ Het gewenste receptenboek selecteren en met «OK» bevestigen.
 - Op het display verschijnen de instellingen van het recept.
 - Indien nodig einde of uitgestelde start instellen (zie pagina 19).
- ▶ Om de afzonderlijke receptstappen te bekijken, het stappenoverzicht in het linker gedeelte van het display openen. Hiervoor «Stap 1» selecteren. Het stappenoverzicht wordt geopend en u kunt bij elke stap de stapinformatie bekijken zoals de toepassing, de temperatuur en de tijdsduur. De desbetreffende instructies worden bij de informatie weergegeven.
- ▶ Door een willekeurige stap of handeling te selecteren en met «OK» te bevestigen, kan het recept bij de geselecteerde stap worden gestart. Hiervoor wordt de geselecteerde stap overgenomen in de startgereedheid en kan het recept zoals gewoonlijk worden gestart door op «Start» te drukken.
- ▶ Een recept kan met elke willekeurige stap worden gestart, d.w.z. dat stappen kunnen worden overgeslagen.



Als u het recept bij een latere stap wilt starten, selecteer dan de actie die aan de stap voorafgaat om de niveau-informatie te krijgen.



Er zijn stappen en handelingen. Stappen zijn het voorverwarmen of gaarstappen, handelingen zijn instructies.

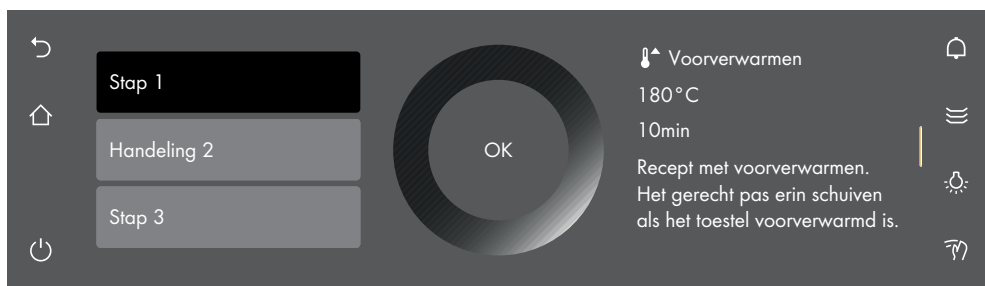

Tijdens de bereiding van het recept

Tijdens de bereiding van het recept kan het noodzakelijk zijn om de toesteldeur te openen, bijvoorbeeld om het gerecht om te draaien of om een bijkomend gerecht erin te schuiven. In dit geval wordt het bedrijf stopgezet en verschijnt op het display een instructie die aangeeft wat er nu gedaan moet worden.

Om het recept voort te zetten als volgt te werk gaan:

- ▶ Toesteldeur openen.
- ▶ Handeling uitvoeren, bijvoorbeeld gerecht omdraaien.
- ▶ Toesteldeur sluiten en melding met «OK» bevestigen.
 - Het recept wordt voortgezet.

Recept annuleren

- ▶ Om het recept te annuleren, «Stop» ingedrukt houden.
 - Op het display staat: «Wilt u de toepassing werkelijk annuleren?»
- ▶ ✓ «Ja» aantikken om het recept te annuleren.
 - Het recept wordt geannuleerd.

5.19 Eigen recepten

Er kunnen maximaal 40 willekeurige recepten naar eigen idee worden gecreëerd en opgeslagen. Een recept kan uit meerdere stappen met bepaalde toepassingen, voorverwarmen, pauzes en wachttijden bestaan, die na de start automatisch worden afgewerkt. U kunt ook bestaande recepten wijzigen en opslaan.



Met «Voorverwarmen» wordt de ovenruimte verwarmd tot de in de volgende stap gekozen temperatuur. Deze temperatuur blijft dezelfde totdat het gerecht is geplaatst en bevestigd met «OK».

Bij «Wachten» blijft de verwarming aan, terwijl de temperatuur in de ovenruimte constant blijft.

Bij «Pauze» wordt er niet meer verwarmd en daalt de temperatuur.

Een eigen recept aanmaken

- ▶ Het display langer aanraken.
 - Het startscherm wordt weergegeven.
- ▶  aantippen.
- ▶ «Eigen recepten» aantippen.
- ▶ «Recept aanleggen» aantippen.
 - De optie «Stap toevoegen» verschijnt.
- ▶ «Stap toevoegen» aantippen.
 - Keuzemogelijkheden verschijnen.
- ▶ Gewenste toepassing, resp. «Voorverwarmen», «Pauze» of «Houden» selecteren en met «OK» bevestigen.
- ▶ Gewenste instellingen voor de betreffende stap uitvoeren.
 - Temperatuur of het temperatuurniveau instellen.
 - Stel de tijdsduur in.
 - «Voorverwarmen» instellen als de ovenruimte tot een gewenste temperatuur moet worden opgewarmd.
 - «Kernthermometer» instellen als een specifieke kerntemperatuur moet worden bereikt.
 - Met «OK» bevestigen.
- ▶ De volgende stappen op dezelfde wijze instellen.



In een afzonderlijk recept kunnen maximaal 10 stappen worden gemaakt.

Gemaakt recept een naam geven

- ▶ Met behulp van het toetsenbord de naam van het recept invoeren.
- ▶ Met «OK» bevestigen.
 - Het nieuwe recept verschijnt op het scherm «Eigen recepten».

Recept starten

- ▶ Het gewenste receptenboek selecteren en met «OK» bevestigen.
 - Op het display verschijnen de instellingen van het recept.
- ▶ Het recept met «Start» starten.

Eigen recept wijzigen

Elk recept uit de Eigen recepten kan worden verwijderd.

- ▶ Het gewenste recept selecteren.
- ▶  aantippen.
- ▶ Het scherm "Recept bewerken" verschijnt.

Stap wijzigen

- ▶ De te veranderen stap aantippen.
- ▶ Instellingen uitvoeren en met «OK» bevestigen.

Stap toevoegen

- ▶  «Stap toevoegen» aantippen.
- ▶ Instellingen uitvoeren en met OK bevestigen.

Stap verwijderen

- ▶ Bij de gewenste stap,  aantippen.
 - Op het display staat: «Wilt u deze stap werkelijk verwijderen?».
- ▶ Om de stap te verwijderen,  aantippen.
 - De stap wordt verwijderd.

Gewijzigd recept opslaan

- ▶ Met «OK» bevestigen.
- ▶ Gewijzigd recept een naam geven.
 - Met behulp van het toetsenbord het nieuwe recept invoeren.
- ▶ Met «OK» bevestigen.

Eigen recepten kopiëren

- ▶ «Eigen recepten» aantippen.
- ▶ Het gewenste recept selecteren.
- ▶  aantippen.
 - De afzonderlijke aanwezige stappen kunt u nu wijzigen.
 - Of u kunt extra stappen toevoegen.
- ▶ Met «OK» bevestigen en nieuw recept benoemen en opslaan.

Recept kopiëren

De recepten uit het receptenboek kunnen worden gekopieerd.

- ▶ Receptboek aantikken.
- ▶ Het gewenste recept selecteren.
- ▶  aantippen.
 - De afzonderlijke aanwezige stappen kunt u nu wijzigen.
 - Of u kunt extra stappen toevoegen.
- ▶ Met «OK» bevestigen en nieuw recept benoemen en opslaan.

Eigen recept verwijderen

Elk recept uit de eigen recepten kan worden verwijderd.

- ▶ Het gewenste recept selecteren.
- ▶  aantippen.
 - Op het display staat: «Wilt u het recept werkelijk verwijderen?».
- ▶ Om het recept te verwijderen,  aantikken.
 - Het recept wordt verwijderd.

5.20 EasyCook

Met behulp van  EasyCook kunnen allerlei soorten gerechten eenvoudig en gemakkelijk worden bereid. Na de keuze van de levensmiddelengroep en het levensmiddel stelt het toestel passende toepassingen inclusief instellingen en toebehoren voor.

Overzicht levensmiddelengroepen

De levensmiddelen zijn tot verschillende groepen samengevat; een levensmiddel kan in meerdere groepen voorkomen.

Er kan een keuze worden gemaakt uit de volgende levensmiddelengroepen:

Ovenschotel en gratin	Vruchten en fruit
Brood en gebak	Gevogelte
Bijgerechten	Groenten
Vis en zeevruchten	Plaatkoek en pizza
Vlees	

Levensmiddelen kiezen en starten



Een uitgestelde start is alleen geschikt voor gerechten die niet gekoeld hoeven te worden of moeten rijzen.

- ▶ Het display langer aanraken.
 - Het startscherm wordt weergegeven.
- ▶ Toepassing  «EasyCook» selecteren en indien nodig met «OK» bevestigen (zie pagina 16).
- ▶ De gewenste levensmiddelengroep selecteren.
- ▶ Het gewenste levensmiddel selecteren.
- ▶ Vorm van het levensmiddel selecteren (heel, in stukken enz.) en indien nodig bevestigen met «OK».
- ▶ Bereidingswijze (garen, bakken enz.) selecteren en indien nodig met «OK» bevestigen.
 - Op het display verschijnen de instellingen van het geselecteerde levensmiddel.
- Indien nodig de gewenste instellingen verrichten (zie pagina 22).
- Om het bedrijf te starten, op «Start» drukken.

Voedingsstijlen

In de gebruikersinstellingen in het hoofdstuk «Individuele instellingen» onder «Voedingsstijl EasyCook » kunnen bepaalde levensmiddelen en/of levensmiddelengroepen worden gedeactiveerd. Zo kan EasyCook worden aangepast aan de persoonlijke voedingsstijl. De volgende levensmiddelen zijn beschikbaar:

Melk	Vlees
Eieren	Varkensvlees
Vis	

Alle geactiveerde voedingsmiddelen zijn gemarkeerd in de kleur amber. Deze kunnen worden gedeactiveerd door de schakelaar aan te tippen.

Er worden alleen specifieke levensmiddelen uitgesloten. Als bijvoorbeeld «melk» wordt uitgesloten, worden alleen levensmiddelen en gerechten verborgen die specifiek «Koe-melk» bevatten. Er kunnen willekeurig veel voedingsstijlen worden uitgesloten.

Internationale keuken

In de gebruikersinstellingen in het hoofdstuk «Individuele instellingen» onder «Internationale keuken EasyCook» kunnen land- en regio-specifieke levensmiddelen en basisrechten en bijbehorende bereidingswijzen als pakket worden geactiveerd.

De volgende internationale keukens zijn beschikbaar:

- Italiaans
- Frans
- Duits
- Libanees
- Chinees
- Australisch
- Oekraïens
- Turks
- Belgisch
- Russisch

Alle geactiveerde internationale keukens zijn gemarkeerd in de kleur amber. Deze kunnen worden gedeactiveerd door de schakelaar aan te tippen.

De geactiveerde levensmiddelen en basisrechten van het specifieke pakket worden in de structuur van het EasyCook-menu geïntegreerd. Er kan een willekeurig aantal internationale keukens worden geactiveerd.

6 V-ZUG-Home



Laad actualiseringen via V-ZUG-Home op uw toestel zodat u altijd gegarandeerd bent van de nieuwste stand.

Hierbij verklaar ik, V-ZUG Ltd, dat het type radioapparatuur conform is met Richtlijn 2014/53/EU. De volledige tekst van de EU-conformiteitsverklaring kan worden geraadpleegd op het volgende internetadres: https://www.vzug.com/nl/nl/int_testinstitute_vzug

6.1 Voorwaarden

Om V-ZUG-Home volledig te kunnen gebruiken, moet aan de volgende voorwaarden worden voldaan:

- Internettoegang en toegang tot Google Play™ Store/App Store®
- Smartphone of tablet dat met het thuisnetwerk verbonden is
- Wifi dat aan een van de volgende standaards voldoet: 2.4GHz 802.11 b/g/n



Google Play™ is een handelsmerk van Google Inc.



Apple en het Apple-logo zijn merken van Apple Inc. die in de VS en in andere landen geregistreerd zijn. App Store® is een handelsmerk van Apple Inc.

6.2 Eerste inbedrijfstelling



Blijf tijdens het maken van de verbinding in de buurt van het huishoudelijk apparaat en houd het wachtwoord van uw draadloze netwerk gereed.

App installeren

- ▶ Op de smartphone/tablet Bluetooth en locatiebepaling activeren.
- ▶ In de Google Play™ Store/App Store® naar «V-ZUG» zoeken.
- ▶ V-ZUG-app installeren en openen.

V-ZUG-Home-modus op het apparaat activeren

- ▶ In de persoonlijke instellingen onder «V-ZUG-Home» de bedrijfsmodus «Weergeven» of «Bedienen en weergeven» instellen.

Apparaat met het thuisnetwerk verbinden



- ▶ Voeg het huishoudelijk apparaat toe in de V-ZUG-app.
 - In de V-ZUG-app verschijnt een Bluetooth-koppelingsverzoek.
 - Op het display van het huishoudelijk apparaat verschijnt een 6-cijferige pincode.
- ▶ Voer de 6-cijferige pincode in in de V-ZUG-app en bevestig het Bluetooth-koppelingsverzoek.
 - In de V-ZUG-app verschijnt de naam van het actieve wifinetwerk en wordt gevraagd om het wifiwachtwoord in te voeren.
- ▶ Voer het wifiwachtwoord in.
 - Het huishoudelijke apparaat is verbonden met de actieve wifi.



Meer informatie over V-ZUG-Home en de beschikbaarheid is te vinden onder vzug.com.

7 Persoonlijke instellingen

7.1 Persoonlijke instellingen aanpassen

- ▶ Het display langer aanraken.
 - Het startscherm wordt weergegeven.
- ▶  «Persoonlijke instellingen» selecteren en indien nodig met «OK» bevestigen (zie pagina 16).
- ▶ De gewenste persoonlijke instelling selecteren.
 - Het display toont het hoofdmenu van de gewenste persoonlijke instelling of een ander submenu met verdere persoonlijke instellingen.
- ▶ De gewenste instelling verrichten.
 - De instelling wordt direct overgenomen.
- ▶ Om een submenu te verlaten,  aantippen.
- ▶  aantippen om de persoonlijke instellingen te verlaten.



Na een stroomonderbreking blijven alle persoonlijke instellingen behouden met uitzondering van de rustige modus.

7.2 Taal

De taal in het display kan worden gewijzigd. Hierbij kan worden gekozen uit verschillende talen.

7.3 Kinderbeveiliging

De kinderbeveiliging dient het toevallig inschakelen van het toestel door kinderen te voorkomen.

Als de kinderbeveiliging is ingeschakeld, kan het toestel alleen na invoer van een code bediend worden. De code wordt tijdens het ontgrendelen in omgekeerde volgorde weergegeven.



De kinderbeveiliging wordt altijd 1 minuut na het uitschakelen van het toestel geactiveerd.

7.4 Display

Kleurenschema

Er kan een keuze worden gemaakt uit een licht en een donker kleurenschema voor het display.

Helderheid

De helderheid van het display kan worden gewijzigd.

Achtergrond

De achtergrond van het display kan worden gewijzigd. Hier kunt u kiezen of een effen achtergrond, een achtergrond met structuur of met extra levensmiddelen op de structuur dient te worden weergegeven. Bij de keuze van de structuur met levensmiddelen worden in de appweergave op iedere pagina verschillende afbeeldingen van levensmiddelen weergegeven.

7.5 Geluiden

Rustige modus

In de rustige modus werkt het toestel zo stil mogelijk. Alle tonen worden op het laagste volume ingesteld. Deze instelling wordt gedeactiveerd als het toestel naar de EcoStand-by-modus omschakelt. Als de rustige modus actief is, kan het volume van de meldings- en signaaltönen niet worden gewijzigd.

Klankwereld

De tonaliteit van de meldings- en signaaltönen kan worden gewijzigd.

Meldingstonen

De meldingstonen kunnen harder, zachter of helemaal uit worden gezet. Bepaalde meldingstonen worden om juridische en veiligheidstechnische redenen niet onderdrukt.



Bij uitschakeling van het toestel weerklinkt een korte meldingstoon, ook als de instelling «Uit» ingesteld is (veiligheidsfunctie).

Signaaltönen

De signaaltönen kunnen harder of zachter worden ingesteld. Deze tonen kunnen niet worden uitgeschakeld.



Tijdens het weerklinken kunnen signaaltönen worden gestopt door een willekeurige plaats op het display aan te raken of door de deur te openen.

7.6 Individuele instellingen

Voedingsstijl EasyCook

Bepaalde voedingsmiddelen en levensmiddelengroepen kunnen gedeactiveerd en EasyCook aan de persoonlijke voedingsstijl aangepast.

Internationale keuken EasyCook

Land- en regio-specifieke levensmiddelen en basisgerechten alsmede de bijbehorende bereidingswijzen kunnen als pakket geactiveerd en aan EasyCook toegevoegd worden.

Startscherm

Er kan worden gekozen of de toepassingen bij het oproepen van het startscherm als app-weergave of als lijstweergave worden weergegeven.

Vervolgstappen

Bij de instelling «Aan» worden na het einde van het bedrijf vervolgstappen weergegeven. Bij de instelling «Uit» wordt de bedrijfsmodus direct beëindigd.

Temperatuureenheid

De temperatuur kan in «°C» of «°F» worden weergegeven.

- °C: graden Celsius
- °F: graden Fahrenheit

Sabbat-modus

De Sabbat-toepassingen op het startscherm activeren.

7.7 Ondersteunende functies

Verlichting

Indien ingesteld op «Aan», pulseert de verlichting van de gaarruimte bij meldingen die zich tijdens het bedrijf voordoen.



De verlichting kan te allen tijde door het aantippen van het symbool  in- of uitgeschakeld worden.

Als de verlichting niet wordt uitgeschakeld, gaat deze na uiterlijk 3 minuten uit om stroom te sparen.

Automatische deuropening (afhankelijk van het model)

Bij de instelling «Aan» wordt de toesteldeur automatisch geopend als de ingestelde tijdsduur is verstreken, of als het gerecht de gewenste kerntemperatuur bereikt heeft (zie pagina 30).

Automatische deursluiting (afhankelijk van het model)

Indien ingesteld op «Aan», wordt de toesteldeur gesloten bij een druk op de toets «Start» van een toepassing.

Opwarmingstoon

Indien ingesteld op «Aan», weerklinkt een korte opwarmingstoon zodra het gerecht erin kan worden geschoven.

7.8 Datum en tijd

Synchronisatie van de tijd

Bij het verbinden met V-ZUG-Home wordt de instelling «Internet» automatisch geselecteerd. Vervolgens worden de tijd, de datum en de tijdzone direct via de app gesynchroniseerd.

Datum

De datum kan opgevraagd en gewijzigd worden.

Tijd

De tijd kan opgevraagd en gewijzigd worden.

Datum- en tijdformaat

De tijd kan in het Europese 24-uurs formaat of in het Amerikaanse 12-uurs formaat (am/pm) worden weergegeven.
De datum kan in de formaten JJJJ-MM-DD, DD.MM.JJJJ of MM/DD/JJJJ worden weergegeven.

Tijd in standby

Er kan een keuze worden gemaakt uit de instellingen «Uit», «Aan» en «Aan met nachtmodus».

Klokdesign

Het uiterlijk van de klok op het stand-byscherm kan worden aangepast. Er kan worden gekozen uit de wijzerplaten «Digitaal», «Analoog» en «Punt».

Nachtmodus

De nachtmodus reduceert de helderheid van de getoonde tijd. De start van de nachtmodus kan worden ingesteld.



De nachtmodus duurt altijd 8 uur.

Tijdsynchronisatie

Er kan een keuze worden gemaakt uit netsynchronisatie en real-time clock (RTC).

7.9 V-ZUG-Home

Bedrijfsmodus

Er kan een keuze worden gemaakt uit «Uit», «Weergeven» en «Bedienen en weergeven». Om het toestel met «V-ZUG-Home» te verbinden, moet «Weergeven» of «Bedienen en weergeven» geselecteerd zijn.

Informatie weergeven

Toont alle relevante informatie voor de verbinding.

Interface opnieuw starten

De interface kan worden gereset als er problemen zijn met het tot stand brengen van een verbinding.

Resetten

Onderbreekt alle verbindingen met mobiele toestellen.



Meer informatie over V-ZUG-Home en de beschikbaarheid is te vinden onder vzug.com.

7.10 Toestelgegevens

Identificatienummers

Het serienummer (SN) en het artikelnummer worden weergegeven.

Versienummers

De actuele softwareversies worden weergegeven.

Demo-modus

Het toestel toont de actuele status van de demo-modus. De demo-modus kan alleen in het servicemenu worden in- en uitgeschakeld.

Contact service

De contactinformatie voor de service wordt weergegeven.

7.11 Fabrieksinstellingen

Gepinde waarden

Zet alle gepinde waarden terug.

Startscherm

Zet het startscherm terug naar de appweergave. Favorieten blijven behouden.

Favorieten

Door "OK" in te voeren, worden alle aangemaakte favorieten gewist.

V-ZUG-Home

Onderbreekt alle verbindingen met mobiele toestellen.

Fabrieksinstellingen

Zet de instellingen terug naar de toestand bij levering. Alle gepersonaliseerde gegevens gaan verloren.

7.12 EcoManagement

Verbruiksinformatie

Toont het gemiddelde energieverbruik van de laatste 25 gebruiksbeurten, het totale energieverbruik van de afgelopen maand (of sinds de reset in de afgelopen maand), het totale energieverbruik van het afgelopen jaar (of sinds de reset in het afgelopen jaar) evenals het totale energieverbruik.

Verbruiksweergave

Indien ingesteld op «Aan», wordt de verbruikte energie na een toepassing weergegeven.

Resetten

Zet alle EcoManagement-tellers met uitzondering van het totale verbruik terug.

7.13 Service

Dit deel van het menu is bestemd voor servicemedewerkers en is beveiligd met een wachtwoord.

8 Verzorging en onderhoud



Verbrandingsgevaar door hete oppervlakken!

Het toestel en het toebehoren vóór de reiniging laten afkoelen.

Schade aan het toestel door foutieve behandeling!

Uitsluitend zachte doeken gebruiken. Geen schurende, basische of zeer zure reinigingsmiddelen, scherpe of krassende metalen schaven, staalwol, sponzen enz. gebruiken. Deze producten veroorzaken krassen op het oppervlak. Bekraste glasplaten kunnen barsten.

Het toestel nooit met een stoomreiniger reinigen.

8.1 Buitenkant reinigen

- ▶ Verontreinigingen of resten van reinigingsmiddelen onmiddellijk verwijderen.
- ▶ De oppervlakken en het display met een zachte, met spoelwater bevochtigde doek reinigen.
- ▶ Met een zachte doek afdrogen.

Bij het reinigen van het display kan de  «Displayvergrendeling» worden gebruikt ter bescherming tegen onbedoelde bediening van bedieningselementen.

8.2 Kookruimte reinigen



Schade aan het toestel door foutieve behandeling!

De temperatuursensor en de verwarmingselementen niet buigen.

Het oppervlak niet schuren. Hierdoor wordt het oppervlak beschadigd.

- ▶ Verontreinigingen indien mogelijk met een vochtige doek uit de nog handwarme ovenruimte verwijderen. Een zachte, met afwaswater bevochtigde doek gebruiken en na drogen met een zachte doek.
- ▶ Verwijder resten van reinigingsmiddelen grondig, anders kan de antikleefwerking nadelig worden beïnvloed.

Voor hardnekkige verontreinigingen in toestellen zonder pyrolytische zelfreiniging:

- ▶ Normale bakovenreiniger gebruiken en de gegevens van de fabrikant in acht nemen.

8.3 Bakplaat reinigen



Vermindering van de antikleefwerking.

Gebruik geen schurende, zure of sterk alkalische reinigingsmiddelen. Het oppervlak niet schuren.

- ▶ Verontreinigingen of resten van reinigingsmiddelen onmiddellijk verwijderen.

8.4 Pyrolytische zelfreiniging (modelafhankelijk)



Verbrandingsgevaar door hete oppervlakken!

Het toestelfront wordt heter dan tijdens normaal bedrijf. Aangezien er hierbij sprake kan zijn van geur- en rookontwikkeling, adviseren wij met klem om dieren (vooral vogels) tijdens dit proces niet in deze ruimte te houden. Ventileer de ruimte goed tijdens en na de procedure.

Eerst grove vet- en olieresten en aangekoekte resten verwijderen. Geen chemische reinigingsmiddelen gebruiken. Resten van reinigingsmiddelen kunnen tot chemische reacties leiden, het glazuur beschadigen en giftige dampen kunnen ontsnappen.

Bij de pyrolytische zelfreiniging worden verontreinigingen bij hoge temperatuur verbrand. Daarna kunnen de resten gemakkelijk met een vochtige doek worden verwijderd. De ovenruimte kan bij een toenemende gebruiksduur mat worden. Resten van fruit- of vetzuren kunnen vlekken achterlaten. Dit heeft geen invloed op de gaar- en bakeigenschappen en evenmin op de kwaliteit van het toestel als zodanig.



De pyrolytische zelfreiniging – inclusief het afkoelen – duurt, afhankelijk van de vervuiling, ca. 3–5 uur.

Zolang de temperatuur hoger is dan 300 °C, wordt de verlichting uitgeschakeld en kan niet worden ingeschakeld.

Pyrolytische zelfreiniging selecteren en starten



Beschadiging van toebehoren door de zelfreiniging!

Toebehoren, draagroosters, volledige schuivers, serviesgoed of andere voorwerpen uit de ovenruimte verwijderen. Anders kunnen deze verkleuren en kunnen de oppervlakken ruw worden. De roleigenschappen van de volledige schuivers worden slechter.

- ▶ Toesteldeur sluiten.
- ▶ Het display langer aanraken.
- ▶ Toepassing  selecteren.
- ▶ Vervuilingsgraad selecteren.
 - Op het display staat het berekende einde van de pyrolytische zelfreiniging.
- ▶ Om de pyrolytische zelfreiniging te starten, «Start» aantikken.
 - De toesteldeur wordt vergrendeld.

Uitgestelde start

De start van de pyrolytische zelfreiniging kan verschoven worden, bijv. om een lager stroomtarief te kunnen gebruiken.

- ▶ Vóór de start  selecteren.
- ▶ Het gewenste einde instellen.
- ▶ «Start» aantikken.
 - Het toestel blijft tot de berekende, automatische start uitgeschakeld en de deur blijft vergrendeld.

Annuleren

- ▶ Op het display «Stop» aantikken.
 - De pyrolytische zelfreiniging wordt geannuleerd.
 - Op het display staat «Restwarmte in toestel».
 - De toesteldeur blijft vergrendeld tot de temperatuur onder 300°C is gedaald.

Einde

De toesteldeur kan pas worden geopend als de temperatuur tot onder 300 °C is gedaald.

- ▶ Resten pas verwijderen als het toestel lauw is. Gebruik voor het verwijderen een zachte, met water bevochtigde doek, maar geen reinigingsmiddel.



De deurafdichting bevindt zich aan de voorkant van de ovenruimte. Deze is gevoelig en kan door hard schuren beschadigd worden. De deurafdichting voorzichtig reinigen.

8.5 Toesteldeur reinigen

- ▶ De toesteldeur met een zachte, met spoelwater bevochtigde doek reinigen.
- ▶ Met een zachte doek afdrogen.

Toesteldeur verwijderen



De toesteldeur is zwaar. De toesteldeur bij het verwijderen en bij het terugplaatsen met beide handen aan de zijkanten vasthouden.

- ▶ De toesteldeur volledig openen.
- ▶ Aan beide scharnieren **1** de beugels **2** volledig naar voren klappen.

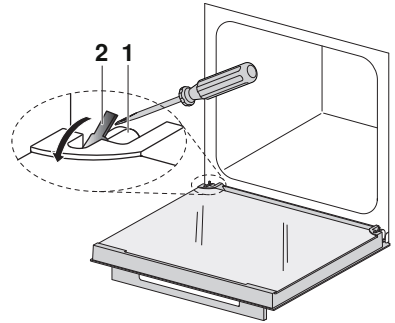

- ▶ De toesteldeur tot de ventilatiestand ca. 30° sluiten.
- ▶ De toesteldeur gelijkmatig en schuin naar boven eruit trekken.

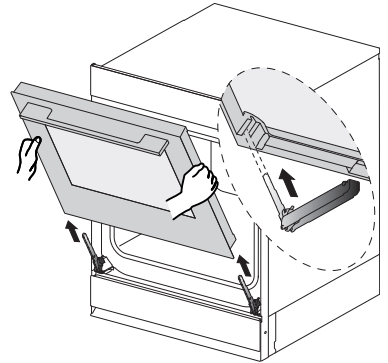

Toesteldeur plaatsen

- ▶ Toesteldeur **3** gelijkmatig in beide scharnieren **1** tot de aanslag erin schuiven.
- ▶ Toesteldeur volledig openen en de beugels **2** naar achteren klappen.
 - Als de toesteldeur bij het sluiten klemt, de beugels **2** controleren.
 - De toesteldeur niet met kracht sluiten.

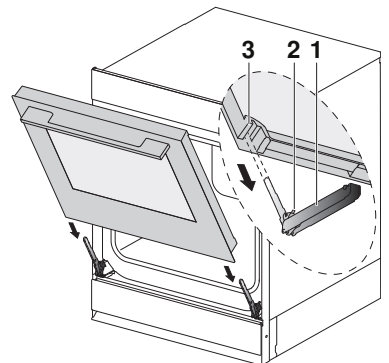

Controleren of de toesteldeur tot de aanslag naar binnen is geschoven, anders kan het toestel bij het sluiten worden beschadigd.

Deurglazen reinigen

- ▶ Toesteldeur met de handgreep naar onderen op een schone en vlakke ondergrond zetten, bijvoorbeeld een theedoek als onderlegger gebruiken.
 - Erop letten dat de greep niet op de ondergrond rust.
- ▶ Uw lichaam tegen de toesteldeur houden.
- ▶ Glas **1** voorzichtig aandrukken, iets optillen en wegtrekken van het scharnier.
- ▶ Afdichting **2** verwijderen.
- ▶ Deurglas **3** voorzichtig aandrukken, iets optillen en wegtrekken van het scharnier.

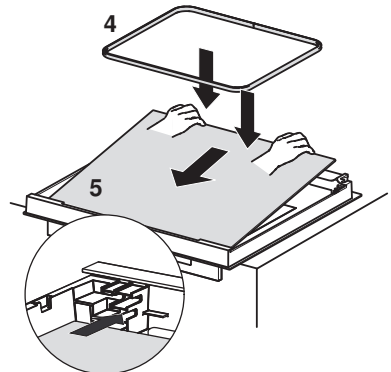
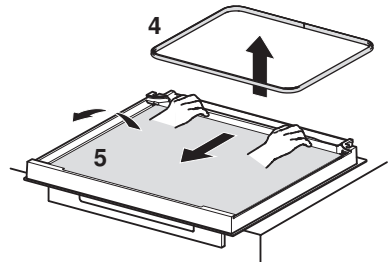
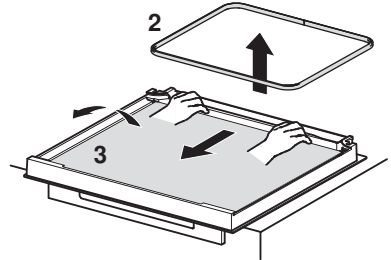
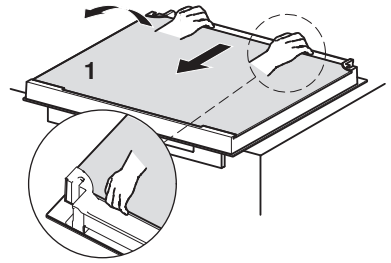

Geldt voor pyrolysetoestellen:

- ▶ Afdichting **4** verwijderen.
- ▶ Deurglas **5** voorzichtig aandrukken, iets optillen en wegtrekken van het scharnier.
- ▶ De deurglazen reinigen en goed afdrogen.
- ▶ Deurglas **5** terugplaatsen. Het deurglas **5** hiervoor in het deurframe leggen en voorzichtig in de richting van het scharnier naar achteren schuiven.
 - Het opschrift op het glas moet leesbaar zijn.
- ▶ Afdichting **4** aanbrengen.

Geldt voor alle toestellen:

- ▶ Deurglas **3** terugplaatsen. Het deurglas **3** hiervoor in het deurframe leggen en voorzichtig in de richting van het scharnier naar achteren schuiven.
 - Het opschrift op het glas moet leesbaar zijn.
- ▶ Afdichting **2** aanbrengen.

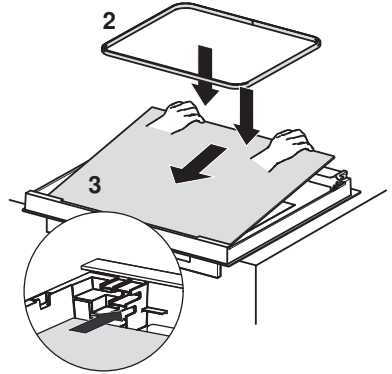

- ▶ Deurglas **1** in het deurframe leggen en voorzichtig in de richting van het scharnier naar achteren schuiven.
 - Het deurglas **1** kan uitsluitend in de juiste positie (met het glanzende oppervlak aan de buitenzijde) worden geïnstalleerd.

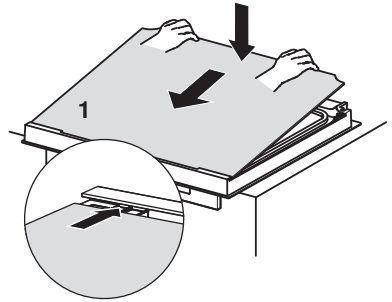

8.6 Deurafdichting reinigen

- ▶ De deurafdichting met een zachte, met water bevochtigde doek reinigen en geen reinigingsmiddel gebruiken.
- ▶ Met een zachte doek afdrogen.



Bij toestellen met pyrolysefunctie is de deurafdichting bevochtigd met grafiet, dat tijdens het reinigen op de doek kan gaan zitten.

8.7 Deurafdichting vervangen

Over het algemeen adviseren wij de deurafdichting door ons servicepersoneel te laten vervangen. U kunt de deurafdichting van uw toestel echter ook zelf vervangen. Wij aanvaarden geen aansprakelijkheid voor schade als gevolg van het niet correct aanbrengen van de deurafdichting.

Deurafdichting verwijderen

- ▶ De afdichting in een van de vier hoeken ongeveer 30° naar buiten draaien en voorzichtig eruit trekken.
- ▶ Als alle vier beugels zijn losgemaakt, de afdichting verwijderen.
- ▶ De groef op het toestel met een vochtige doek reinigen.

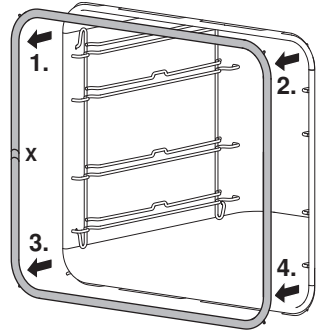

Deurafdichting aanbrengen



Het verlijmingspunt en het ventilatiegat X moeten zich links in het midden bevinden.

- ▶ Met de montage van de afdichting aan een van de bovenste hoeken beginnen.
- ▶ De invoerhaak van buiten naar binnen en in een hoek van 30° in de groef plaatsen. Zodra de bovenkant is gemonteerd, de onderste twee hoeken invoeren.
- ▶ De deurafdichting aan de boven-, onder-, linker- en rechterzijde van het toestel vastdrukken.

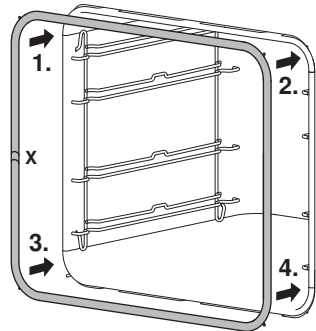

8.8 Deurafdichting vervangen (pyrolysetoestellen)

Over het algemeen adviseren wij de deurafdichting door ons servicepersoneel te laten vervangen. U kunt de deurafdichting van uw toestel echter ook zelf vervangen. Wij aanvaarden geen aansprakelijkheid voor schade als gevolg van het niet correct aanbrengen van de deurafdichting.

Deurafdichting verwijderen

- ▶ De afdichting in een van de vier hoeken ongeveer 30° naar buiten draaien en voorzichtig eruit trekken.
- ▶ Als alle vier beugels zijn losgemaakt, de afdichting verwijderen.
- ▶ De groef op het toestel met een vochtige doek reinigen.

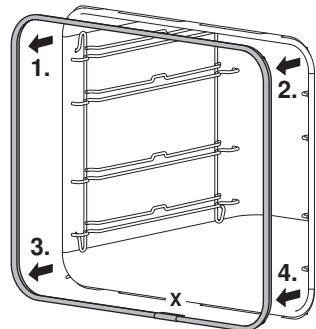

Deurafdichting aanbrengen



De naad **X** moet zich onder in het midden bevinden.

- ▶ Met de montage van de afdichting aan een van de bovenste hoeken beginnen.
- ▶ De beugel zodanig invoeren dat deze in de buitenste plaat hangt.
- ▶ Zodra de bovenzijde is gemonteerd, de twee onderste beugels aanbrengen.
- ▶ De afdichting langs de rechte lijnen boven, onder, links en rechts licht tegen het toestel drukken.

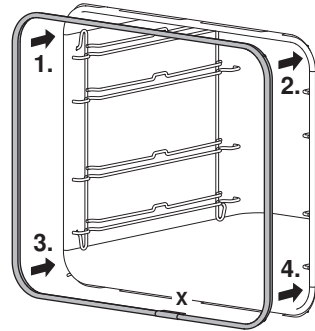

Controleren of de deurafdichting op de juiste wijze is aangebracht

Alle vier beugels moeten aan de plaat zijn bevestigd.

- ▶ De afdichting indien nodig weer verwijderen en de hoekhaak opnieuw invoeren.
- ▶ De afdichting langs de rechte lijnen boven, onder, links en rechts licht tegen het toestel drukken.

8.9 LED-lamp vervangen



Het ledlampje kan niet worden verwijderd. Om veiligheidstechnische redenen moet het ledlampje door onze service worden vervangen.

8.10 Toebehoren en draagrooster reinigen

- Het rooster en de draagroosters kunnen in de vaatwasmachine worden gereinigd.
- De bakplaat kan in de vaatwasmachine worden gereinigd, de anti-aanbakfunctie wordt hierdoor echter wel gereduceerd.

Draagroosters eruit nemen en weer plaatsen



Bij het plaatsen van de draagroosters erop letten dat de emaillelaag niet wordt beschadigd.

- ▶ De draagroosters voor tegen het midden van de gaarruimte zwenken.
- ▶ De draagroosters achter uit de opening trekken.
- ▶ Inbouw in omgekeerde volgorde.

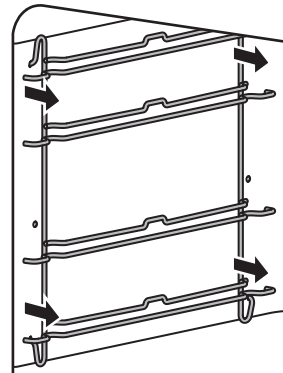

9 Storingen verhelpen

De volgende storingen kunt u eventueel zelf verhelpen. Lukt dit niet, noteer dan de complete storingsmelding (melding, F- en E-nummer) en bel de service.

9.1 Storingsmeldingen

Melding	Mogelijke oorzaak	Oplossing
▪ «FX/EXX»	▪ Verschillende situaties kunnen tot een storingsmelding leiden.	<ul style="list-style-type: none"> ▶ De toets «OK» aantippen om de storingsmelding te bevestigen. ▶ De stroomtoevoer gedurende ca. 1 minuut onderbreken. ▶ De stroomtoevoer weer inschakelen. ▶ Als de storing opnieuw verschijnt, de complete storingsmelding en het serienummer (SN) van het toestel noteren (zie pagina 64). ▶ De stroomtoevoer onderbreken. ▶ Contact opnemen met de service.
▪ «UX/EXX»	▪ Storing in de stroomtoevoer.	<ul style="list-style-type: none"> ▶ De toets «OK» aantippen om de storingsmelding te bevestigen. ▶ De stroomtoevoer gedurende ca. 1 minuut onderbreken. ▶ De stroomtoevoer weer inschakelen. ▶ Als de storing opnieuw verschijnt, de complete storingsmelding en het serienummer (SN) van het toestel noteren (zie pagina 64). ▶ De stroomtoevoer onderbreken. ▶ Contact opnemen met de service.
▪ «E69/A1»	▪ Temperatuur moet lager zijn dan 300 °C	<ul style="list-style-type: none"> ▶ Het toestel laten afkoelen. ▶ De toets «OK» aantippen om de storingsmelding te bevestigen. <ul style="list-style-type: none"> – Het toestel is weer klaar voor gebruik.
▪ «E24/A1» bij pyrolysetoestellen	▪ Detectie deurstatus mislukt.	<ul style="list-style-type: none"> ▶ Detectie deurstatus naast de vergrendelingshaak indrukken en ingedrukt houden. <ul style="list-style-type: none"> – Op het display staat: «OK». ▶ «OK» indrukken. ▶ De hendel voor de detectie van de deurstatus gedurende 15 seconden indrukken. Gedurende deze tijd beweegt de vergrendelingshaak.

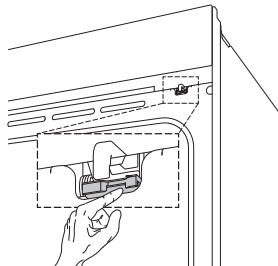

9.2 Overige mogelijke problemen

Probleem	Mogelijke oorzaak	Oplossing
▪ Toestel functioneert niet	▪ Zekering van de huishoudelijke installatie is geactiveerd.	▶ Zekering vervangen. ▶ Automatische zekering weer inschakelen.
	▪ Zekering wordt meerdere keren geactiveerd.	▶ Service bellen.
	▪ Onderbreking van de stroomtoevoer.	▶ Stroomtoevoer controleren.
	▪ Demo-modus is ingeschakeld.	De demo-modus kan alleen met een veiligheidscode worden uitgeschakeld. ▶ Contact opnemen met de service.
	▪ Toestel defect.	▶ Contact opnemen met de service.
▪ Toesteldeur gaat niet automatisch open (afhankelijk van het model)	▪ Stroomuitval	▶ Toesteldeur kan met de hand worden geopend.
	▪ Toestel defect.	▶ Contact opnemen met de service.
▪ Verlichting functioneert niet	▪ LED-lamp defect.	▶ Contact opnemen met de service.
▪ Gaartijd lijkt ongewoon lang	▪ Toestel is slechts eenfasig aangesloten.	▶ Toestel tweefasig aansluiten.
▪ Sterke rookontwikkeling tijdens het grillen	▪ Gerechten bevinden zich te dicht bij de verwarmingselementen.	▶ Controleren of het geselecteerde niveau overeenkomt met «EasyCook».
	▪ Grillniveau is te hoog.	▶ Grillniveau verlagen.
▪ Geluiden tijdens bedrijf	▪ Bedrijfsgeluiden kunnen tijdens gebruik altijd optreden (schakel-, pomp- en ventilatorgeluiden).	Dit is een normaal verschijnsel.

Probleem	Mogelijke oorzaak	Oplossing
<ul style="list-style-type: none"> ▪ Klok loopt verkeerd 	<ul style="list-style-type: none"> ▪ Onregelmatige netstroomfrequentie 	<ul style="list-style-type: none"> ▶ Netsynchronisatie uitschakelen. <p>Of:</p> <ul style="list-style-type: none"> ▶ Toestel met het internet verbinden. ▶ De tijd wordt automatisch gesynchroniseerd.
	<ul style="list-style-type: none"> ▪ Bij een uitgeschakelde netsynchronisatie is de interne klok-schakeling onnauwkeurig 	<ul style="list-style-type: none"> ▶ Contact opnemen met de service.

9.3 Na een stroomonderbreking



De persoonlijke instellingen blijven behouden.

Kortstondige stroomonderbreking tijdens bedrijf

- Het actuele bedrijf van het toestel wordt geannuleerd.
- Na het inschakelen van het toestel staat op het display: «Het proces werd vanwege een netonderbreking geannuleerd».
- ▶ Om de melding te bevestigen, «OK» indrukken.
 - Het startscherm wordt weergegeven.

Stroomonderbreking gedurende langere tijd

Na een stroomonderbreking gedurende langere tijd wordt een eerste inbedrijfstelling uitgevoerd. Hierbij hoeven echter alleen tijd en datum opnieuw ingesteld te worden om het toestel weer in bedrijf te stellen; verdere instellingen zijn niet vereist.

10 Toebehoren en reserveonderdelen

Het hier genoemde toebehoren evenals reserveonderdelen kunnen aanvullend op de leveringsomvang van het toestel worden besteld. Reserveonderdelen kunnen tegen betaling worden besteld, behalve als er sprake is van garantie. Bij bestellingen a.u.b. de productfamilie van het toestel en een exacte aanduiding van het toebehoren of het reserveonderdeel aangeven.

10.1 Toebehoren

Bakplaat met TopClean

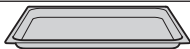

Rooster



Receptenboek



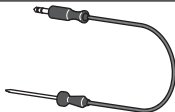
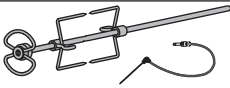
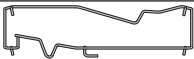

<p>Kernthermometer</p> 	<p>Draaispies compleet</p> 	<p>Draagframe</p> 
---	---	--

10.2 Speciaal toebehoren

Informatie onder: www.vzug.com

10.3 Vervangingsonderdelen

<p>Draagrooster links/rechts</p> 	<p>Deurafdichting</p> 
---	--

11 Technische gegevens

Buitenafmetingen

- ▶ Zie de installatiehandleiding

Elektrische aansluiting

- ▶ Zie typeplaatje 1

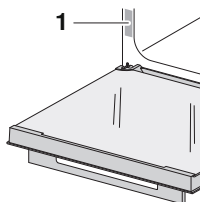

11.1 Lichtbronnen



Lichtbronnen mogen uitsluitend door servicemonteurs vervangen worden.

Dit product bevat lichtbronnen van energie-efficiëntieklasse E.

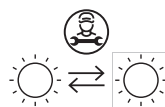

11.2 Aanwijzing voor testinstituten

Het aanbrengen van thermo-elementen tussen de toesteldeur en de pakking kan ertoe leiden dat de toesteldeur niet meer sluit en dat foute metingen ontstaan.

Het bepalen van het gebruiksvolume volgens EN 50304/EN 60350 vindt plaats met gedemonteerde draagroosters.

- Bij toestellen met grill: de toesteldeur tijdens het grillen gesloten houden. Door de hitte kan anders schade aan bedienings- en display-elementen of aan de zich daarboven bevindende inbouwkasten ontstaan.

11.3 Temperatuurmeting

De temperatuur binnen de kookruimte wordt volgens een internationaal geldende norm in de lege kookruimte gemeten. Eigen metingen kunnen onnauwkeurig zijn en zijn niet geschikt om de nauwkeurigheid van de temperatuur te controleren.

11.4 Productinformatieblad

Overeenkomstig EU-verordening nr.: 65/2014

Merk	–	V-ZUG
Toesteltype	–	Ingebouwde oven
Modelnaam	–	C6T C6T...P
Energie-efficiëntieklasse	–	A+ A
Energieverbruik conventionele modus ¹⁾	kWh/cyclus	0,71 0,73
Energieverbruik in hete lucht-/luchtcirculatiemodus ²⁾	kWh/cyclus	0,65 0,68
Energie-efficiëntie-index per ovenruimte ³⁾	–	77,4 81
Aantal ovenruimten	–	1
Toegepaste meet-/berekenningsmethode	–	EN 60350-1

¹⁾ bij het verwarmen van een standaardbelading per ovenruimte

²⁾ bij het verwarmen van een standaardbelading per ovenruimte

³⁾ meetmethoden: zie EU-verordening nr. 66/2014, bijlage II, hfdst. 1

11.5 Productinformatie

Overeenkomstig EU-verordening nr.: 66/2014

Modelnaam	–	C6T C6T...P
Afmetingen van het apparaat zonder apparatenlade	kg	37 / 46
Afmetingen van het apparaat met apparatenlade	kg	46 / 53
Warmtebron per ovenruimte	–	Stroom
Volume per ovenruimte	l	69

11.6 EcoStandby

Om onnodig energieverbruik te voorkomen, is het toestel uitgerust met de automatische spaarfunctie «EcoStandby» .

12 Tips en trucs

12.1 Garingsresultaat onbevredigend...

... bij SlowCooking

Resultaat

Oplossing

- | | |
|--|--|
| <ul style="list-style-type: none"> ▪ Het vlees is taai. | <ul style="list-style-type: none"> ▶ De gaartijd verlengen. ▶ Bij zeer magere stukken de gaartijd inkorten. ▶ Geen te rijp vlees gebruiken. |
|--|--|

... bij gebak en braadvlees



Resultaat

Oplossing

- | | |
|--|--|
| <ul style="list-style-type: none"> ▪ Gebak of braadvlees ziet er van buiten goed uit. Het midden is echter deegachtig of niet gaar. | <ul style="list-style-type: none"> ▶ De temperatuur de volgende keer lager instellen en de tijdsduur verlengen. |
| <ul style="list-style-type: none"> ▪ Gebak zakt in elkaar. | <ul style="list-style-type: none"> ▶ Instellingen met «EasyCook» vergelijken. ▶ De temperatuur de volgende keer lager instellen en de tijdsduur verlengen. ▶ Roerdeeg lang genoeg roeren en direct bakken nadat het gereed is. ▶ Het eigeel/eiwit bij biscuitdeeg langer schuimig kloppen, voorzichtig onder het mengsel scheppen en direct bakken nadat het gereed is. ▶ Aanwijzingen met betrekking tot de hoeveelheid bakpoeder in acht nemen. |

Resultaat





Oplossing

- | | |
|--|---|
| <ul style="list-style-type: none"> ▪ Het gebak is niet gelijkmatig bruin. | <ul style="list-style-type: none"> ▶ De temperatuur de volgende keer lager instellen en de tijdsduur aanpassen. ▶ Bij , , en  controleren of de geselecteerde niveaus overeenstemmen met de niveaus in «EasyCook». ▶ Bakvormen of hoog gebak niet direct voor de achterwand van de ovenruimte plaatsen. |
| <ul style="list-style-type: none"> ▪ Het gebak is op de ene bakplaat lichter van kleur dan op de andere bakplaat. | <ul style="list-style-type: none"> ▶ De instellingen met de instellingen in «EasyCook» vergelijken. |



Een verschil in bruining is normaal. De bruining wordt gelijkmatiger als u de temperatuur lager instelt.

12.2 Energie besparen

De toepassingen  «Hete lucht» vochtig" en vooral  «Hete lucht eco» vergen minder energie dan de toepassing  «Hete lucht». Bij de toepassingen met  «Oven-/onderhitte» is hetzelfde van toepassing.

- ▶ Frequent openen van de toesteldeur vermijden.
- ▶ Verlichting alleen bij behoefte inschakelen.
- ▶ Restwarmte gebruiken: Vanaf een tijdsduur van 30 minuten het toestel 5–10 minuten vóór het einde van het bakken uitschakelen.
- ▶ Gaarruimte alleen voorverwarmen als het gaar- of bakresultaat hiervan afhankelijk is.
- ▶ Niet langer dan nodig voorverwarmen.



De laagste waarde van het stroomverbruik bereikt u door de persoonlijke instelling «Tijdweergave onzichtbaar maken» te selecteren. Ondanks EcoStandby blijven de veiligheidsfuncties actief.

13 Afvoer

13.1 Verpakking



Kinderen mogen in geen geval met verpakkingsmateriaal spelen omdat er letsel- of verstikkingsgevaar bestaat. Berg verpakkingsmateriaal veilig op en gooi het op een milieuvriendelijke manier weg.

13.2 Veiligheid

Het apparaat onbruikbaar maken om ongevallen door ondeskundig gebruik (bijv. door spelende kinderen) te vermijden:





- ▶ Het toestel loskoppelen van het stroomnet. Bij een vast geïnstalleerd toestel moet dit door een erkende elektromonteur worden gedaan. De voedingskabel aan het toestel afsnijden.

13.3 Afvoer



-  Het symbool met de doorgestreepen vuilnisbak geeft aan dat oude elektrische en elektronische toestellen overeenkomstig de van toepassing zijnde WEEE-wetgeving afgevoerd moeten worden. Dergelijke toestellen kunnen gevaarlijke en milieugevaarlijke stoffen bevatten.
- Deze toestellen moeten via een aangewezen inzamelpunt voor de recycling van elektrische en elektronische toestellen worden afgevoerd en mogen niet als huishoudelijk afval worden afgevoerd. Op deze wijze levert u een bijdrage aan de bescherming van het milieu en van hulpbronnen.
- Voor aanvullende informatie verzoeken wij u contact op te nemen met de plaatselijke autoriteiten.

Adressen importeurs

			
AU/NZ	V-ZUG Australia Pty. Ltd. 2/796 High Street Kew East 3102, VIC AUSTRALIË	LB	Kitchen Avenue SAL Mirna El Chalouhi Highway Wakim Bldg, Jdeihah Beiroet LIBANON
CN	V-ZUG (Shanghai) Domestic Appliance Co. Ltd. Raffles City Changning Office Tower 3 No. 1193 Changning Road 200051 Shanghai CHINA	RU	OOO Hometek Dubinskaya Street 57 building 1 113054 Moskou RUSLAND
AT/BE/ DK/DE/ ES/FR/ NO/NL/ LU/SE	V-ZUG Europe BV Evolis 102 8530 Harelbeke BELGIË	SG	V-ZUG Singapore Pte. Ltd. ION Orchard 2 Orchard Turn #02-07B Singapore 238801 SINGAPORE
GB/IE	V-ZUG UK Ltd. 27 Wigmore Street Londen W1U 1PN GROOT-BRITTANNIË	TH	V-ZUG (Thailand) Ltd. 989 Siam Piwat Tower, 12 A Floor, TT25, Rama1 Road, Pathumwan Pathumwan, Bangkok 10330 THAILAND
HK/MO	V-ZUG Hong Kong Co. Ltd. 12/F, 8 Russell Street Causeway Bay HONGKONG	TR	GÜRELLER Anchor Sit.3A/1-2 Çayyolu 06690 ÇANKAYA/ANKARA TURKIJE
IT	Frigo 2000 S.p.A Viale Fulvio Testi 125 20092 Cinisello Balsamo (Mil- aan) ITALIË	UA	Private enterprise "Stirion" (MIRS corp.) Osipova Street 37 65012 Odessa OEKRAÏNE
IL	Digital Kitchen Hataarucha 3 6350903 Tel Aviv ISRAEL	VN	V-ZUG VIETNAM COMPANY LTD. 21st Floor, Saigon Centre, 67 Le Loi Ben Nghe Ward, District 1 Ho Chi Minh City, 700000 VIETNAM

14 Trefwoordenlijst

numeriek

3-punts kernthermometer 13

A

Accessoires 12

Adressen importeurs 68

Afvoer 67

App

 Verschuiven 16

Appweergave 10

AutoBraad 43

AutoDoor 14

Automatische deuropening 23

B

Bakplaat 13

Bediening 15

Bedienings- en display-elementen 10

Beknopte informatie

 Weergeven 16

Beschrijving van het toestel 10

Bord verwarmen in de ovenruimte 42

Boven-/onderhitte 32

Boven-/onderhitte Eco 32

Boven-/onderhitte vochtig 32

Buitenafmetingen 64

C

CircleSlider

 Bedienen 16

 Reactie 17

D

Datum en tijd

 Datum 51

 Datum- en tijdformaat 52

 Nachtmodus 52

 Synchronisatie van de tijd 51

 Tijd 51

 Tijd in standby 52

 Tijdsynchronisatie 52

Deurafdichting

 Aanbrengen 60

 Controleren 60

 Plaatsen 59

 Vervangen 58, 59

 Verwijderen 59

Display

 Achtergrond 50

 Bedienen 15

 Helderheid 50

 Kleurenschema 50

Displayvergrendeling 27

 Inschakelen 27

 Uitschakelen 27

Doeltemperatuur 20

Draadloze verbinding 48

Draagframe 14, 64

Draagrooster

 Eruit nemen 60

Draaispies 14, 34, 64

Drogen 38

E

EasyCook 47

 Levensmiddelen groepen 47

EcoManagement

 Resetten 53

 Verbruiks informatie 53

 Verbruiksweergave 53

EcoStandby 65

Eerste inbedrijfstelling 9

Eigen recepten 45

 Aanmaken 45

 Kopiëren 46

 Recept kopiëren 46

 Verwijderen 46

 Wijzigen 45

Einde 19

Einde van het bedrijf 29

 Met AutoDoor 30

Elektrische aansluiting 64

Energie besparen 67

F

F- en E-meldingen 61

Fabrieksinstellingen 53

 Favorieten 53

 Gepinde waarden 53

 Startscherm 53

 V-ZUG-Home 53

Favorieten 24

 Aanmaken 24

 Starten 25

 Verwijderen 25

 Wijzigen 24

Functiebalk 11

Functietoetsen 11

 Uitklappen 16

G

Garantieverlenging 75

Geldigheidsbereik 2

Geluiden

 Klankwereld 50

Meldingstonen.....	50
Rustige modus.....	50
Signaaltonen.....	50
Grill.....	33
Grill-circulatielucht.....	34

H

Hete lucht.....	35
Hete lucht Eco.....	36
Hete lucht vochtig.....	36
Hulpfuncties.....	51
Automatische deuropening.....	51
Automatische deursluiting.....	51
Opwarmingstoon.....	51
Verlichting.....	51

I

Individuele instellingen	
Internationale keuken EasyCook.....	50
Sabbat-modus.....	51
Startscherm.....	51
Temperatuureenheid.....	51
Vervolgstappen.....	51
Voedingsstijl EasyCook.....	50
Instelbereik.....	19
Instellen voor later.....	23
Instellen.....	23
Starten.....	23
Instellingen	
Controleren.....	22
Wijzigen.....	22
Instelmogelijkheden.....	11
Internationale keuken.....	48

K

Kerntemperatuur.....	20
Alleen meten.....	21
Instellen.....	20
Kernthermometer.....	20, 64
Klokdesign.....	52
Kookruimte	
Temperatuurmeting.....	64
Korte handleiding.....	76

L

Lange gaartijd.....	62
Ledlampje	
Vervangen.....	60
Lijstweergave.....	10

M

Malsgaartabel.....	39
Modelnaam.....	2
Modelnummer.....	2

N

Niveaus.....	12
Notities.....	73

O

Onderhitte.....	33
Opbouw.....	10
Opties.....	21
Selecteren.....	21
Starten.....	21
Ovenruimte.....	12
Overige mogelijke problemen.....	62

P

Persoonlijke instellingen.....	49
Aanpassen.....	49
Datum en tijd.....	51
Display.....	50
EcoManagement.....	53
Fabrieksinstellingen.....	53
Geluiden.....	50
Individuele instellingen.....	50
Kinderbeveiliging.....	49
Service.....	53
Taal.....	49
Toestelinformatie.....	52
V-ZUG-Home.....	52
Pinnen.....	25
Hoofdwaarde.....	25
Hoofdwaarde terugzetten.....	26
PizzaPlus.....	33
Problemen.....	61
Productinformatie.....	65
Productinformatieblad.....	65
Pyrolytische zelfreiniging.....	55
Annuleren.....	55
Starten.....	55

R

Recepten.....	43
Annuleren.....	44
Handeling vereist.....	44
Starten.....	43
Receptenboek.....	43, 63
Reinigen	
Toesteldeur.....	56
Reiniging	
Bakplaat.....	54
Deurafdichting.....	58
Deurglazen.....	57
Draagrooster.....	60
Ovenruimte.....	54
Toebehoren.....	60
Reiniging van de buitenkant.....	54
Reserveonderdelen.....	63, 64

Resultaat van het garen onbevredigend	66	Starten	17
Rooster	13	Wijzigen	18
Rustige modus	27	Toepassing annuleren	28
Inschakelen	27	Toepassing voortijdig beëindigen	29
Uitschakelen	28	Toepassingen	32
S		Toepassingsgroep	
Sabbat boven-/onderhitte.....	38	Selecteren	16
Sabbat boven-/onderhitte vochtig	38	Toepassingstips	24
Sabbat-toepassingen	36	Verbergen	24
Annuleren of voortijdig beëindigen	37	Weergeven	24
Selecteren en starten.....	37	Toestel	
Werkwijze	37	Afvoeren	67
Service & Support.....	75	Inschakelen.....	15
SlowCooking.....	39, 66	Uitschakelen	31
Aangebraden	40	Toesteldeur	
Afbreken of voortijdig uitschakelen	42	Plaatsen	56
Kernthermometer plaatsen	41	Verwijderen	56
Met grill	41	Toestelinformatie	
Selecteren en starten.....	41	Contact service	53
Werkwijze	39	Demo-modus	53
Speciaal toebehoren	14, 64	Identificatienummers.....	52
Startgereedheid.....	11	Versienummers	52
Startscherm.....	15	Toesteltips	31
Stekkerbus	12	Oproepen	31
Stringen	61	Type.....	2
Stroomonderbreking	63	Typeplaatje.....	64
Stroomuitval	63	U	
Symbolen.....	5	U- en E-meldingen	61
T		Uitgestelde start	19
Technische gegevens.....	64	Instellen	19
Technische vragen	75	Pyrolytische zelfreiniging.....	55
Temperatuursensor	12	V	
Testinstituten.....	64	Veiligheidsvoorschriften	
Tijd	28	Aanwijzingen bij gebruik	7
Tijdens bedrijf verbergen	19	Algemene	5
Tijdens bedrijf weergeven	19	Gevaar voor verbranding	8
Verbergen	28	Levensgevaar	8
Weergeven.....	28	Over het gebruik.....	7
Tijdsduur	18	Reglementair gebruik	7
Instellen	18	Schade aan het toestel vermijden.....	8
Timer	26	Toestelspecifieke	6
Controleren	26	Verwondingsgevaar.....	8
Instellen	26	Vóór de eerste inbedrijfstelling	7
Starten.....	26	Verlichting.....	27, 62
Voortijdig uitschakelen	27	Inschakelen.....	27
Wijzigen	26	Uitschakelen	27
Tips en trucs	66	Verschil in bruiningsgraad	66
Toebehoren.....	63	Vervolgstappen	30
Toepassing	16	Bedrijf annuleren.....	31
Selecteren	17	Bedrijf voortzetten.....	30
		Verzorging en onderhoud	54
		Voedingsstijlen	47
		Voorverwarmen	22

Inschakelen.....	22
V-ZUG-app.....	48
V-ZUG-Home.....	48
Bedrijfsmodus	52
Informatie weergeven.....	52
Interface opnieuw starten.....	52
Resetten	52

W

Waarden

Aanpassen	17
Opslaan	17
Warmhouden	42

15 Notities

16 Service & Support



In het hoofdstuk «Storingen oplossen» vindt u nuttige informatie met betrekking tot kleinere storingen. Zo hoeft u niet om een servicemonteur te vragen en vermijdt u mogelijke kosten.

De V-ZUG-garantie-informatie vindt u op www.vzug.com →Service →Garantie. Lees deze aandachtig door.

Registreer uw toestel per direct online via www.vzug.com →Service →Garantieregistratie. Zo profiteert u in geval van een mogelijke storing reeds tijdens de garantieperiode van het toestel van de beste ondersteuning. Voor de registratie hebt u het serienummer (SN) en de aanduiding van het toestel nodig. Deze gegevens vindt u op het typeplaatje van uw toestel.

Mijn toestel-informatie:

SN: _____ **Toestel:** _____

Houd deze informatie altijd binnen handbereik als u met V-ZUG contact opneemt. Hartelijk dank.

► Open de toesteldeur.

- Het typeplaatje bevindt zich links aan de zijwand.

Uw reparatieopdracht

Onder www.vzug.com→Service→Service-Nummer vindt u het telefoonnummer van het dichtstbijzijnde V-ZUG-Service-center.

Technische vragen, toebehoren, garantieverlenging

V-ZUG helpt u ook graag bij algemene administratieve en technische aanvragen, neemt uw bestellingen op voor toebehoren en vervangende onderdelen en informeert u over onze vooruitstrevende servicecontracten.

Korte handleiding

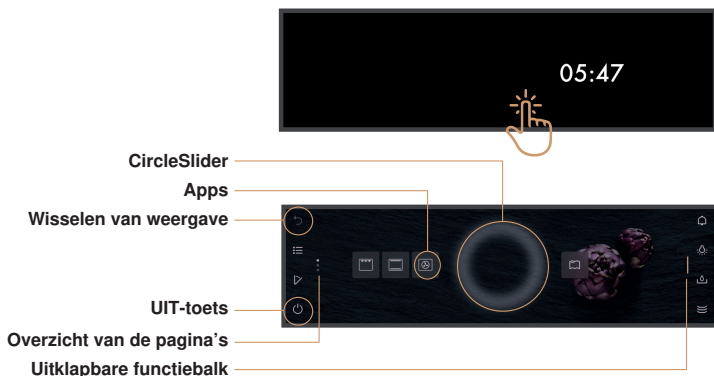

Aan/Uit

Toestel inschakelen door langer aanraken van het display. Functietoets  lang ingedrukt houden om het toestel uit te schakelen.



Beknopte informatie



De bediening

Het toestel wordt via het display bediend. Vinger op de CircleSlider leggen en in een cirkel bewegen.



1094215-08