



Gebruiksaanwijzing

RefreshButler V6000

Textielverzorgingssysteem

Hartelijk dank dat u voor een van onze producten hebt gekozen. Uw toestel voldoet aan de hoogste eisen en de bediening is eenvoudig. Neemt u niettemin de tijd om deze bedieningshandleiding te lezen. Op die manier raakt u vertrouwd met uw toestel en kunt u het optimaal en zonder storingen gebruiken.

Neem de veiligheidsvoorschriften in acht.

Wijzigingen

Tekst, afbeeldingen en gegevens komen overeen met de technische conditie van het toestel ten tijde van het ter perse gaan van deze bedieningshandleiding. Wijzigingen in de zin van verdere ontwikkeling blijven voorbehouden.

Geldigheidsbereik

Deze handleiding geldt voor:

Modelnaam	Modelnummer	Type
RefreshButler V6000	14003	RB6TWCL RB6TWBL

Afwijkingen tussen verschillende uitvoeringen worden in de tekst vermeld.

Een bedieningshandleiding in kleur kan via internet onder www.vzug.com worden gedownload.

Inhoud

1	Veiligheidsvoorschriften	4	6.5	Waterhardheid.....	28
1.1	Gebruikte symbolen.....	4	6.6	Kinderbeveiliging.....	28
1.2	Eerste ingebruikneming.....	4	6.7	Uitgestelde start.....	28
1.3	Algemene veiligheidsvoorschriften.....	4	6.8	Informatie.....	28
1.4	Toestelspecifieke veiligheidsvoorschriften.....	5	6.9	Ontkalken.....	28
1.5	Gebruiksaanwijzingen.....	6	6.10	Reiniging.....	30
2	Eerste ingebruikneming	8	6.11	Bedrijfsmodus.....	30
3	Uw toestel	8	6.12	V-ZUG Service.....	30
3.1	Beschrijving van het toestel.....	8	6.13	Software actualiseren.....	30
3.2	Opbouw van het toestel.....	9	7	Verzorging en onderhoud	31
3.3	Toebehoren.....	9	7.1	Reinigingsintervallen.....	31
3.4	Bedienings- en displayelementen.....	10	7.2	Storingsmelding „Filterdelen reinigen”.....	31
4	Programmaoverzicht	12	7.3	Pluisvorming.....	32
4.1	Hoofdprogramma Opfrissen.....	12	7.4	Hoofdfilterzeef reinigen.....	32
4.2	Extra programma „Drogen”.....	14	7.5	Hoofdfiltermat reinigen.....	32
4.3	Extra programma „Hygiëne”.....	16	7.6	Verseluchtfiltermat reinigen.....	33
5	Bediening	17	7.7	Waterreservoir reinigen.....	33
5.1	Toestel voorbereiden.....	17	8	Storingen zelf verhelpen	35
5.2	Wasgoed indelen.....	17	8.1	Wat te doen als.....	35
5.3	Beladingsvoorbeelden.....	18	9	Toebehoren en vervangingsonderdelen	37
5.4	Tips voor het oprispen en drogen.....	18	10	Technische gegevens	38
5.5	Verswaterreservoir vullen.....	19	10.1	Verbruiksgegevens fabrieksinstelling.....	38
5.6	Condenswaterreservoir leegmaken.....	20	10.2	Lichtbronnen.....	38
5.7	Programma-instellingen.....	20	10.3	Aanwijzingen voor keuringsdiensten.....	39
5.8	Programma selecteren.....	21	10.4	EcoStandby.....	39
5.9	Invoer corrigeren.....	22	11	Afvoer	39
5.10	Programmakeuze bij actieve kinderbeveiliging.....	23	12	Trefwoordenregister	41
5.11	Programma onderbreken.....	23	13	Service & Support	43
5.12	Programma voortijdig afbreken.....	24			
5.13	Einde programma.....	24			
6	Persoonlijke instellingen	25			
6.1	Persoonlijke instellingen aanpassen.....	25			
6.2	Taal.....	27			
6.3	Helderheid.....	28			
6.4	Toetstoon.....	28			

1 Veiligheidsvoorschriften

1.1 Gebruikte symbolen



Markeert alle voor de veiligheid belangrijke aanwijzingen.

Het negeren van deze aanwijzingen kan letsel, schade aan het toestel of aan de inrichting tot gevolg hebben!



Informatie en aanwijzingen die in acht genomen moeten worden.



Informatie over de afvoer



Informatie over de gebruiksaanwijzing

- ▶ Markeert stappen die achtereenvolgens uitgevoerd moeten worden.
 - Beschrijft de reactie van het toestel op uw stap.
- Markeert een opsomming.

1.2 Eerste ingebruikneming



Het toestel is na de vereiste wachttijd van ca. 2 uur in de gebruikspose klaar voor gebruik.

1.3 Algemene veiligheidsvoorschriften



- Neem het toestel pas in gebruik na het lezen van de bedieningshandleiding.



- Deze toestellen kunnen door kinderen vanaf 8 jaar en door personen met beperkte fysieke, sensorische of geestelijke capaciteiten of die de erva-

ring of kennis daarvoor ontberen, worden gebruikt als zij onder toezicht staan of aanwijzingen hebben gekregen hoe zij het toestel moeten gebruiken en de daaruit voortvloeiende gevaren hebben begrepen. Kinderen mogen niet met het toestel spelen. Reiniging of onderhoud door de gebruiker mag niet door kinderen zonder toezicht worden uitgevoerd.

- Als het toestel niet is voorzien van een aansluitkabel en een stekker of van andere middelen voor het ontkoppelen van het stroomnet, die aan elke pool een contactopening met een breedte overeenkomstig de voorwaarden van overspanning categorie III voor volledige scheiding heeft, moet een scheidingssysteem volgens de installatievoorschriften in de vaste bedrading worden ingebouwd.
- Als de aansluitkabel van het toestel is beschadigd, moet deze door de fabrikant, diens service of een gelijk gekwalificeerd persoon worden vervangen om gevaarlijke situaties te voorkomen.

1.4 Toestelspecifieke veiligheidsvoorschriften

- Kinderen jonger dan 3 jaar moeten uit de buurt van het toestel worden gehouden, tenzij ze permanent onder toezicht staan.
- De maximale hoeveelheid droog textiel bedraagt 5 kg.
- Het toestel mag alleen met de aanbevolen, verdampende middelen worden gebruikt. Het gebruik van andere substanties kan een vergiftiging of brandgevaar tot gevolg hebben.
- Het toestel heeft hete oppervlakken om werkzame bestanddelen te laten verdampen. Deze oppervlakken mogen tijdens het gebruik niet worden aangeraakt.
- Het toestel mag niet worden gebruikt als er voor de reiniging industriële chemicaliën gebruikt zijn.
- De pluizenzeven moeten regelmatig worden gereinigd, er mogen geen pluizen rond het toestel worden verzameld.
- Textiel dat met brandgevaarlijke chemicaliën, reinigings- of oplosmiddelen (wasbenzine, alcohol, vlekkenwater, olie, terpentijn, aceton, kleurstoffen, was, etc.) gereinigd, behandeld of gedrenkt is:
 - Brand- en ontploffingsgevaar! Was stoffen die zulke substanties bevatten eerst handmatig met water of laat oplosmiddelen volledig verdampen.
 - Voorwerpen als schuimrubber (latexschuimstof), douchemutsen, waterdicht textiel, met rubber versterkte artikelen evenals kleding of kussens met schuimstofvulling zijn niet geschikt voor het toestel.
 - Verwijder alle vreemde voorwerpen (aanstekers, lucifers etc.) uit het textiel.
 - **WAARSCHUWING:** Stop het toestel nooit voordat het drogen beëindigd is, tenzij alle voorwerpen snel uit het toestel worden genomen en worden uitgespreid, zodat de warmte afgevoerd wordt.
 - De ventilatieopeningen in de bodem mogen niet door vloerbedekking verstopt worden.
 - Als het toestel in een behuizing wordt ingebouwd, moeten de ventilatieopeningen worden vrijgehouden.
 - De afvoerlucht van het toestel mag niet in een afzuigleiding worden geleid die gebruikt wordt voor het afzuigen van gassen of andere brandbare stoffen.

- Het toestel mag niet achter een afsluitbare deur, een schuifdeur, of een deur met een scharnier worden geplaatst, die tegenover het scharnier van het toestel ligt.
- Het toestel is uitgerust met een UV-straler. Kijk niet direct in de lichtbron.

1.5 Gebruiksaanwijzingen

Voor de eerste ingebruikneming

- Het toestel mag uitsluitend volgens de aparte installatiehandleiding worden ingebouwd en op het stroomnet worden aangesloten. Laat de benodigde werkzaamheden uitvoeren door een erkende installateur/elektricien.
- De toegankelijkheid van de punten waar het toestel van het stroomnet kan worden gescheiden (bijv. stopcontacten, wandschakelaar, zekering) moet gewaarborgd zijn.

Reglementair gebruik

- Het toestel is uitsluitend geschikt voor het oprispen en drogen van huishoudelijk textiel. Gebruik het toestel alleen in het huishouden en voor het aangegeven doel. Bij gebruik voor andere doeleinden of verkeerde bediening kunnen wij niet aansprakelijk gesteld worden voor eventuele schade.
- Reparaties, wijzigingen of manipulaties aan of in het toestel, in het bijzonder aan stroomvoerende onderdelen, mogen alleen door de fabrikant, diens klantenservice of een persoon met soortgelijke bekwaamheid worden uitgevoerd. Ondeskundige reparaties kunnen leiden tot zware ongevallen, storin-

gen en schade aan het toestel en de inrichting. Neem bij een storing aan het toestel of bij een reparatieopdracht de aanwijzingen uit het hoofdstuk „Reparatieservice” in acht. Neem indien nodig contact op met onze klantenservice.

- Er mogen alleen originele reserveonderdelen worden gebruikt.
- Controleer of zich geen personen, vreemde voorwerpen of huisdieren in het toestel bevinden voordat u de toesteldeur sluit en een programma start.

Gebruik

- Zodra er een functiestoring wordt ontdekt, moet het toestel van het stroomnet worden gescheiden.
- Neem om uw wasgoed te beschermen de textielverzorgingssymbolen in acht en volg de aanwijzingen onder „Tips voor het oprispen en drogen” op.
- Schakel het toestel nooit in zonder pluizenzeef of met beschadigde pluizenzeef. Vernietiging door pluizen!

Pas op, verbrandingsgevaar!

- Droog geen textiel dat resten van hairspray, haarversteviger, nagellakremover of soortgelijke substanties bevat. Gevaar voor gasvorming!

Pas op, levensgevaar!

- Oponthoud in het toestel is verboden. Verstikkingsgevaar!
- Delen van de verpakking, bijv. folie en piepschuim, kunnen gevaarlijk zijn voor kinderen. Verstikkingsgevaar! Verpakkingsmateriaal uit de buurt van kinderen houden.

Schade aan het toestel vermijden

- Sla de toesteldeur niet dicht.
- Zorg er bij het reinigen voor dat er geen water in het toestel dringt. Gebruik een licht vochtige doek. Spuit het toestel nooit vanbinnen of vanbuiten af met water. Binnendringend water veroorzaakt schade.

- Het toestel mag uitsluitend staand worden getransporteerd! Iedere andere transportpositie leidt tot schade aan het toestel! Bij voorzichtig dragen zonder schokken mag het toestel max. 90° op de linkerzijde (vooraanzicht) worden gekanteld.

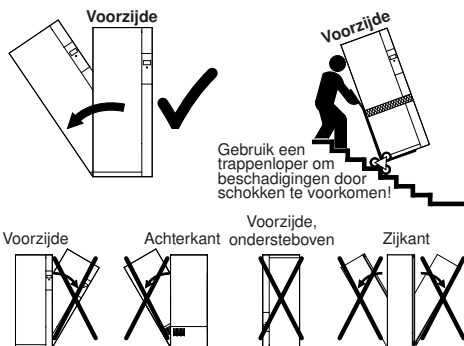

2 Eerste ingebruikneming



Het toestel is na de vereiste wachttijd van ca. 2 uur in de gebruikspositie klaar voor gebruik.

3 Uw toestel

3.1 Beschrijving van het toestel

Met de RefreshButler wordt uw kleding door middel van stoom en hitte opgefrist, en worden geuren en kreukels gereduceerd. Het extra programma Hygiëne ontdoet uw wasgoed bovendien van ziektekiemen. Met het extra programma Drogen wordt uw natgerende kleding behoedzaam gedroogd.

Het toestel beschikt over een gesloten luchtcircuit. Met behulp van de verwarming en de stoomgenerator kan de lucht worden verwarmd en bevochtigd. Het wasgoed wordt door de hete stoom opgefrist en afhankelijk van de instelling hygiënisch gereinigd en ontkreukt. Het hiervoor benodigde verse water wordt via een waterreservoir toegevoerd. Door de toepassing van een nieuwe technologie, op basis van fotokatalyse, worden geurstoffen efficiënt en blijvend verwijderd.

Daarnaast beschikt het toestel over een warmtepomp. Het wasgoed wordt met behulp van de warmtepomp gedroogd, doordat eerst het vocht aan de lucht wordt onttrokken en de lucht aansluitend weer wordt verwarmd. Door deze warmteterugwinning wordt het energieverbruik sterk gereduceerd. Het ontstane condenswater wordt naar het daarvoor bestemde waterreservoir geleid.

- Capaciteit: 5 kg droog wasgoed
- Hoofdprogramma Oprissen
- 2 extra programma's
 - Drogen
 - Hygiëne
- Programma-instellingen
 - Oprissen: ontkreuken
 - Tijdelijk oprissen of drogen
 - Behoedzaam
 - Uitgestelde start
- Touchdisplay
- Taalkeuze
- Kinderbeveiliging
- Automatische stand-byspaarfunctie

3.2 Opbouw van het toestel

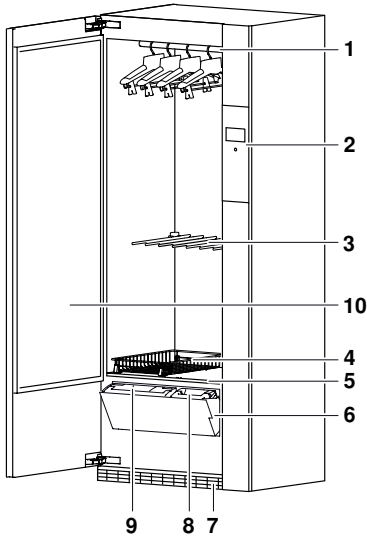

- | | |
|----|--|
| 1 | Kledingstang |
| 2 | Touchdisplay, aan/uit-toets |
| 3 | Neerklapbare kledingstangen |
| 4 | Mand |
| 5 | Hoofdfilterzeef met filtermat onder bodemrooster |
| 6 | Waterreservoirklep |
| 7 | Verseluchtrooster met filtermat |
| 8 | Verswaterreservoir |
| 9 | Condenswaterreservoir |
| 10 | Toesteldeur |

3.3 Toebehoren

Kleerhanger



Gebruik bij zware kleding zoals jassen de meegeleverde kleerhanger voor een optimaal resultaat.

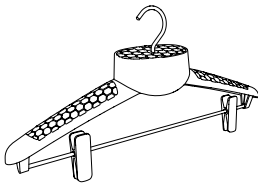

- Voor het ophangen van kleding
- Voor het hoofdprogramma «Oprissen» noodzakelijk

Mand

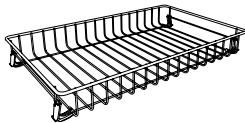

- Houder voor fijn textiel zoals breigoed en wol, kleine textielwaren en schoenen

3.4 Bedienings- en displayelementen

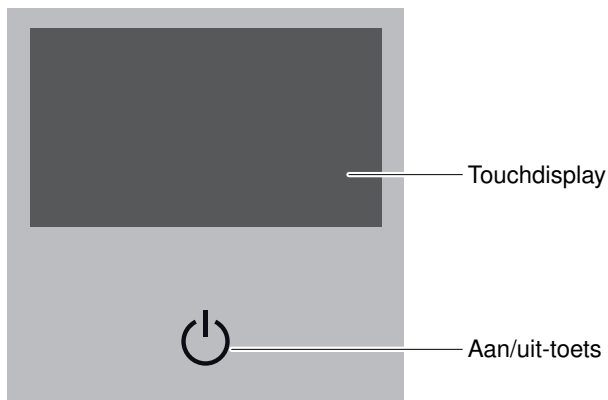





Touchdisplay

Op het touchdisplay worden alle mogelijke functies weergegeven. Deze functies kunnen worden geselecteerd door het betreffende symbool of de betreffende tekst aan te raken.

Programma's



-  Persoonlijke instellingen
-  Opfrissen
-  Extra programma's
-  Drogen
-  Hygiëne

Programma-instellingen

Hoofdprogramma

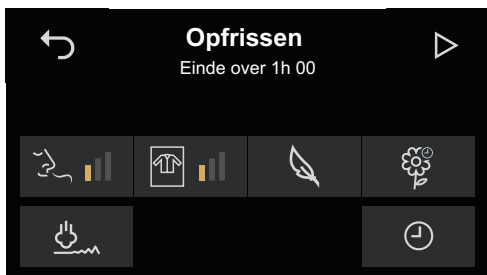



-  Geur
-  Belading
-  Behoedzaam
-  Tijdelijk opfrissen
-  Ontkreuken
-  Uitgestelde start

Extra programma's



-  Droogheidsgraad
-  Belading
-  Behoedzaam
-  Tijdelijk drogen
-  Uitgestelde start



-  Behoedzaam
-  Uitgestelde start

Persoonlijke instellingen

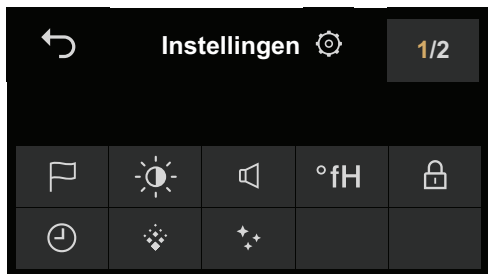

-  Taal
-  Helderheid
-  Toetstoon
-  Waterhardheid
-  Kinderbeveiliging
-  Uitgestelde start

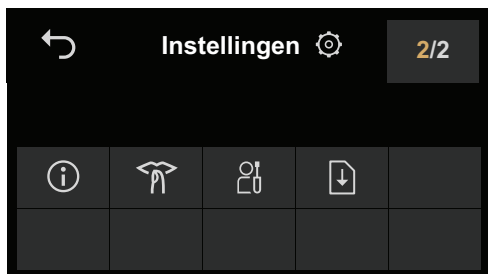

-  Ontkalken
-  Reiniging
-  Informatie
-  Bedrijfsmodus
-  V-ZUG Service
-  Software actualiseren

Toetsstatus

De toetsen op het touchdisplay hebben drie verschillende toestanden.

Symbol	Achtergrond	
Wit	Lichtgrijs	Functie kan worden geselecteerd Programma of functie kan worden geselecteerd.
Amber	Zwart	Functie geselecteerd/gewijzigd Programma of functie is actief.
Grijs	Lichtgrijs	Functie kan niet worden geselecteerd Programma of functie is uitgeschakeld.

Extra functies

 Start

OK OK

 Afbreken/Terug

STOP Programma afbreken

4 Programmaoverzicht

4.1 Hoofdprogramma Oprissen

Met het hoofdprogramma Oprissen wordt droog wasgoed met behulp van stoom en hitte ontdaan van geuren en worden kreukels gereduceerd.

Het hoofdprogramma Oprissen wordt in 3 fasen uitgevoerd:

Oprissen

De verwarming verhoogt de temperatuur van de circulatielucht en door middel van stoom wordt het wasgoed bevochtigd. Hierdoor wordt het oprissen van het wasgoed bespoedigd. Aanvullend wordt de lucht door middel van fotokatalyse gereinigd. Als het wasgoed opgefrist is, begint de fase «Drogen».

Drogen

Het wasgoed wordt met de warmtepomp gedroogd. Het droogprogramma wordt bewaakt door een vochtigheids- en temperatuursensor. Als de gewenste droogheidsgraad bereikt is, begint de fase «Afkoelen/luchten».







Afkoelen/luchten

Na het beëindigen van de «Drogen» fase wordt het wasgoed minstens 30 minuten belucht en afgekoeld.



Kies bij fijne textielsoorten de programma-instelling «Behoedzaam» .

De volgende grafiek geeft een overzicht van de programma-instellingen in het hoofdprogramma Oprissen.

	Geur	<ul style="list-style-type: none"> Sterk Medium Licht*
	Belading	<ul style="list-style-type: none"> Vol Halfvol Weinig*
	Behoedzaam	<ul style="list-style-type: none"> Ja Nee*
	Tijdelijk oprissen	<ul style="list-style-type: none"> 30 40 50 60 90 120 Uit*
	Ontkreuken	<ul style="list-style-type: none"> Ja Nee*
	Uitgestelde start	

* Fabrieksinstelling

Geur

▪ sterk	Voor wasgoed dat sterk ruikt na een bezoek aan een rokerige omgeving of een eetgelegenheid.
▪ medium	Voor wasgoed dat middelsterk ruikt na een bezoek aan een rokerige omgeving of een eetgelegenheid.
▪ licht	Sprintprogramma Voor licht ruikend wasgoed.

Lading



Voor optimaal oprissen raden wij aan de lading te reduceren tot weinig of halfvol.

▪ vol	Voor een maximale lading van 5 kg droog wasgoed verdeeld over de kledingstangen boven en beneden.
▪ halfvol	Voor normale lading verdeeld over de kledingstang(en) boven en/of beneden.
▪ weinig	Voor een kleine lading, bijv. 4 overhemden.

Behoedzaam

- Zeer behoedzaam programma met verlaagde temperatuur.
- Bijzonder geschikt voor fijne textielsoorten, stoffen schoenen, sneakers en functionele kleding (bijv. Gore-Tex).

Ontkreuken

- Kreukels worden gereduceerd door middel van ventileren, verwarmen en stomen.

Tijdelijk oprissen

- Programmaduur kan tussen 30 en 120 minuten worden ingesteld.
- Als het programma „Tijdelijk oprissen” wordt geselecteerd, kunnen geen andere programma-instellingen worden uitgevoerd.

Uitgestelde start

- Gebruik van spaartarieven voor stroom.
- Programmeren van start en einde, bijv. zo dat de kleding 's ochtends gedragen kan worden zonder dat het toestel daarvoor de hele nacht hoeft te draaien.
- Spertijden (vastgelegd door de plaatselijke stroomleveranciers) verlengen de uitsteltijd met de duur van de spertijd. Deze tijd wordt echter niet aangegeven.

4.2 Extra programma „Drogen”

In het extra programma ‚Drogen’ stroomt er warme lucht door het opgehangen wasgoed. Hierdoor wordt het bijzonder behoedzaam gedroogd. De RefreshButler droogt kleding, of deze nu in de wasmachine of met de hand is gewassen, of dat u verrast werd door de regen. Het drogen gebeurt door middel van de warmtepomp, waarbij de vochtigheids- en temperatuursensor het droogproces bewaakt.



Kies bij fijne textielsoorten de programma-instelling ‚Behoedzaam’ .

De volgende grafiek geeft een overzicht van de programma-instellingen in het extra programma Drogen.

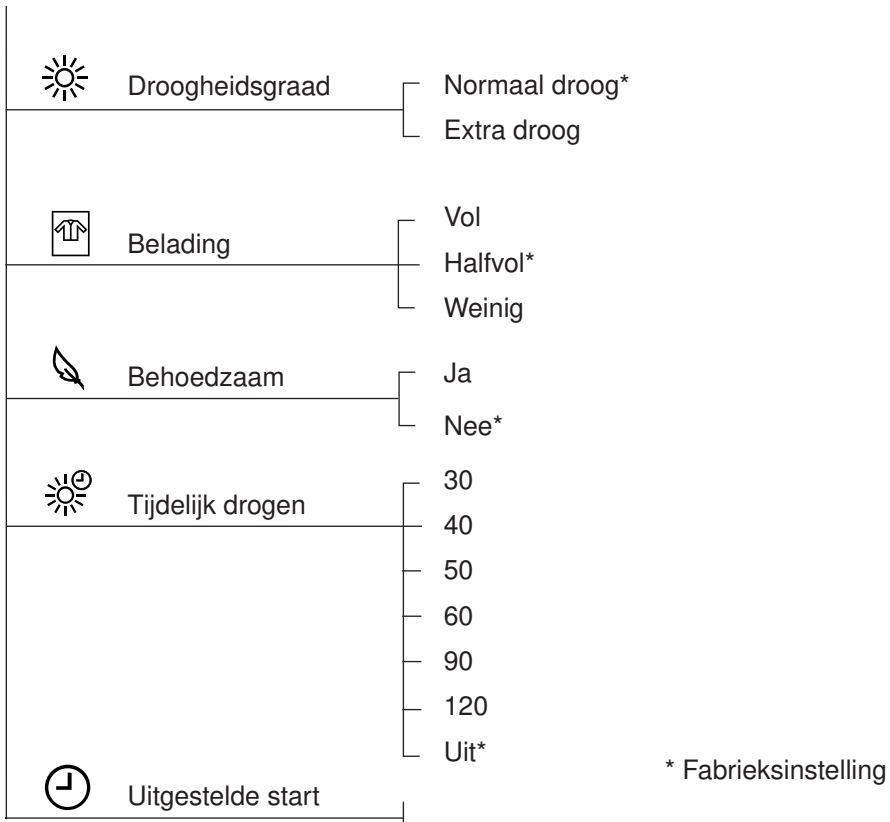

Droogheidsgraad

▪ normaal droog	Restvochtgehalte <2 %
▪ extra droog	Restvochtgehalte -2 %

Lading

▪ vol	Voor een maximale lading van 5 kg droog wasgoed verdeeld over de kledingstangen boven en beneden.
▪ halfvol	Voor normale lading verdeeld over de kledingstang(en) boven en/of beneden.
▪ weinig	Voor een kleine lading, bijv. 4 overhemden.

Behoedzaam

- Zeer behoedzaam programma met verlaagde temperatuur.
- Bijzonder geschikt voor fijne textielsoorten, stoffen schoenen, sneakers en functionele kleding (bijv. Gore-Tex).

Tijdelijk drogen

- Programmaduur kan tussen 30 en 120 minuten worden ingesteld.
- Als het programma Tijdelijk drogen wordt geselecteerd, kunnen geen andere programma-instellingen worden uitgevoerd.

Uitgestelde start

- Gebruik van spaartarieven voor stroom.
- Programmeren van start en einde, bijv. zo dat de kleding 's ochtends gedragen kan worden zonder dat het toestel daarvoor de hele nacht hoeft te draaien.
- Spertijden (vastgelegd door de plaatselijke stroomleveranciers) verlengen de uitsteltijd met de duur van de spertijd. Deze tijd wordt echter niet aangegeven.

4.3 Extra programma „Hygiëne”

In het extra programma «Hygiëne» wordt kleding door middel van hitte en vocht ontdaan van ziektekiemen. De hygiëne wordt door de lange inwerkingstijd van ongeveer drie uur vergroot.

Het extra programma «Hygiëne» wordt in 3 fasen uitgevoerd:

Hygiëne

De verwarming verhoogt de temperatuur van de circulatielucht en door middel van stoom wordt het wasgoed bevochtigd. Hierdoor wordt het tot stand brengen van de hygiëne van het wasgoed bespoedigd. Aanvullend wordt de lucht door middel van fotokatalytische gereinigd. Als het wasgoed opgefrist is, begint de fase «Drogen».

Drogen

Het wasgoed wordt met de warmtepomp gedroogd. Het droogprogramma wordt bewaakt door een vochtigheids- en temperatuursensor. Als de gewenste droogheidsgraad bereikt is, begint de fase «Afkoelen/luchten».

Afkoelen/luchten

Na het beëindigen van de «Drogen» fase wordt het wasgoed minstens 30 minuten be-
lucht en afgekoeld.



Kies bij fijne textielsoorten de programma-instelling «Behoedzaam» ↵.

De volgende grafiek geeft een overzicht van de programma-instellingen in het extra programma Hygiëne.

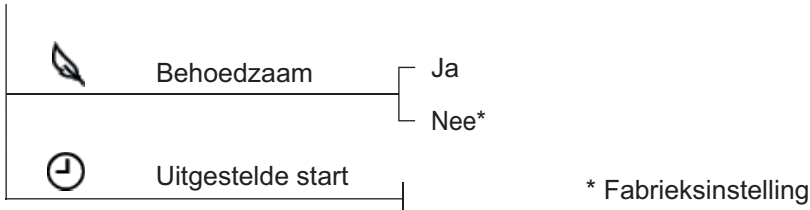

Behoedzaam

- Zeer behoedzaam programma met verlaagde temperatuur.
- Bijzonder geschikt voor fijne textielsoorten, stoffen schoenen, sneakers en functionele kleding (bijv. Gore-Tex).

Uitgestelde start

- Gebruik van spaartarieven voor stroom.
- Programmeren van start en einde, bijv. zo dat de kleding 's ochtends gedragen kan worden zonder dat het toestel daarvoor de hele nacht hoeft te draaien.
- Spertijden (vastgelegd door de plaatselijke stroomleveranciers) verlengen de uitsteltijd met de duur van de spertijd. Deze tijd wordt echter niet aangegeven.

5 Bediening

5.1 Toestel voorbereiden

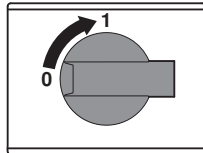
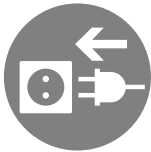

- ▶ Steek de stekker in het stopcontact of schakel de wandschakelaar in.

5.2 Wasgoed indelen

- ▶ Open de toesteldeur.
- ▶ Verdeel het wasgoed over de kledingstangen en mand, zie «Beladingsvoorbeelden». Het wasgoed mag het toestel niet raken.
- ▶ Sluit de toesteldeur.



Controleer bij het sluiten van de toesteldeur of er geen wasgoed tussen de deur klemt.

5.3 Beladingsvoorbeelden

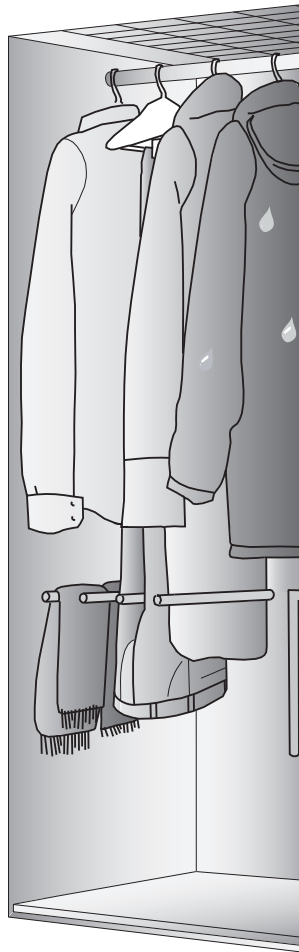
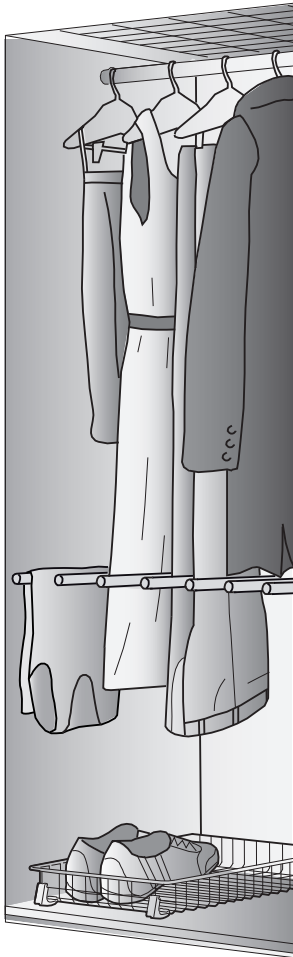

5.4 Tips voor het oprispen en drogen

Vultips

- Wol of soortgelijk breigoed in de mand of op de middelste stangen leggen.
- Grote kledingstukken kunnen dwars in het toestel worden gehangen.
- Bij het drogen van schoenen kan een schoenspanner het droogproces verbeteren. Laat de schoenen na het drogen een uur lang afkoelen.
- Broeken moeten voor een goed ontkreukresultaat met kleeerhangerklemmen aan de broekspijpen worden opgehangen. Hang voor een zeer goed resultaat elke broekspijp aan een kleeerhanger. Zorg ervoor dat tussen de beide kleeerhangers een afstand van ca. 20 cm ligt.
- Zakken van kledingstukken moeten vooraf worden geleegd, omdat zij anders moeilijk te drogen zijn.

- Als jurken met klerhangerklemmen wordt opgehangen, kunnen er afdrukken ontstaan. Daarom moeten jurken met behulp van de lussen aan het kledingstuk (indien aanwezig) worden opgehangen.

Algemene aanwijzingen

- Zware kledingstukken, zoals kostuumbroeken en colbertjasjes, kunnen door hun zware eigen gewicht zeer goed worden ontkreukt.
- Katoen, linnen en sommige fijne zijdesoorten zijn zeer kreukgevoelig. Deze kreukels kunnen slechts minimaal gereduceerd worden.
- Voor een goed ontkreukresultaat adviseren wij kreukvrije overhemden of Easy Care-overhemden te gebruiken.
- De resultaten van de geurreductie kunnen afhankelijk van persoon, soort geur en eigenschap van het textiel variëren.
- Door het plaatsen van een kast-luchtverfrisser kan de geur naar wens worden aangepast. De luchtverfrisser mag geen licht ontvlambare bestanddelen bevatten, let op het gevarensymbool.
- Textiel komt bij de programma's Oprissen en Hygiëne in contact met water. Water kan het oppervlak van zeer kwetsbare textielsoorten veranderen. Test op een klein oppervlak de gevoeligheid voor water.
- We raden aan om de volgende textielsoorten niet in de RefreshButler te behandelen: echt leer, kunstleer, bont. Bij leer kan bijv. bij het contact met water een lichte verandering van de kleur, de grootte en het uiterlijk optreden. Dit is een natuurlijk proces.

5.5 Verswaterreservoir vullen



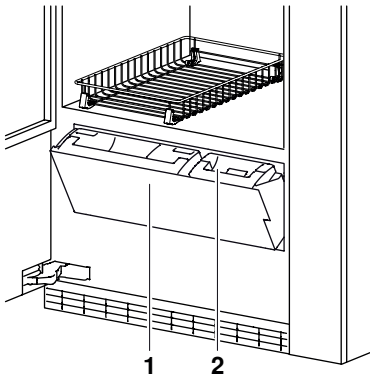

Gebruik geen gedemineraliseerd (gefilterd) of gedestilleerd water.

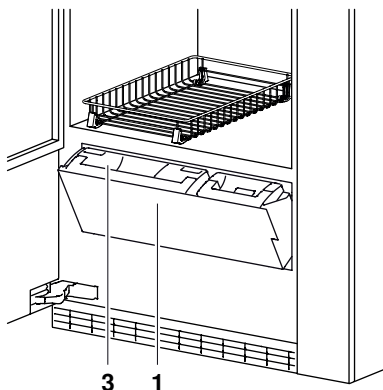

- ▶ Open de toesteldeur.
- ▶ Open de waterreservoirklep **1**: druk in het midden op de bovenste rand.
- ▶ Trek het verswaterreservoir **2** met het  er aan de handgreep uit.
- ▶ Vul het waterreservoir met vers, koud water.
- ▶ Schuif het verswaterreservoir **2** in het daarvoor bestemde vak, druk het stevig tot de aanslag en sluit de waterreservoirklep **1**.

5.6 Condenswaterreservoir leegmaken



- ▶ Open de toesteldeur.
- ▶ Open de waterreservoirklep 1: druk in het midden op de bovenste rand.
- ▶ Trek het condenswaterreservoir 3 met het symbool  er aan de handgreep uit.
- ▶ Maak het waterreservoir leeg.
- ▶ Schuif het condenswaterreservoir 3 in het daarvoor bestemde vak, druk het stevig tot de aanslag en sluit de waterreservoirklep 1.

5.7 Programma-instellingen

Hoofdprogramma

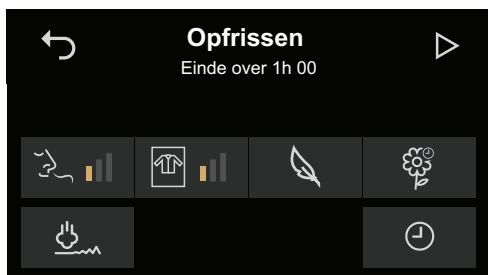

-  Geur
-  Belading
-  Behoedzaam
-  Tijdelijk opfrissen
-  Ontkruken
-  Uitgestelde start

Extra programma's

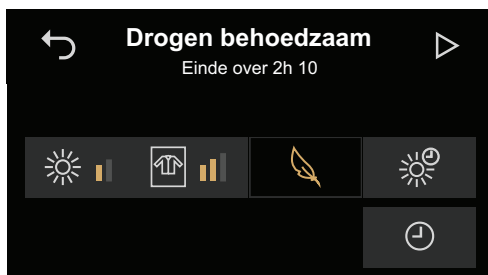

-  Droogheidsgraad
-  Belading
-  Behoedzaam
-  Tijdelijk drogen
-  Uitgestelde start



Behoedzaam



Uitgestelde start

5.8 Programma selecteren

- ▶ Schakel het toestel in: Druk op de toets  onder het touchdisplay.



- Op het display verschijnt de programma-makeuze:

- ▶ Druk op het gewenste programma, bijv. Oprfrissen.

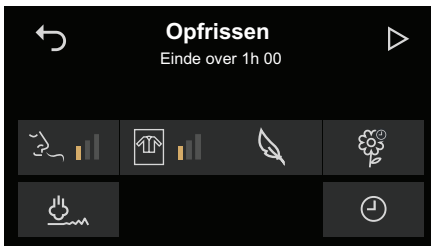

- Op het display verschijnt een overzicht van de programma-instellingen:

- ▶ Om het programma met de fabrieksinstellingen te starten, tikt u op de toets .
- ▶ Om het programma aan te passen, drukt u op een programma-instelling, bijv. Belading.

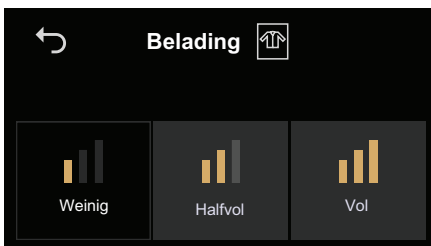

- Op het display verschijnen de mogelijke instelwaarden:

- ▶ Druk op de gewenste instelling, bijv. halfvol.

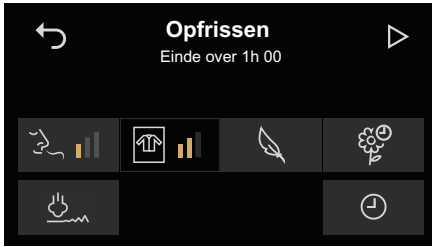

- De geselecteerde toets heeft een zwarte achtergrond.
- Op het display verschijnt weer het overzicht van de programma-instellingen.

- Amberkleurige balken of symbolen op de toetsen geven de geselecteerde instelwaarden weer.
- Toetsen met een zwarte achtergrond geven aan dat een andere waarde dan de fabrieksinstelling is geselecteerd. De standaardwaarden hebben altijd een grijze achtergrond.
- De programmaduur wordt afhankelijk van de geselecteerde programma-instellingen en instelwaarden verkort resp. verlengd.
- ▶ Selecteer de andere programma-instellingen volgens deze procedure.
- Als alle programma-instellingen zijn geselecteerd, wordt op het display de te verwachten programmaduur weergegeven.
- ▶ Tik op de toets ▶.
- Er verschijnt een handelingsmelding, neem deze in acht.
- ▶ Bevestig de melding met **OK**.
- Het geselecteerde programma start.

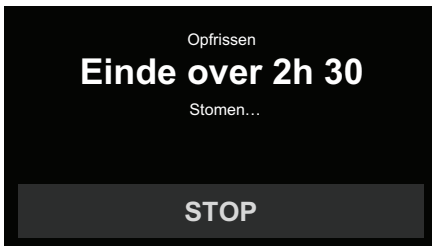

- Het geselecteerde programma, de verwachte tijdsduur (uren/minuten) en de actuele status worden weergegeven:

5.9 Invoer corrigeren

Tijdens de programmakeuze

- ▶ Druk op de gewenste programma- instelling.
- ▶ Druk op de instelwaarde.
 - In het display verschijnt weer het overzicht van de programma-instellingen.



Zodra het programma is gestart, kan het niet meer worden gecorrigeerd. Het programma moet worden afgebroken.

5.10 Programmakeuze bij actieve kinderbeveiliging



De kinderbeveiliging kan in de persoonlijke instellingen worden in- en uitgeschakeld.

- ▶ Voer in het display de aangegeven code in.
- ▶ Druk op de toets **OK** om de code te bevestigen.
 - De kinderbeveiliging is uitgeschakeld.
 - De verdere bediening verloopt zoals gewoonlijk.

5.11 Programma onderbreken



Bij het openen van de deur kan hete stoom ontsnappen, verbrandingsgevaar!



Bij het openen van de deur kunnen gecondenseerde waterdruppels op de vloer terecht komen.



De binnenkant van het toestel kan heet zijn. Wees voorzichtig bij het uitnemen van het wasgoed.



Als het programma wordt onderbroken, kan het uitgenomen wasgoed licht vochtig zijn.

Een actief programma kan te allen tijde worden onderbroken om wasgoed toe te voegen of voortijdig uit te nemen.

- ▶ Open de toesteldeur.
 - De verlichting van de binnenruimte wordt ingeschakeld.
 - Als de toesteldeur gedurende langere tijd (ca. 5 minuten) openblijft, wordt het programma afgebroken.
- ▶ Sluit de toesteldeur.



Door de opheffing van het drukverschil kan de toesteldeur een paar seconden klapperen.



- In het display verschijnt:

- ▶ Druk op de toets **OK** om het programma voort te zetten.
 - In het display verschijnt het actieve hoofdprogramma.

5.12 Programma voortijdig afbreken



Bij het openen van de deur kan hete stoom ontsnappen, verbrandingsgevaar!



Bij het openen van de deur kunnen gecondenseerde waterdruppels op de vloer terecht komen.



De binnenkant van het toestel kan heet zijn. Wees voorzichtig bij het uitnemen van het wasgoed.

- ▶ Tik op de toets **STOP**.
 - Het programma wordt afgebroken.



- Op het display verschijnt:

- ▶ Bevestig met **OK**.

5.13 Einde programma



- Op het display verschijnt:

- ▶ Bevestig met **OK**.
- ▶ Open de toesteldeur.



Afhankelijk van de textielsoort kan het wasgoed na het einde van het programma nog vochtig zijn. In dat geval bestaat de mogelijkheid om het wasgoed door middel van de programma-instelling „Tijdelijk drogen” na te drogen.

- ▶ Neem het wasgoed uit het toestel.



De RefreshButler is geen opbergkast.

- ▶ Reinig het hoofdfilter.
- ▶ Maak het waterreservoir leeg.
- ▶ Sluit de toesteldeur.
- ▶ Druk op de toets .



5 minuten na het einde van het programma gaat de binnenverlichting uit, na 20 minuten dooft ook het touchdisplay.



Als de toesteldeur na het einde van het programma niet wordt geopend, start elke 3 uur een 15 minuten durende extra ventilatie. Zo wordt gewaarborgd dat het wasgoed tot 24 uur na het einde van het programma opgefrist blijft. Het wasgoed moet binnen 24 uur uit het toestel worden genomen.



Als u het toestel gedurende langere tijd niet gebruikt, leeg dan de waterreservoirs en open de toesteldeur.

6 Persoonlijke instellingen

6.1 Persoonlijke instellingen aanpassen

Persoonlijke instellingen kunnen alleen worden gewijzigd als er geen programma loopt en geen foutmelding wordt weergegeven. De procedure is voor alle instellingen inhoudelijk hetzelfde.

Persoonlijke instellingen wijzigen

- Schakel het toestel in: druk op de toets  onder het touchdisplay.



- Op het display verschijnt de programmakeuze.

- Tik op de toets .

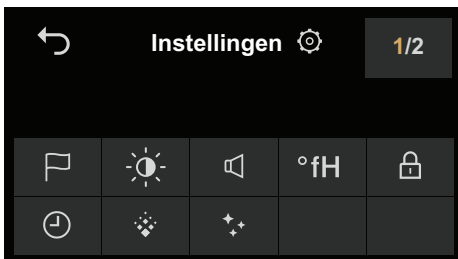

- Op het display verschijnt een overzicht van de persoonlijke instellingen.
- Tik rechtsboven op 1/2 om te bladeren.

- ▶ Druk op de gewenste persoonlijke instelling, bijv. Taal.



- Op het display verschijnen de te selecteren instelwaarden.
- Tik rechtsonder op de drie punten voor verdere instelwaarden.

- ▶ Druk op de gewenste instelwaarde om de instelling te wijzigen.
 - De geselecteerde toets heeft een zwarte achtergrond.
- ▶ Druk op de toets **OK** om de instelling te bevestigen.

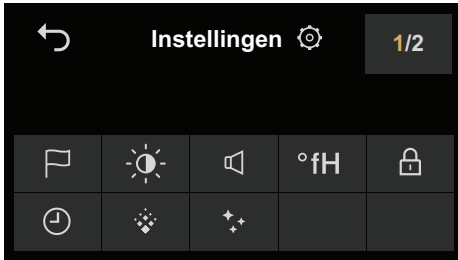

- Op het display verschijnt weer het overzicht van de persoonlijke instellingen.
- De wijzigingen zijn opgeslagen.

Persoonlijke instellingen verlaten













Om de persoonlijke instellingen te verlaten:

- ▶ Tik op de toets .
- Op het display wordt de geselecteerde taal actief.
- De wijzigingen zijn opgeslagen.



Indien er gedurende meer dan 10 minuten geen toets wordt aangetikt, worden de persoonlijke instellingen verlaten en verschijnt op het display de programmakeuze.

De volgende afbeelding geeft een overzicht van de mogelijke persoonlijke instellingen.

	Taal	Gewenste taal kiezen
	Helderheid	25% 50% 75% * 100%
	Toetstoon	Aan* Uit
	Waterhardheid	Hard* Medium Zacht
	Kinderbeveiliging	Aan Uit*
	Uitgestelde start	Start over Einde over
	Ontkalken	
	Reiniging	
	Informatie	
	Bedrijfsmodus	Silent* Standard
	V-Zug Service	
	Software actualiseren	

* Fabrieksinstelling

6.2 Taal

De taal van het display kan worden gewijzigd. U heeft de keuze uit verschillende talen.

6.3 Helderheid

Met deze functie kan de leesbaarheid van het display aan de lichtomstandigheden worden aangepast.

Helderheidsniveaus

25 %	Donker
50 %	Medium
75 %	Licht
100 %	Zeer licht

6.4 Toetstoon

De toetstoon kan worden in- of uitgeschakeld.

6.5 Waterhardheid

Het passende domein van de waterhardheid kan worden ingesteld. Er zijn 3 instellingsdomeinen voor de waterhardheid:

Waterhardheid	Waterhardheid [°fH]	Waterhardheid [°dH]	Waterhardheid [°eH]	Waterhardheid [mmol/l]
▪ hard	33 tot 50	21 tot 28	26 tot 35	3,3 tot 5,0
▪ medium	16 tot 32	9 tot 20	12 tot 25	1,6 tot 3,2
▪ zacht	1 tot 15	1 tot 8	1 tot 11	0,1 tot 1,5

6.6 Kinderbeveiliging

De kinderbeveiliging moet verhinderen dat een programma per ongeluk door kinderen wordt gestart of afgebroken. Als de kinderbeveiliging ingeschakeld is, kan het toestel alleen worden bediend nadat een code is ingevoerd.

De kinderbeveiliging kan worden in- of uitgeschakeld.

6.7 Uitgestelde start

Er kan tussen twee varianten van de uitgestelde start worden gekozen. Door het selecteren van de «Start in»-variant, kan de tijd tot de programmastart vooraf worden ingesteld. Wordt de «Einde over»-variant gekozen, dan kan de duur tot het einde van het programma vooraf worden ingesteld.

6.8 Informatie

Bij Informatie wordt de actuele versie van de hard- en software weergegeven. Deze informatie is hoofdzakelijk bedoeld voor de servicetechnicus ten behoeve van de afstelling bij storingen.

6.9 Ontkalken

Bij iedere stoomopwekking verzamelt zich, afhankelijk van de plaatselijke waterhardheid (d.w.z. van het kalkgehalte van het water), kalk in de stoomopwekker. Een systeem in het toestel herkent automatisch wanneer ontkalken nodig is.

Het interval tussen de verschillende ontkalkingen hangt af van de waterhardheid op dat ogenblik en van de gebruiksfrequentie. Als het toestel niet ontkalkt wordt, kunnen toestelfuncties en het toestel beschadigd raken.

Het ontkalkingsprogramma duurt ca. 1 uur en 20 minuten. Daarbij wordt het ontkalkingsmiddel „Durgol Swiss Steamer” in de mengverhouding 1:2 gebruikt (0,5 liter Durgol met 1 liter water). Als het programma „Oprissen” of „Hygiëne” om de 2 dagen gebruikt wordt, kan men uitgaan van de volgende ontkalkingsintervallen:

Domein Waterhardheid (zie pagina 28)	Ontkalkingsinterval
▪ hard	ca. om de 3 maanden
▪ medium	ca. om de 4 maanden
▪ zacht	ca. om de 7 maanden

Ontkalkingsmiddel

Durgol Swiss Steamer



Toestelschade door verkeerd ontkalkingsmiddel!

Gebruik voor het ontkalken uitsluitend „Durgol Swiss Steamer”.

Het ontkalkingsmiddel bevat sterke zuren. Ingedroogde of uitgesmeerde druppels kunnen op gladde oppervlakken van metaal en kunststof en bij textiel van polyamide vlekken veroorzaken. Verwijder eventuele spatten onmiddellijk met water. Neem de gegevens van de fabrikant in acht.



Leveringsinformatie onder „Toebehoren en vervangingsonderdelen” (zie pagina 37).



Gewone ontkalkingsmiddelen zijn niet geschikt omdat ze schuimverwekkende toevoegingen bevatten en te weinig effectief kunnen zijn.

Als er een ander ontkalkingsmiddel wordt gebruikt, kan dit

- in de binnenruimte overschuimen
- de verdamer onvoldoende ontkalken
- in het uiterste geval het toestel beschadigen



Verwijder kleding, toebehoren en andere voorwerpen uit het toestel.



- ▶ Om het toestel te ontkalken, drukt u op de toets **OK**.
- ▶ Volg de aanwijzingen op het touchdisplay.

6.10 Reiniging

Na verloop van tijd kunnen in het luchtkanaal afzettingen ontstaan. Met deze functie wordt het luchtkanaal door middel van stoom gereinigd. Als het programma ‚Opfrissen‘ of ‚Hygiëne‘ om de 2 dagen gebruikt wordt, moet het programma ‚Reinigen‘ ongeveer 1 x per jaar worden uitgevoerd.



- ▶ Om het luchtkanaal te reinigen, tikt u op de toets **OK**.
- ▶ Volg de aanwijzingen op het touchdisplay.

6.11 Bedrijfsmodus

Er zijn twee verschillende bedrijfsmodi. Het toestel kan in de «Standaard»-modus of in de qua geluid geoptimaliseerde «Silent»-modus gebruikt worden.

6.12 V-ZUG Service



Deze functie is bedoeld voor de servicetechnicus.

6.13 Software actualiseren

Met deze functie kan de software worden geactualiseerd.

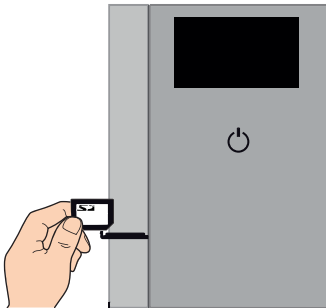
Programma starten (zie pagina 25)



- ▶ Verwijder de beschermkap van de SD-kaart
- ▶ Ga naar de tweede pagina van de instellingen.
- ▶ Steek de SD-kaart erin
- ▶ Er klinkt een geluidssignaal en het pictogram  verschijnt
- ▶ Tik op  en bevestig met **OK**.

Bij het einde van het programma:

- Het display knippert groen tijdens de update.
Als het display rood wordt, moet er een servicemonteur worden geraadpleegd.
- Een geluidssignaal signaleert het einde van de software-actualisering.
- ▶ Verwijder de SD-kaart uit de kaartsleuf.
- ▶ Breng de beschermkap van de SD-kaart weer aan (bescherming tegen vocht)
 - Het toestel start opnieuw op.
 - De verdere bediening verloopt zoals gewoonlijk.

7 Verzorging en onderhoud

7.1 Reinigingsintervallen

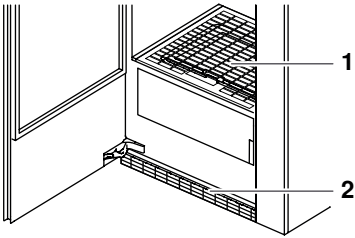

Pos.	Toestelonderdeel	Reinigingsinterval	Reiniging
1	Hoofdfilter	indien nodig *	► Verwijder de pluizen.
		zodra sterkere afzettingen vastgesteld worden	► Reinig met vloeibaar schuurmiddel en een spons. ► Spoel af met water en laat afdruppen. Gebruik bij hard water schoonmaakazijn.
2	Verseluchtfilter	indien nodig	► Verwijder de pluizen.
	Waterreservoir	na elk 50e gebruik	► Reinig met de hand met wat afwasmiddel. ► Spoel goed uit met water
	Toestel binnen en buiten	af en toe	► Reinig met vochtige, zachte, niet schurende doek en droog na. ► Reinig voorzichtig de binnenkant van de toesteldeur incl. deurafdichting.

* Afhankelijk van het soort en de hoeveelheid wasgoed kan zich sneller of minder snel een laag van pluusjes en draadjes vormen.

7.2 Storingsmelding „Filterdelen reinigen”



Een dikke laag aanslag van pluusjes en draadjes geeft een lagere procesluchstroom en kan daardoor het opfris- en droogproces beïnvloeden en een storingsmelding activeren.

De volgende toestelonderdelen moeten worden gecontroleerd en, indien nodig, worden gereinigd:

- Hoofdfilterzeef
- Hoofdfiltermat
- Verseluchtfiltermat

7.3 Pluisevorming

Pluizen zijn fijne textielvezels die vooral ontstaan bij de verwerking, de slijtage en het wassen. Pluizen zijn geen gevolg van een overmatige belasting van het wasgoed in het toestel. Ook als het wasgoed aan de lijn wordt gedroogd, kunnen bij het schudden en strijken pluizen vrijkomen.

In natte toestand kleven de pluizen aan het wasgoed. Tijdens het machinale drogen komen deze pluizen los en worden opgevangen door het hoofdfilter. Na iedere droogbeurt blijft daarom - afhankelijk van het soort wasgoed - een meer of minder grote hoeveelheid pluizen achter in het filter.

7.4 Hoofdfilterzeef reinigen

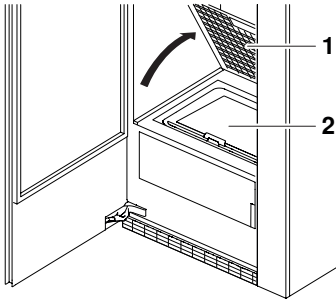

- ▶ Open de toesteldeur.
- ▶ Klap het bodemrooster **1** naar achter open (zie pijl).
- ▶ Trek de hoofdfiltercassette **2** eruit.
- ▶ Verwijder de pluizen uit de hoofdfilterzeef. Reinig de filterzeef bij sterkere afzettingen met water.
- ▶ Plaats de hoofdfiltercassette terug en klap het bodemrooster dicht.

7.5 Hoofdfiltermat reinigen



Neem het toestel niet zonder filtermat in gebruik.

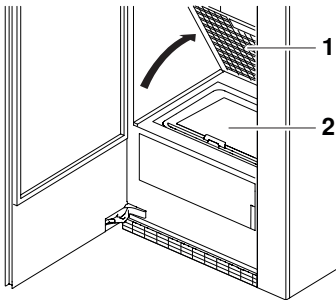

- ▶ Open de toesteldeur.
- ▶ Klap het bodemrooster **1** naar achter open (zie pijl).
- ▶ Trek de hoofdfiltercassette **2** eruit en klap deze open.
- ▶ Verwijder de filtermat **3**.
- ▶ Reinig de filtermat onder stromend water en laat afdruppen.
- ▶ Leg de filtermat terug in de hoofdfiltercassette en klap de cassette dicht.
- ▶ Plaats de hoofdfiltercassette terug en klap het bodemrooster dicht.

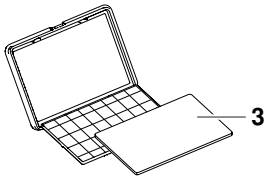

7.6 VerseluchtfILTERMAT reinigen



Neem het toestel niet zonder filtermat in gebruik.

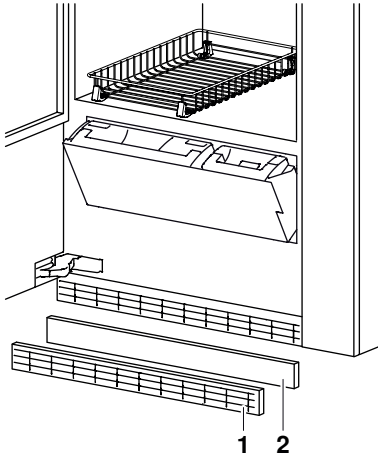

- ▶ Open de toesteldeur.
- ▶ Trek het verseluchtrooster **1** uit het toestel.
- ▶ Neem de filtermat **2** eruit.
- ▶ Reinig de filtermat onder stromend water en laat afdruipe.
- ▶ Plaats de filtermat en het verseluchtrooster weer terug.

7.7 Waterreservoir reinigen



Reinig de waterreservoirs niet in de vaatwasmachine.

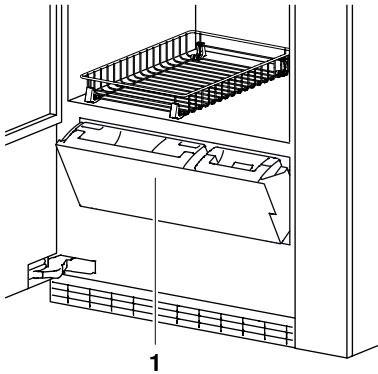

- ▶ Open de toesteldeur.
- ▶ Open de waterreservoirklep **1** (druk in het midden op de bovenste rand).
- ▶ Trek het waterreservoir er aan de handgreep uit.
- ▶ Verwijder het deksel.
- ▶ Reinig het waterreservoir met de hand met wat afwasmiddel en spoel het goed met water af.

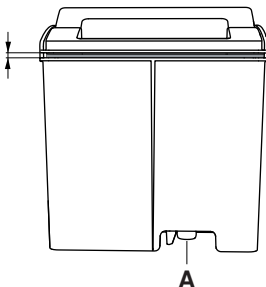

- ▶ Druk het tankventiel **A** 2–3 keer naar boven.

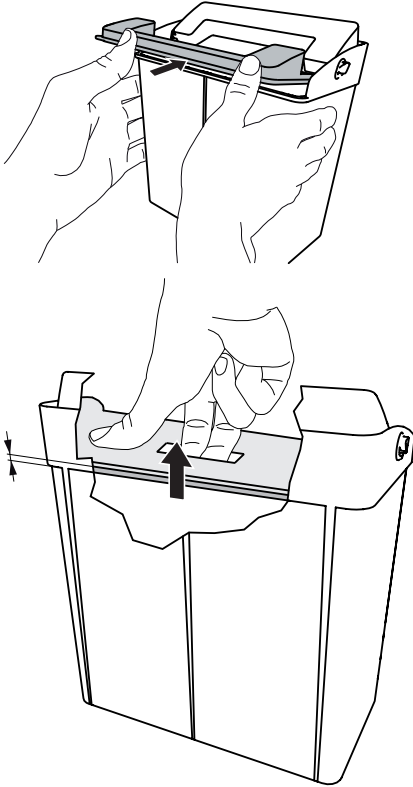

► Schuif het deksel naar achter.

► Til het deksel vooraan en achteraan (door de opening) op.

► Druk het deksel vooraan en achteraan naar beneden.

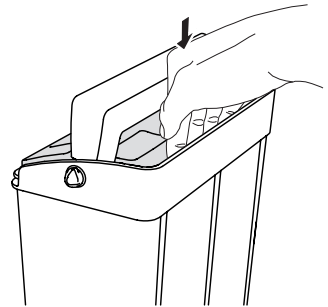
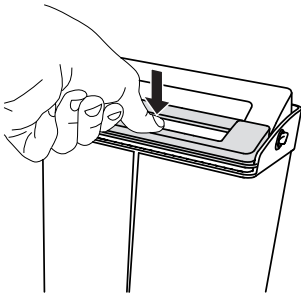

► Schuif het waterreservoir in het daarvoor bestemde vak en druk de klep dicht.

8 Storingen zelf verhelpen

8.1 Wat te doen als...

In dit hoofdstuk worden storingen behandeld die met behulp van de beschreven stappen eenvoudig zelf kunnen worden verholpen. Als het om een andere storing gaat, als de storing niet kan worden verholpen of als in de melding «Neem contact op met V-ZUG» staat, bel dan de klantenservice.



Noteer, voordat u de klantenservice belt, de volledige storingsmelding.

... „Verswaterreservoir vullen” staat

Mogelijke oorzaak	Oplossing
<ul style="list-style-type: none"> ▪ Het verswaterreservoir is leeg of niet voldoende gevuld. 	<ul style="list-style-type: none"> ▶ Vul het verswaterreservoir met vers, koud water. ▶ Druk het waterreservoir stevig tot de aanslag.

... „Condenswaterreservoir leegmaken” staat

Mogelijke oorzaak	Oplossing
<ul style="list-style-type: none"> ▪ Het condenswaterreservoir is vol. 	<ul style="list-style-type: none"> ▶ Condenswaterreservoir leegmaken.
<ul style="list-style-type: none"> ▪ Het condenswaterreservoir is vervuild. 	<ul style="list-style-type: none"> ▶ Reinig het condenswaterreservoir met de hand met wat afwasmiddel en spoel het met voldoende water af.
<ul style="list-style-type: none"> ▪ De waterreservoirklep is open. 	<ul style="list-style-type: none"> ▶ Druk de waterreservoirklep dicht.

... de programmastand langdurig op „Afkoelen” blijft staan

Mogelijke oorzaak	Oplossing
<ul style="list-style-type: none"> ▪ Het wasgoed wordt afgekoeld. 	<ul style="list-style-type: none"> ▶ Geen maatregelen nodig. Wasgoed kan worden uitgenomen, mits het daarna wordt uitgespreid om af te koelen.
<ul style="list-style-type: none"> ▪ Een hoge omgevingstemperatuur of grote belading verlengt de afkoelfase. 	

... „FXX/EXX FN XX” staat

Mogelijke oorzaak	Oplossing
<ul style="list-style-type: none"> ▪ Verschillende situaties kunnen tot een 'F'-melding leiden. 	<ul style="list-style-type: none"> ▶ Druk op de toets STOP om de storingsmelding te bevestigen. ▶ Onderbreek de stroomtoevoer voor ca. 1 minuut. ▶ Schakel de stroomtoevoer weer in en selecteer een nieuw programma. ▶ Verschijnt de storing opnieuw, noteer dan de volledige storingsmelding (melding, SN- en E-nummer). ▶ Onderbreek de stroomtoevoer. ▶ Bel de klantenservice. <p>Indien zich wasgoed in het toestel bevindt:</p> <ul style="list-style-type: none"> ▶ Open de toesteldeur. ▶ Neem het wasgoed uit het toestel. ▶ Bel de klantenservice.

... de waterreservoirklep niet kan worden gesloten

Mogelijke oorzaak	Oplossing
<ul style="list-style-type: none"> ▪ Het verswaterreservoir of condenswaterreservoir is niet juist geplaatst. 	<ul style="list-style-type: none"> ▶ Trek het waterreservoir eruit en druk het weer stevig tot de aanslag.

9 Toebehoren en vervangingsonderdelen

Geef bij bestellingen de productfamilie en de precieze benaming aan.

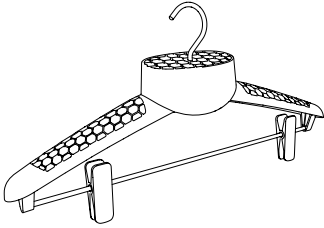

Kleerhanger

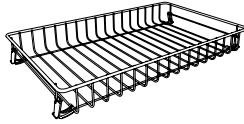

Mand

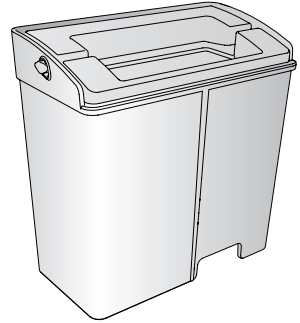

Verswaterreservoir

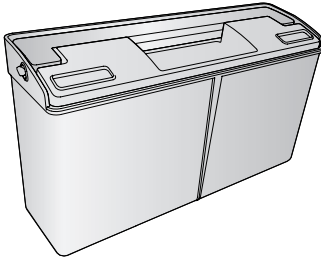

Condenswaterreservoir

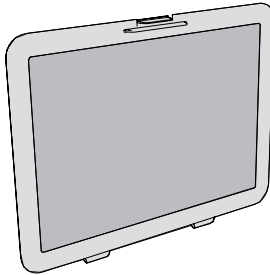

Hoofdfilterzeef

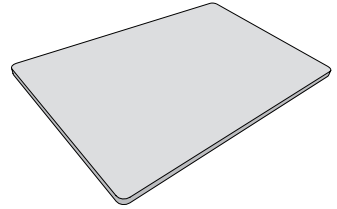

Hoofdfiltermat

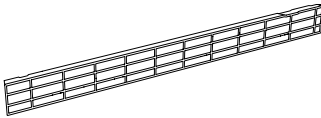

Verseluchtrooster

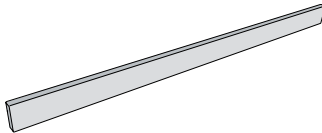

Verseluchtfiltermat



Ontkalkingsmiddel
Durgol Swiss Steamer



Het ontkalkingsmiddel kan ook in een speciaalzaak worden gekocht.

10 Technische gegevens

Uitwendige afmetingen

Hoogte:	1960 mm
Breedte:	775 mm
Diepte:	570 mm
Gewicht:	170 kg
Hoeveelheid wasgoed:	5 kg droog wasgoed

Omgevingseisen

Toelaatbare ruimtetemperaturen:	5 °C tot 30 °C
---------------------------------	----------------

Elektrische aansluiting

► Zie Typeplaatje (zie pagina 43)

10.1 Verbruiksgegevens fabrieksinstelling

D = Duur	E = Energie
T = Temperatuur	F = Verbruik vers water
R = Relatieve vochtigheid	

Programma	D [min]	T [°C]	R [%]	E [kWh]	F [g]
Oprissen	-	-	-	0,9	250-600
Opwarmen	ca. 40	50	-	-	-
Stomen	20	60-65	75-80	-	-
Drogen	20	ca. 60	-	-	-
Drogen	ca. 120	ca. 60	-	1,3	-
Hygiëne				1,3	250-600
Opwarmen	ca. 45	50			
Stomen	100	60-65	75-80		
Drogen	20	ca. 60			

Afhankelijk van de programmakeuze worden de tijden en het waterverbruik aangepast. De programma's kunnen derhalve korter of langer zijn. Bij de behoedzame programma's blijft de temperatuur onder 55 °C.

10.2 Lichtbronnen



Lichtbronnen mogen uitsluitend door servicemonteurs vervangen worden.

Dit product bevat een lichtbron van energie-efficiëntieklasse F.

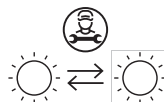

10.3 Aanwijzingen voor keuringsdiensten

De aanwijzingen voor keuringsdiensten zijn beschikbaar op het internet: www.vzug.com/testinstitute.

10.4 EcoStandby

Om onnodig energieverbruik te vermijden, is het toestel uitgerust met de automatische spaarfunctie „EcoStandby”.

5 minuten na het einde van het programma gaat de binnenverlichting uit en na 20 minuten dooft het touchdisplay. Het stroomverbruik wordt tot een absoluut minimum beperkt. Tegelijkertijd blijven alle veiligheidsfuncties actief.

11 Afvoer

11.1 Verpakking



Kinderen mogen in geen geval met verpakkingsmateriaal spelen omdat er letsel- of verstikkingsgevaar bestaat. Berg verpakkingsmateriaal veilig op en gooi het op een milieuvriendelijke manier weg.

11.2 Veiligheid

Het apparaat onbruikbaar maken om ongevallen door ondeskundig gebruik (bijv. door spelende kinderen) te vermijden:

- ▶ Het toestel loskoppelen van het stroomnet. Bij een vast geïnstalleerd toestel moet dit door een erkende elektromonteur worden gedaan. De voedingskabel aan het toestel afsnijden.

11.3 Afvoer







- Het symbool met de doorgestrepen vuilnisbak geeft aan dat oude elektrische en elektronische toestellen overeenkomstig de van toepassing zijnde WEEE-wetgeving afgevoerd moeten worden. Dergelijke toestellen kunnen gevaarlijke en milieugevaarlijke stoffen bevatten.
- Deze toestellen moeten via een aangewezen inzamelpunt voor de recycling van elektrische en elektronische toestellen worden afgevoerd en mogen niet als huishoudelijk afval worden afgevoerd. Op deze wijze levert u een bijdrage aan de bescherming van het milieu en van hulpbronnen.
- Voor aanvullende informatie verzoeken wij u contact op te nemen met de plaatselijke autoriteiten.

11.4 Aanwijzing voor de warmtepomp

Dit toestel is CFK-vrij. Het bevat gefluoreerd broeikasgas, dat onder het Protocol van Kyoto valt.

Warmtepomp	hermetisch gesloten
Broeikasgas	R134a
Vulgewicht [kg]	0,450
GWP [(kg CO ₂)/(kg broeikasgas)]	1430
Totaal GWP [t CO ₂]	0,644

Adressen importeurs

			
AU/NZ	V-ZUG Australia Pty. Ltd. 2/796 High Street Kew East 3102, VIC AUSTRALIË	LB	Kitchen Avenue SAL Mirna El Chalouhi Highway Wakim Bldg, Jdeihah Beiroet LIBANON
CN	V-ZUG (Shanghai) Domestic Appliance Co. Ltd. Raffles City Changning Office Tower 3 No. 1139 Changning Road 200051 Shanghai CHINA	RU	OOO Hometek Dubininskaya Street 57 building 1 113054 Moskou RUSLAND
AT/BE/ DK/DE/ ES/FR/ NO/NL/ LU/SE	V-ZUG Europe BV Evolis 102 8530 Harelbeke BELGIË	SG	V-ZUG Singapore Pte. Ltd. 6 Scotts Road Scotts Square #03- 11/12/13 228209 Singapore SINGAPORE
GB/IE	V-ZUG UK Ltd. 27 Wigmore Street Londen W1U 1PN GROOT-BRITTANNIË	TH	V-ZUG (Thailand) Ltd. 140/36, 17th Floor ITF Tower, Si- lom Road Suriyawong Sub-district Bangrak District Bangkok 10500 THAILAND
HK/MO	V-ZUG Hong Kong Co. Ltd. 12/F, 8 Russell Street Causeway Bay HONGKONG	TR	GÜRELLER Anchor Sit.3A/1-2 Çayyolu 06690 ÇANKAYA/ANKARA TURKIJE
IT	Frigo 2000 S.p.A Viale Fulvio Testi 125 20092 Cinisello Balsamo (Milaan) ITALIË	UA	Private enterprise "Stirion" (MIRS corp.) Osipova Street 37 65012 Odessa OEKRAÏNE
IL	Digital Kitchen Hataarucha 3 6350903 Tel Aviv ISRAEL	VN	V-ZUG VIETNAM COMPANY LTD. 21st Floor, Saigon Centre, 67 Le Loi Ben Nghe Ward, District 1 Ho Chi Minh City, 700000 VIETNAM

12 Trefwoordenregister

A		
Adressen importeurs.....	40	
Afkoelen.....	12, 16	
Afvoer.....	39	
B		
Bediening.....	17	
Bedieningselementen.....	10	
Bedrijfsmodus.....	30	
C		
Condenswaterreservoir leegmaken.....	20	
D		
Displayelementen.....	10	
Drogen.....	12, 14, 16	
Droogheidsgraad.....	15	
E		
EcoStandby.....	39	
Elektrische aansluiting.....	38	
Extra functies.....	12	
G		
Garantieverlenging.....	43	
Gebruiksaanwijzingen.....	6	
Geldigheidsbereik.....	2	
Geur.....	13	
H		
Helderheid display.....	28	
Helderheidsniveaus.....	28	
Hygiëne.....	16	
I		
Informatie.....	28	
Ingebruikneming.....	4, 8	
Invoer corrigeren.....	22	
K		
Kinderbeveiliging.....	28	
Korte handleiding.....	44	
L		
Lading.....	14, 15	
Luchten.....	12, 16	
M		
Modelnaam.....	2	
Modelnummer.....	2	
O		
Omgevingseisen.....	38	
Onderhoud.....	31	
Ontkalken.....	28	
Ontkalkingsprogramma starten.....	29	
Ontkalkingsmiddel.....	29	
Ontkreuken.....	14	
Opfrissen.....	12	
P		
Persoonlijke instellingen.....	11, 25	
Pluisvorming.....	32	
Programma		
Einde.....	24	
Onderbreken.....	23	
Selecteren.....	21	
Voortijdig afbreken.....	24	
Programma-instellingen.....	10, 20	
Programmakeuze.....	10	
Programmaoverzicht.....	12	
R		
Reiniging.....	30	
Hoofdfiltermat.....	32	
Hoofdfilterzeef.....	32	
Veseluchtfiltermat.....	33	
Reinigingsintervallen.....	31	
Reserveonderdelen.....	37	
Ruimtetemperatuur.....	38	
S		
Service & Support.....	43	
Software actualiseren.....	30	
Storingen.....	35	
Symbolen.....	4	
T		
Taal.....	27	
Technische gegevens.....	38	
Technische vragen.....	43	
Tijdelijk drogen.....	16	
Tijdelijk opfrissen.....	14	
Toebehoren.....	9	
Kleerhanger.....	9	
Mand.....	9	
Toestel.....	8	
Afvoeren.....	39	
Beschrijving.....	8	
Opbouw.....	9	
Toestel voorbereiden.....	17	
Toetsstatus.....	12	
Toetstoon.....	28	

Touchdisplay.....	10
Type.....	2

U

Uitgestelde start	14, 16, 17, 28
Uitwendige afmetingen	38

V

Veiligheidsvoorschriften	
Algemene	4
Toestelspecifieke	5
Verbruikswaarden	
Hoofdprogramma's.....	38
Verswaterreservoir vullen	19
Verzorging	31
Vultips	18
V-ZUG Service	30

W

Warmtepomp	39
Wasgoed indelen	17
Waterhardheid	28

13 Service & Support



In het hoofdstuk «Storingen oplossen» vindt u nuttige informatie met betrekking tot kleinere storingen. Zo hoeft u niet om een servicemonteur te vragen en vermijdt u mogelijke kosten.

De V-ZUG-garantie-informatie vindt u op www.vzug.com →Service →Garantie. Lees deze aandachtig door.

Registreer uw toestel per direct online via www.vzug.com →Service →Garantieregistratie. Zo profiteert u in geval van een mogelijke storing reeds tijdens de garantieperiode van het toestel van de beste ondersteuning. Voor de registratie hebt u het serienummer (SN) en de aanduiding van het toestel nodig. Deze gegevens vindt u op het typeplaatje van uw toestel.

Mijn toestel-informatie:

SN: _____ **Toestel:** _____

Houd deze informatie altijd binnen handbereik als u met V-ZUG contact opneemt. Hartelijk dank.

- ▶ Open de toesteldeur.
 - Het typeplaatje bevindt zich bij het onderste deurscharnier.

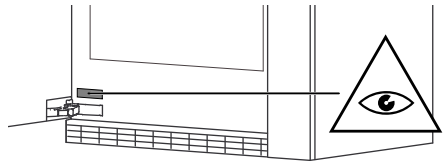

Uw reparatieopdracht

Onder www.vzug.com →Service →Service-Nummer vindt u het telefoonnummer van het dichtstbijzijnde V-ZUG-Service-center.

Technische vragen, toebehoren, garantieverlenging

V-ZUG helpt u ook graag bij algemene administratieve en technische aanvragen, neemt uw bestellingen op voor toebehoren en vervangende onderdelen en informeert u over onze vooruitstrevende servicecontracten.

Korte handleiding

Lees eerst de veiligheidsvoorschriften in de bedieningshandleiding!

- ▶ Druk op de toets ϕ .
- ▶ Open de toesteldeur.
- ▶ Toestel met wasgoed vullen.
- ▶ Sluit de toesteldeur.
- ▶ Selecteer een programma.
- ▶ Selecteer eventueel extra functies.
- ▶ Druk op de toets \triangleright .

In het display wordt het einde van het programma weergegeven.

- ▶ Open de toesteldeur.
- ▶ Neem het wasgoed uit het toestel.
- ▶ Reinig de hoofdfilterzeef.
- ▶ Maak het waterreservoir leeg.
- ▶ Sluit de toesteldeur.
- ▶ Druk op de toets ϕ .



1077178-03

