

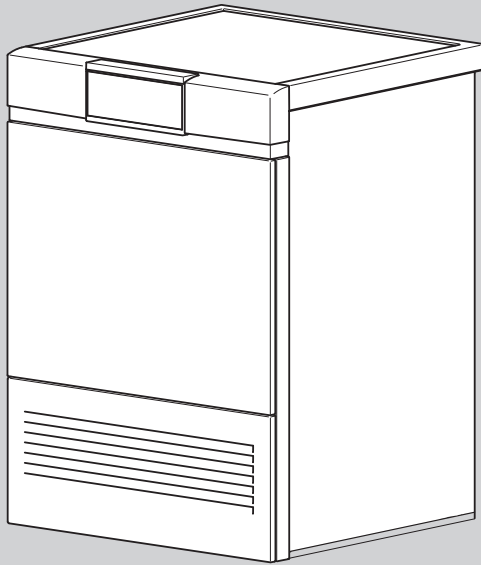

V-ZUG-Home

App installeren, apparaten in netwerk verbinden en veel handige functies gebruiken.



Gebruiksaanwijzing

AdoraDry V6000

Wasdroger

Hartelijk dank dat u voor een van onze producten hebt gekozen. Uw toestel voldoet aan de hoogste eisen en de bediening is eenvoudig. Neemt u niettemin de tijd om deze bedieningshandleiding te lezen. Op die manier raakt u vertrouwd met uw toestel en kunt u het optimaal en zonder storingen gebruiken.

Neem de veiligheidsvoorschriften in acht.

Wijzigingen

Tekst, afbeeldingen en gegevens komen overeen met de technische conditie van het toestel ten tijde van het ter perse gaan van deze bedieningshandleiding. Wijzigingen in de zin van verdere ontwikkeling blijven voorbehouden.

Geldigheidsbereik

Deze handleiding geldt voor:

Modelnaam	Type
AdoraDry V6000	AT6T-12033

Afwijkingen tussen verschillende uitvoeringen worden in de tekst vermeld.

Inhoudsopgave

1	Veiligheidsvoorschriften	5	6.3	Favorieten starten	22
1.1	Gebruikte symbolen	5	7	V-ZUG-Home	22
1.2	Algemene veiligheidsvoorschriften	5	7.1	Voorwaarden	22
1.3	Toestelspecifieke veiligheidsvoorschriften	6	7.2	Eerste inbedrijfstelling	23
1.4	Gebruiksaanwijzingen	7	8	Persoonlijke instellingen	23
2	Eerste ingebruikname	10	8.1	Persoonlijke instellingen aanpassen	23
3	Beschrijving van het toestel	10	8.2	Helderheid	24
3.1	Opbouw	10	8.3	Toetstoon	24
3.2	Bedienings- en displayelementen	11	8.4	Gezichtspunt	24
3.3	Controlelampjes	11	8.5	Taal	24
3.4	Toetsstatus	12	8.6	Achtergrondafbeelding	24
4	Programmaoverzicht	12	8.7	Droogheidsgraad	24
4.1	Automatische programma's	12	8.8	OmkerenPlus	24
4.2	Tijdelijk drogen	12	8.9	EcoManagement	25
4.3	Textielprogramma's	12	8.10	Kinderbeveiliging	25
4.4	Extra programma's	13	8.11	Trommelverlichting	25
4.5	Extra functies	14	8.12	Standaardmodus	25
4.6	EcoManagement	14	8.13	V-ZUG-Home	25
5	Bediening	15	8.14	Fabrieksinstellingen	25
5.1	Vorbereiding	15	9	Demo-modus	26
5.2	Programma kiezen	15	9.1	Inschakelen	26
5.3	Extra functies selecteren	17	9.2	Uitschakelen	26
5.4	Uitgestelde start instellen	17	10	Verzorging en onderhoud	27
5.5	Instellingen controleren en wijzigen	17	10.1	Reinigingsintervallen	27
5.6	Restduurindicatie	18	10.2	Deurzeef en deurfiltermat reinigen	27
5.7	Droogfasen	18	10.3	Frontfilter reinigen	28
5.8	Wasgoed toevoegen	18	10.4	Vochtigheidssensor reinigen	29
5.9	Programma onderbreken	18	10.5	Temperatuursensor reinigen	30
5.10	Programma voortijdig beëindigen	19	10.6	Toestel reinigen	30
5.11	Bij ingeschakelde kinderbeveiliging	19	11	Storingsmeldingen zelf verhelpen	30
5.12	Trommelverlichting	19	11.1	Storingsmeldingen	30
5.13	Einde programma	19	11.2	Andere mogelijke problemen	31
5.14	EcoManagement	20	12	Reserveonderdelen	34
6	Favorieten	21	13	Technische gegevens	34
6.1	Favorieten vastleggen en opslaan	21	13.1	Lichtbronnen	34
6.2	Favorieten wijzigen of verwijderen	21	13.2	Aanwijzingen voor keuringsdiensten	35

13.3	Verbruikswaarden	35
13.4	Productgegevensblad	36
14	Tips voor het drogen	37
14.1	Energie besparen.....	37
14.2	Schade voorkomen	37
15	Afvoer	37
16	Trefwoordenregister	40
17	Notities	42
18	Service & Support	43

1 Veiligheidsvoorschriften

1.1 Gebruikte symbolen



Duidt op aanwijzingen die essentieel zijn voor de veiligheid.

Het negeren van deze aanwijzingen kan letsel, schade aan het toestel of aan de inrichting tot gevolg hebben!



Informatie en aanwijzingen die in acht genomen moeten worden.



Informatie over de afvoer



Informatie over de gebruiksaanwijzing



Symbool ISO 7010 W021
WAARSCHUWING: Brandgevaar/
vuurgevaarlijke stoffen

- ▶ Markeert stappen die achtereenvolgens uitgevoerd moeten worden.
 - Beschrijft de reactie van het toestel op uw stap.
- Markeert een opsomming.

1.2 Algemene veiligheidsvoorschriften



- Het toestel pas na het lezen van de gebruiksaanwijzing in bedrijf stellen.



- Deze toestellen mogen uitsluitend worden gebruikt door kinderen vanaf 8 jaar, door personen met beperkte fysieke, sensorische of geestelijke capaciteiten of door personen die geen ervaring of kennis van het toestel hebben, mits

zij onder toezicht staan of aanwijzingen hebben gekregen hoe zij het toestel moeten gebruiken en de daarmee gepaard gaande gevaren hebben begrepen. Kinderen mogen niet met het toestel spelen. Reiniging of onderhoud door de gebruiker mag niet door kinderen zonder toezicht worden uitgevoerd.

- Als het toestel niet is voorzien van een aansluitkabel en een stekker of van andere middelen voor het uitschakelen van de elektrische stroom, die bovendien op elke pool een contactopening heeft met een breedte conform de voorwaarden van spanningsbegrenzing categorie III voor volledige scheiding, moet een scheidingssysteem volgens de installatievoorschriften in de vaste bedrading worden ingebouwd.
- Als de aansluitkabel van het toestel is beschadigd, moet deze door de fabrikant, diens service of een gelijkwaardig gekwalificeerde persoon worden vervangen om gevaarlijke situaties te voorkomen.

1.3 Toestelspecifieke veiligheidsvoorschriften



- Brandgevaar! Het toestel bevat het milieuvriendelijke, maar brandbare koelmiddel R290. Houd open vuur, ontstekingsbronnen en/of warmtebronnen zoals brandende kaarsen, wierook, ruimteverwarmingstoestellen en dergelijke uit de buurt van het toestel.



- Kinderen jonger dan 3 jaar moeten uit de buurt van het toestel worden gehouden, tenzij ze permanent onder toezicht staan.
- De maximale hoeveelheid droog textiel bedraagt 7 kg.
- **WAARSCHUWING:** Dit toestel is uitsluitend bestemd voor het drogen van textiel dat in water is gewassen.
- Het toestel mag alleen met de aanbevolen, verdampende middelen worden gebruikt. Het gebruik van andere substanties kan een vergiftiging of brandgevaar tot gevolg hebben.
- Het toestel heeft hete oppervlakken om werkzame bestanddelen te laten verdam-

pen. Deze oppervlakken mogen tijdens het gebruik niet worden aangeraakt.

- De trommeldroger mag niet worden gebruikt als er voor de reiniging industriële chemicaliën gebruikt zijn.
- De pluizenzeven moeten regelmatig worden gereinigd.
- Er mogen geen pluizen rond de droger worden verzameld.
- Droog geen ongewassen wasgoed.
- Bij textiel dat met brandgevaarlijke chemicaliën, reinigings- of oplosmiddelen (wasbenzine, alcohol, vlekkenwater, olie, terpentijn, aceton, kleurstoffen, was enz.) gereinigd, behandeld of doordrenkt is, bestaat brand- en ontploffingsgevaar! Was stoffen die zulke substanties bevatten eerst handmatig met water of laat oplosmiddelen volledig verdampen.
- Voorwerpen als schuimrubber (latexschuimstof), douchemutsen, waterdicht textiel, met rubber of kunststof versterkte artikelen evenals kleding of kussens met schuimstofvulling zijn niet geschikt voor de wasdroger.
- Verwijder alle objecten, bijv. aanstekers en lucifers.

- **WAARSCHUWING:** Stop de wasdroger nooit voordat het drogen is beëindigd, tenzij alle voorwerpen snel uit het toestel worden genomen en worden uitgespreid, zodat de warmte wordt afgevoerd.
- **WAARSCHUWING:** Houd ventilatieopeningen van het toestel vrij.
- **WAARSCHUWING:** Als het toestel in een behuizing wordt ingebouwd, moeten de ventilatieopeningen worden vrijgehouden.
- Luchtafvoer mag niet in een afzuigleiding worden geleid die gebruikt wordt voor het afzuigen van gassen of andere brandbare stoffen.
- Wasverzachters of soortgelijke producten moeten volgens de instructies van de fabrikant worden gebruikt.
- Het toestel mag niet worden opgesteld achter een afsluitbare deur, een schuifdeur of een deur met een scharnier dat tegenover die van de trommeldroger ligt, wanneer daardoor volledige opening van de toesteldeur wordt verhinderd.
- Het koelcircuit mag niet beschadigd raken.
- **WAARSCHUWING:** Het toestel mag niet worden gevoed via een externe schakelinrichting, bijvoorbeeld een tijdschakelklok, of verbonden zijn met een schakelcircuit dat regelmatig door een inrichting wordt in- en uitgeschakeld.

1.4 Gebruiksaanwijzingen

Voor de eerste ingebruikneming

- **WAARSCHUWING:** Controleer het toestel op zichtbare schade. Gebruik geen beschadigd toestel. Neem in geval van klachten contact op met uw dealer of onze klantenservice.
- Het toestel mag uitsluitend volgens de aparte installatiehandleiding ingebouwd en op het stroomnet aangesloten worden. De benodigde werkzaamheden door een erkende installateur/elektricien laten uitvoeren.
- De toegankelijkheid van de punten waar het toestel van het stroomnet kan worden gescheiden (bijv. stopcontacten, wandschakelaar, zekering) en de waterkraan moet gewaarborgd zijn.

Reglementair gebruik

- Het toestel is uitsluitend geschikt voor het drogen van huishoudelijk textiel. Gebruik het toestel alleen in het huishouden en voor het aangegeven doel. Bij gebruik voor andere doeleinden of verkeerde bediening kunnen wij niet aansprakelijk gesteld worden voor eventuele schade.
- Controleer voor het sluiten van de toesteldeur en het starten van een programma of zich geen vreemde voorwerpen of huisdieren in de wastrommel bevinden.

Service en ondersteuning

- Neem bij een storing aan het toestel of bij een reparatieopdracht de aanwijzingen uit het hoofdstuk „Service & ondersteuning” in acht. Neem indien nodig contact op met onze klantenservice.
- Reparaties, wijzigingen of manipulaties aan of in het toestel, in het bijzonder aan onder spanning staande onderdelen, mogen alleen worden uitgevoerd door de fabrikant, diens klantenservice of een persoon met soortgelijke bekwaamheid. Ondeskundige reparaties kunnen leiden tot zware ongevallen, storingen en schade aan het toestel en de inrichting.
- Bij ingrepen door niet geautoriseerde servicedienstverleners en bij gebruik van andere dan de originele reserveonderdelen vervalt de garantie.

Gebruik

- Zodra er een functiestoring wordt ontdekt, moet het toestel van het stroomnet worden gescheiden.
- Neem om uw was te beschermen de textielverzorgingssymbolen in acht en volg de aanwijzing onder „Programma-overzicht” op.
- Schakel het toestel nooit in zonder deurzeef of met beschadigde deurzeef. Vernietiging door pluizen!

Voorzichtig, gevaar voor brandwonden!

- Droog geen textiel dat resten van hairspray, haarversteviger, nagellakremover of soortgelijke substanties bevat. Gevaar voor gasvorming!
- Houd mechanisch gegenereerde vonken uit de buurt van het toestel.
- Houd voorwerpen die worden opgeladen uit de buurt van het toestel.
- Voorkom elektrostatische ontladingen in de buurt van het toestel.

Pas op, levensgevaar!

- Delen van de verpakking, zoals folie of piepschuim, kunnen voor kinderen en dieren gevaarlijk zijn. Verstikkingsgevaar! Houd verpakkingsdelen buiten bereik van kinderen en dieren.
- Maak het toestel bij onderhoud spanningsvrij, ook bij het vervangen van lampen: Verwijder de zekeringen uit de houders, schakel de installatieautomaten uit of koppel de netstekker los.

Schade aan het toestel vermijden

- Sla de toesteldeur niet dicht.
- Zorg er bij het reinigen voor dat er geen water in het toestel binnendringt. Gebruik een licht vochtige doek. Spuit het toestel nooit vanbinnen of vanbuiten af met water. Binnendringend water veroorzaakt schade.

Ruimteklimaat/ventilatie

- **WAARSCHUWING:** Voor ruimten met een grootte $<10 \text{ m}^2$ ($<20 \text{ m}^3$) is ventilatie van de ruimte noodzakelijk: er moeten toevoer- en afvoeropeningen naar de ruimte ernaast of naar buiten aanwezig zijn, bijv. open ramen/deuren, ventilatioosters of -sleuven in de deur of ventilatiesystemen.
- Voor alle ruimten geldt: ventileer de ruimte waarin de wasdroger staat regelmatig.
- Over het algemeen dienen ruimten met warmtepompdrogers voldoende geventileerd te zijn, omdat deze in geringe mate vocht afgeven. In een afgesloten ruimte moet tussen opeenvolgende droogprogramma's ventilatie gegarandeerd zijn (deur naar de ruimte of een venster openen).

Transport en installatie

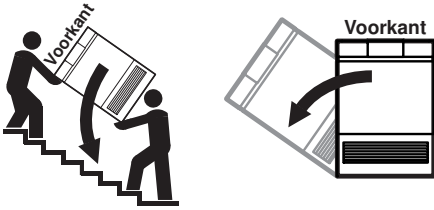

Max. 90° naar links kantelen!

- Het toestel mag uitsluitend staand worden getransporteerd! Iedere andere transportpositie leidt tot schade aan het toestel! Bij voorzichtig dragen zonder schokken mag het toestel max. 90° op de linkerzijde (vooraanzicht) worden gekanteld.
- Na elke locatiewijziging moet het toestel vanwege de warmtepomp ca. 2 uur op de definitieve positie staan, voordat deze klaar is voor gebruik. Het negeren van dit advies kan tot schade aan het toestel leiden.

2 Eerste ingebruikname



Het toestel mag uitsluitend volgens de aparte installatiehandleiding worden gemonteerd en op de netstroom worden aangesloten. Laat de benodigde werkzaamheden uitvoeren door een erkende installateur/elektricien.



Na elke locatiewijziging moet het toestel vanwege de warmtepomp ca. 2 uur op de definitieve positie staan, voordat deze klaar is voor gebruik. Het negeren van dit advies kan tot schade aan het toestel leiden.

3 Beschrijving van het toestel

3.1 Opbouw

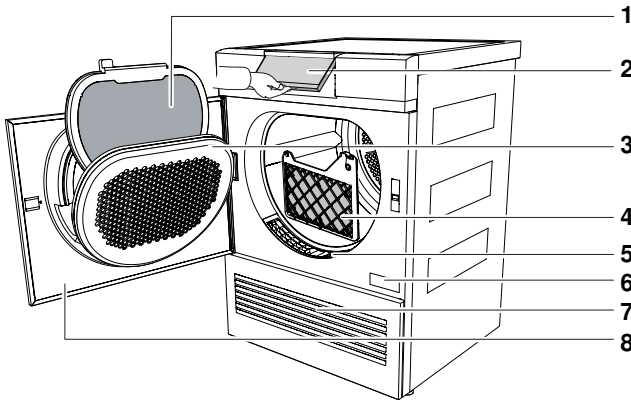

- | | | | |
|---|-----------------------------|---|------------------------------|
| 1 | Deurzeef met filtermat | 5 | Pluizenzeef |
| 2 | Bedieningspaneel, draaibaar | 6 | Typeplaatje/serienummer (SN) |
| 3 | Deksel van de deurzeef | 7 | Ventilatioerooster |
| 4 | Frontfilter | 8 | Toesteldeur |

3.2 Bedienings- en displayelementen

Bedieningspaneel

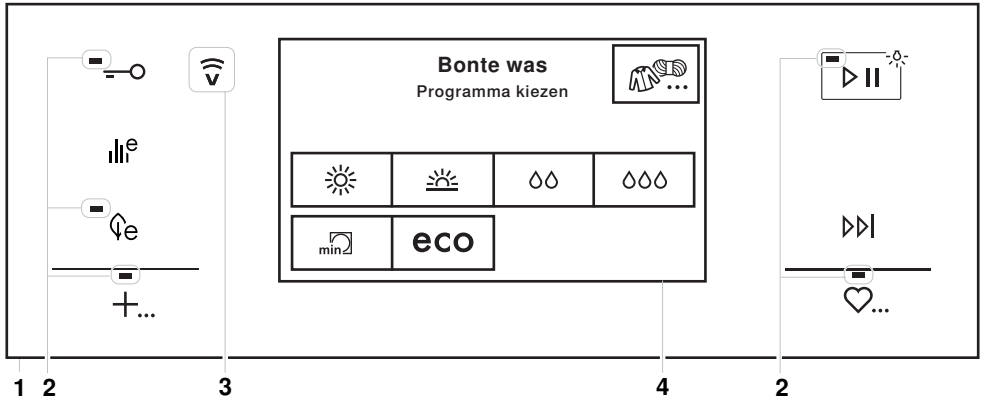

1 Bedieningspaneel

2 Controlelampje

3 Display V-ZUG-Home

4 Touchdisplay

Toetsen bedieningspaneel

Deuropening

EcoManagement

Energie besparen

Extra programma's

Start/pauze/trommelverlichting

Einde programma

Favorieten

Toetsen touchdisplay

Textielprogramma's

Extra droog

Kastdroog

Strijkdroog

Mangeldroog

Tijdelijk drogen

eco Katoen eco

3.3 Controlelampjes

Activiteit

Controlelampje brandt.

Controlelampje knippert.

Controlelampje brandt niet.

Toestand

Functie is actief.

Functie kan worden geselecteerd.



Functie kan niet worden geselecteerd.

3.4 Toetsstatus

Activiteit	Symboolkleur	Toestand
Blauw	Wit	Functie is actief.
zwart	Wit	Functie kan worden geselecteerd.
zwart	zwart	Functie kan niet worden geselecteerd.

4 Programmaoverzicht

4.1 Automatische programma's

Programma	Beschrijving	Belading
 Extra droog	Voor dik textiel met meerdere lagen en zeer verschillende ladingen. Niet geschikt voor gebreid goed (T-shirts, ondergoed).	1-7 kg
 Kastdroog	Voor gelijksoortig wasgoed (bijv. T-shirts of ondergoed).	1-7 kg
∞∞ Strijkdroog	Voor nabehandeling met een strijkijzer.	1-7 kg
∞∞ Mangel droog	Voor nabehandeling met een mangel, bijv. tafellakens.	1-7 kg
eco Katoen eco	Het meest energie-efficiënte programma voor het drogen van normaal nat katoenen wasgoed.	1-7 kg

4.2 Tijdelijk drogen





Programma	Beschrijving	Belading
 Tijdelijk drogen	Droogt textiel onafhankelijk van de droogheidsgraad voor een geselecteerde tijdsduur na. Droog slaapzakken en dekbedden alleen na als ze zijn voorzien van overeenkomstige textielverzorgingsymbolen. Hoeveelheid wasgoed bij volumineus textiel: 1 stuk wasgoed.	1-7 kg

4.3 Textielprogramma's

Programma	Beschrijving	Belading
Bonte was	Geschikt voor de meeste textielsoorten. Zie het hoofdstuk «Automatische programma's».	1-7 kg
Overhemden	Textiel wordt behoedzaam «normaal droog» gemaakt.	1-7 kg
Jeans	Spijkerstof wordt «normaal droog» gedroogd. Neem de textielverzorgingsymbolen in acht. Spijkerstof kan krimpen.	1-4 kg
Zijde	Voor het drogen van zijde. Neem de textielverzorgingsymbolen in acht. Zijde kreukt snel. Behoedzaam drogen door lage temperatuur.	1-1,5 kg







Programma	Beschrijving	Belading
Babywas	Babywas wordt behoedzaam «normaal droog» gemaakt. Door middel van een verlengde nadroogfase wordt het wasgoed hygiënisch gedroogd.	1-5 kg
Beddengoed	Voor gelijksoortig wasgoed. Sluit ritssluitingen en knopen.	1-3 kg
Dons dik	Voor dik dons (bijv. kussens, jassen en zware dekbedden). Eventueel kunnen tennisballen worden toegevoegd om het dons los te kloppen. Optimale hoeveelheid wasgoed: 1 stuk wasgoed.	1-2 kg
Dons dun	Voor fijn dons (bijv. dunne dekbedden en jassen). Optimale hoeveelheid wasgoed: 1 stuk wasgoed.	1-2 kg
Outdoor	Vrijtijds- en sportkleding (Sympatex, Goretex etc.) wordt behoedzaam gedroogd.	1-3 kg
Wol	Voor wol die als wasbaar gekenmerkt is. Behoedzaam drogen door aangepaste trommelbeweging en lage temperaturen (ca. 45 °C).	1 kg
Badstof	Voor het drogen van dikke handdoeken en ander wasgoed van badstof.	1-3 kg
Wol	Voor het luchtig maken van wol. Neem het textiel aan het einde van het programma onmiddellijk uit het toestel, omdat dit niet wordt gedroogd	1 kg
Hygiëne	Door middel van een verlengde nadroogfase wordt het wasgoed hygiënisch gedroogd. Eventueel aanwezige kiemen worden daarbij gedood. Alleen geschikt voor ongevoelig textiel.	1-3 kg
WetClean finish	Voor het luchtig maken van kwetsbaar textiel. Neem het textiel aan het einde van het programma onmiddellijk uit het toestel.	1 kg

4.4 Extra programma's

Programma	Beschrijving	Belading
 Katoen eco	Het meest energie-efficiënte programma voor het drogen van normaal nat katoenen wasgoed.	1-7 kg
 Mandprogramma	Voor het drogen van schone schoenen van stof en kleine voorwerpen als handschoenen, mutsen en knuffels in de mand (als toebehoren te bestellen). Niet geschikt voor leer of kunstleer.	
 Luchten	Voor het oprissen of luchten van weinig gedragen textiel.	1-1,5 kg
 Ontkruken	Vermindert kreukels bij gewassen/vochtig textiel (bijv. overhemden, blouses). Aansluitend kan het textiel worden gestreken.	3,0 kg

4.5 Extra functies

Na elke programmakeuze worden de selecteerbare extra functies weergegeven.

Extra functie	Beschrijving	Belading
 Behoedzaam	Voor het behoedzaam drogen van uit verschillende soorten vezels samengestelde weefsels (bijv. overhemden, truien, T-shirts). De droogheidsgraad wordt gereduceerd. Doe slechts weinig wasgoed in de wastrommel en neem het wasgoed aan het einde van het programma onmiddellijk uit het toestel om kreuken te voorkomen.	1-2,5 kg
 OmkerenPlus	Voor een gelijkmatig droogresultaat en een vermindering van het risico op verstrikt raken van het wasgoed. Bijzonder geschikt voor grote stukken wasgoed, bijvoorbeeld beddengoed.	
 Uitgestelde start	Voor het benutten van spaartarieven voor stroom (instelbereik tot 24 uur). Als de ingestelde uitgestelde start wordt bereikt, start het programma automatisch.	
 Energie besparen	Zuinig drogen, geschikt voor alle textielsoorten.	
 Sprint	Zeer snel drogen.	
 Extra behoedzaam	Zeer behoedzaam drogen. De temperatuur wordt verlaagd. Zeer geschikt voor fijn textiel.	1-2,5 kg
 SilentPlus	Extra stil programma.	

4.6 EcoManagement

EcoManagement

 Schakel de persoonlijke instelling «EcoManagement» in om de functie «EcoManagement» te kunnen gebruiken (zie pagina 25). EcoManagement stelt informatie over het energieverbruik van het toestel ter beschikking. Zolang er geen programma actief is, kunnen de volgende statistische gegevens worden opgevraagd:

- Energieverbruik van het laatste programma
- Totaal energieverbruik
- Gemiddeld energieverbruik van de laatste 25 programma's

Tijdens de programmakeuze	Tijdens de programmakeuze wordt weergegeven hoeveel energie en water het desbetreffende programma gaat verbruiken.
---------------------------	--



Aan het einde van het programma	Aan het einde van het programma wordt het energieverbruik van het zojuist beëindigde programma weergegeven. De waarden kunnen afhankelijk van het programma, de belading, extra functies en persoonlijke instellingen variëren.
---------------------------------	--

5 Bediening

5.1 Voorbereiding

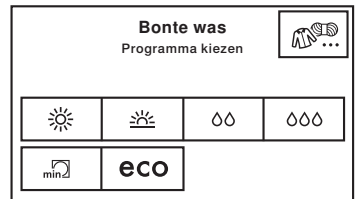
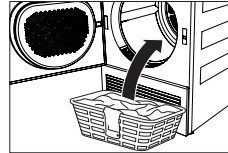
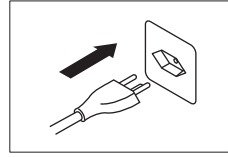
- ▶ Steek de netstekker in een stopcontact.
- ▶ Tik op de toets .
 - De toesteldeur gaat open.
 - De trommelverlichting wordt ingeschakeld.
- ▶ Vul het toestel stuk voor stuk en losjes met nat wasgoed.
- ▶ Sluit de toesteldeur.
- ▶ Zorg ervoor dat er geen wasgoed tussen de toesteldeur klemt.
 - De trommelverlichting wordt uitgeschakeld.
 - Het startscherm verschijnt.





 Na 5 minuten zonder programmakeuze verdwijnen alle weergaven. Het startscherm verschijnt altijd weer nadat op de toets  wordt getikt.

5.2 Programma kiezen

 Let op de textielverzorgingssymbolen op de labels van uw wasgoed om schade aan uw wasgoed te voorkomen.



Automatische programma's

Bij het selecteren van het gewenste programma worden alle benodigde instellingen automatisch aan dit programma toegewezen. Extra functies kunnen via de overige toetsen in andere weergaven worden geactiveerd of gedeactiveerd.

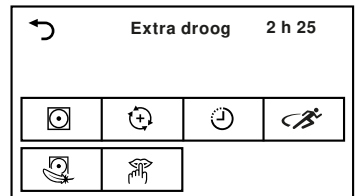
- ▶ Tik op de toets voor het gewenste programma, bijvoorbeeld .
 - Op het touchdisplay verschijnen het geselecteerde programma, de verwachte tijdsduur en de selecteerbare extra functies.
 - Het controlelampje van de selecteerbare toets  knippert.
- ▶ Tik op de toets .
 - Het geselecteerde programma start.



Tijdelijk drogen

- ▶ Tik op de toets .
 - Op het touchdisplay verschijnt de keuze van de droogduur.
- ▶ Selecteer de gewenste droogduur, bijvoorbeeld 30.
 - Op het touchdisplay verschijnen het geselecteerde programma en alle selecteerbare extra functies.
- ▶ Tik op de toets .
 - Het geselecteerde programma start.



Tijdelijk drogen 			
Tijdsduur in minuten			
10	20	30	40
50	60	90	120





Textielprogramma's

- ▶ Tik op de toets .
 - Op het touchdisplay verschijnt de keuze van de textielprogramma's.
- ▶ Tik zo vaak op de toets **1/4** tot het gewenste textielprogramma wordt weergegeven.
- ▶ Tik op de toets voor het gewenste textielprogramma, bijvoorbeeld «Overhemden».
 - Op het touchdisplay verschijnen het geselecteerde programma en alle selecteerbare extra functies.
- ▶ Tik op de toets .
 - Het geselecteerde programma start.

Textielselectie 1/4	
Bonte was	Overhemden
Jeans	Zijde

Extra programma's

- ▶ Druk op de toets **+...**
 - Op het touchdisplay verschijnt de keuze van de extra programma's.
- ▶ Tik op de toets voor het gewenste extra programma, bijvoorbeeld .
 - Op het touchdisplay verschijnen het geselecteerde programma en alle selecteerbare extra functies.
- ▶ Druk op de toets .
 - Het geselecteerde programma start.

Extra +... 	
Katoen eco	Mand 
	Luchten 
	Ontkreuken 

5.3 Extra functies selecteren

- ▶ Tik op de toets voor het gewenste programma, bijvoorbeeld ☀.
 - Op het touchdisplay verschijnen het geselecteerde programma en alle selecteerbare extra functies.
 - Het controlelampje van de selecteerbare toets  knippert.
- ▶ Tik op de toets voor de gewenste extra functie, bijvoorbeeld .
 - Op het touchdisplay verschijnt de nieuwe programmaduur.
- ▶ Tik op de toets .
 - Het geselecteerde programma start.

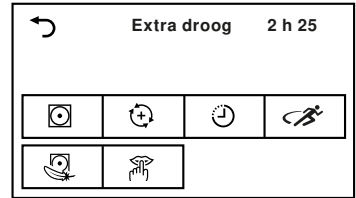

5.4 Uitgestelde start instellen

- ▶ Tik in het menu van de extra functies op de toets .
 - Op het touchdisplay verschijnt het invoerveld voor de vertraging tot aan de programmastart.
- ▶ Voer de gewenste vertraging tot de start van het programma in.
- ▶ Tik op de toets .
 - De vertraging tot de start van het programma is opgeslagen.
- ▶ Tik op de toets .
 - De uitgestelde start wordt gestart.
 - Het gewenste programma start automatisch als de ingestelde vertraging is bereikt.

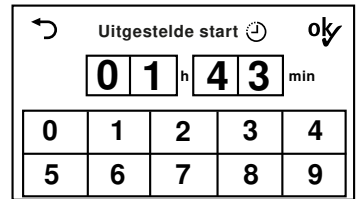

5.5 Instellingen controleren en wijzigen

- ▶ Tik in het menu van de extra functies op de toets .
 - Op het touchdisplay verschijnt het startscherm.
- ▶ Selecteer een nieuw programma.
- ▶ Om na de start van een programma een correctie uit te voeren, moet het programma voortijdig worden beëindigd.

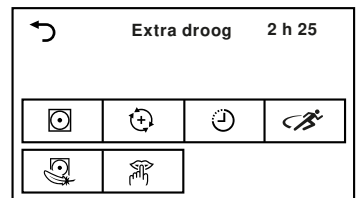

5.6 Restduurindicatie

Na de start van een programma wordt de programmaduur bij maximale belading weergegeven. Gedurende ongeveer 1 minuut wordt de daadwerkelijke belading gemeten en wordt de verwachte resterende tijdsduur berekend. De letter «h» knippert en op het display staat «Lading meten». Na de berekening wordt de verwachte resterende tijd weergegeven.

Het is mogelijk dat het programma langer duurt dan oorspronkelijk werd berekend. In dat geval blijft de resterende duur tijdens het verloop van het programma stilstaan. De letter «h» knippert opnieuw en op het display staat «Restduurberekening».

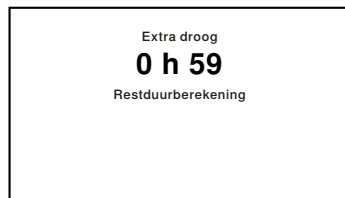

5.7 Droogfasen

Het droogproces wordt in 3 fasen uitgevoerd:

- **Drogen:** Het wasgoed wordt gedroogd volgens de instellingen (programmakeuze en persoonlijke instellingen).
- **Afkoelen/extra ventilatie:** Het wasgoed wordt afgekoeld tot een temperatuur waarbij nog maar weinig kreukgevaar bestaat. De tijdsduur van deze fase is afhankelijk van de temperatuur van het wasgoed. Als het wasgoed na afloop van deze fase niet wordt verwijderd, start de fase «Antikreuk».
- **Antikreuk:** Het gedroogde wasgoed wordt tot 30 minuten lang met korte tussenpozen bewogen om kreukvorming te vermijden. Open de toesteldeur om deze fase voortijdig te beëindigen.

5.8 Wasgoed toevoegen

Tijdens het drogen kan er wasgoed worden toegevoegd.

- ▶ Tik op de toets .
 - De toesteldeur gaat open.
 - De trommelverlichting wordt ingeschakeld.
 - Er kan wasgoed worden toegevoegd.
- ▶ Sluit de toesteldeur.
 - Op het touchdisplay staat: «Voortzetten met toets »
- ▶ Tik op de toets .
 - Het programma wordt voortgezet.



5.9 Programma onderbreken

- ▶ Tik op de toets .
 - Op het touchdisplay staat: «Pauze - Voortzetten met toets »
- ▶ Tik nogmaals op de toets .
 - Het programma wordt voortgezet.





Elke onderbreking verlengt het programmaverloop met 5 minuten.

5.10 Programma voortijdig beëindigen

- ▶ Tik op de toets .
 - Het programma wordt afgebroken.
 - Alle instellingen zijn gewist.

5.11 Bij ingeschakelde kinderbeveiliging

Schakel de persoonlijke instelling «Kinderbeveiliging» in om de kinderbeveiliging te kunnen gebruiken (zie pagina 25).

Als de kinderbeveiliging is ingeschakeld, kan het toestel niet meer worden bediend zodra een programma is gestart of als er langer dan 20 seconde niet op een toets is getikt. Om het toestel te ontgrendelen, moet er een code worden ingevoerd.

- ▶ Tik bij ingeschakelde kinderbeveiliging op een willekeurige toets op het touchdisplay.
 - Op het touchdisplay verschijnt het invoerveld voor de code.
- ▶ Tik achtereenvolgens op de cijfers 7, 3, 1.
- ▶ Tik op de toets .
 - Het toestel is ontgrendeld.

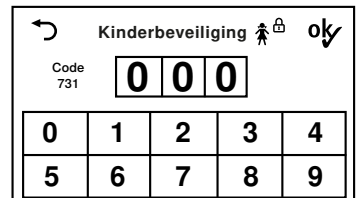

Na het ontgrendelen kan het toestel normaal worden bediend. De kinderbeveiliging wordt automatisch actief zodra het programma wordt gestart.

5.12 Trommelverlichting

De trommelverlichting schakelt automatisch in als de toesteldeur wordt geopend en automatisch uit als de toesteldeur wordt gesloten. Bij geopende toesteldeur schakelt de trommelverlichting na 2 minuten automatisch uit.

- ▶ Tik op de toets om de trommelverlichting bij geopende toesteldeur in of uit te schakelen.



Als de toesteldeur tijdens of aan het einde van het programma «Katoen eco» wordt geopend, schakelt de trommelverlichting niet automatisch in, omdat dit het meest energie-efficiënte programma is en het energieverbruik tot een minimum wordt beperkt.

5.13 Einde programma

Was uitnemen

Na afloop van het programma

- knippert het controlelampje van de toets .
- staat op het touchdisplay: «0h00»
- verschijnt, indien «EcoManagement» in de persoonlijke instellingen is ingeschakeld, informatie over het energieverbruik (zie pagina 20) op het touchdisplay.



Neem het wasgoed aan het einde van het programma zo snel mogelijk uit het toestel om kreuken te voorkomen. Als het wasgoed niet uit de trommel wordt genomen, start de fase antikreuk (zie pagina 18). Na afloop van deze fase doven alle displays.

- ▶ Tik op de toets .
 - De toesteldeur gaat open.
 - De trommelverlichting wordt ingeschakeld.
 - Alle displays doven.
- ▶ Neem het wasgoed uit het toestel.

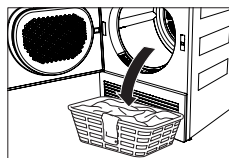

Na elk gebruik

- ▶ Reinig de deurzeef.
- ▶ Sluit de toesteldeur.
 - De trommelverlichting wordt uitgeschakeld.

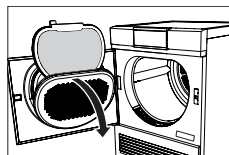

5.14 EcoManagement

Activeer de persoonlijke instelling «EcoManagement» om de functie «EcoManagement» te kunnen gebruiken (zie pagina 25).

Prognose tijdens de programmakeuze weergeven



Het verwachte energieverbruik kan tijdens de keuze van de extra functies worden weergegeven.

- ▶ Tik op de toets voor het gewenste programma, bijvoorbeeld .
 - Op het touchdisplay verschijnt het geselecteerde programma met het te verwachten energieverbruik.



Laatste programma weergeven

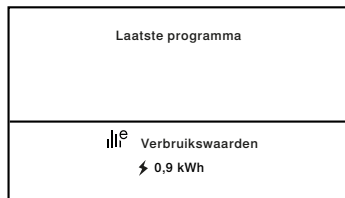

Het energieverbruik van het laatste programma kan worden weergegeven als er geen programma actief is.

- ▶ Tik op de toets .
 - Op het touchdisplay verschijnt het energieverbruik van het laatste programma.
- ▶ Tik op de toets  om het opvragen van de statistieken te beëindigen.



Totaal en gemiddeld verbruik weergeven

Het totale en het gemiddelde verbruik kunnen worden weergegeven als er geen programma actief is.

- ▶ Houd de toets  3 seconden lang ingedrukt.
 - Op het touchdisplay verschijnen het totale en het gemiddelde verbruik.
- ▶ Tik op de toets  om het opvragen van de statistieken te beëindigen.

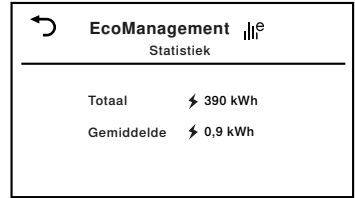





6 Favorieten





Het vastleggen, wijzigen of verwijderen van een favoriet is alleen mogelijk bij geopende toesteldeur.

6.1 Favorieten vastleggen en opslaan

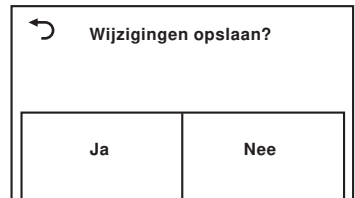
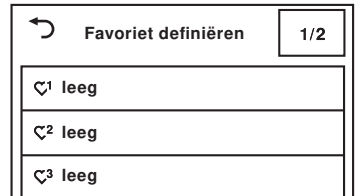
- ▶ Tik op de toets .
 - De toesteldeur gaat open.
- ▶ Tik op de toets ...
 - Op het touchdisplay verschijnt het menu van de favoriete programma's.
- ▶ Tik op een van de lege favoriete programma's, bijvoorbeeld ³.
 - Op het touchdisplay verschijnt het startscherm.
- ▶ Selecteer een programma en extra functies.
- ▶ Tik op de toets ...
 - Op het touchdisplay staat: «Wijzigingen opslaan?»
- ▶ Tik op «Ja» om de favoriet op te slaan.
 - In het menu van de favoriete programma's verschijnt de aangemaakte favoriet.
- ▶ Tik op «Nee» om de favoriet te negeren.



6.2 Favorieten wijzigen of verwijderen

- ▶ Druk op de toets .
 - De toesteldeur gaat open.
- ▶ Druk op de toets ...
 - Op het touchdisplay verschijnt het menu van de favoriete programma's.
- ▶ Tik op het te wijzigen favoriete programma, bijv. ³.
 - Op het touchdisplay staat: «Wijzigen» en «Wissen»

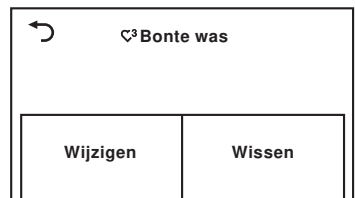



Wijzigen

- ▶ Tik op «Wijzigen» om het favoriete programma te wijzigen.
 - Op het touchdisplay verschijnt het favoriete programma.
- ▶ Voer de wijzigingen uit.
- ▶ Tik op de toets ... en sla de wijzigingen op.

Wissen

- ▶ Tik op «Wissen» om het favoriete programma te wissen.
 - Op het touchdisplay verschijnt het menu van de favoriete programma's.
 - Het favoriete programma is gewist.

6.3 Favorieten starten

- ▶ Sluit de toesteldeur.
 - De trommelverlichting wordt uitgeschakeld.
 - Op het touchdisplay verschijnt het startscherm.
- ▶ Tik op de toets ...
- Op het touchdisplay verschijnt het menu van de favoriete programma's.
- ▶ Tik op het gewenste favoriete programma, bijvoorbeeld .
- ▶ Tik op de toets .
- Het geselecteerde programma start.

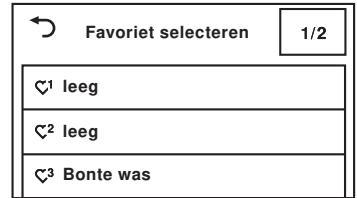

7 V-ZUG-Home



Laad actualiseringen via V-ZUG-Home op uw toestel zodat u altijd gegarandeerd bent van de nieuwste stand.

Hierbij verklaar ik, V-ZUG Ltd, dat het type radioapparatuur conform is met Richtlijn 2014/53/EU. De volledige tekst van de EU-conformiteitsverklaring kan worden geraadpleegd op het volgende internetadres: https://www.vzug.com/nl/nl/int_testinstitute_vzug

7.1 Voorwaarden

Om V-ZUG-Home volledig te kunnen gebruiken, moet aan de volgende voorwaarden worden voldaan:

- Internettoegang en toegang tot Google Play™ Store/App Store®
- Smartphone of tablet dat met het thuisnetwerk verbonden is
- Wifi dat aan een van de volgende standaards voldoet: 2.4GHz 802.11 b/g/n



Google Play™ is een handelsmerk van Google Inc.



Apple en het Apple-logo zijn merken van Apple Inc. die in de VS en in andere landen geregistreerd zijn. App Store® is een handelsmerk van Apple Inc.

7.2 Eerste inbedrijfstelling



Blijf tijdens het maken van de verbinding in de buurt van het huishoudelijk apparaat en houd het wachtwoord van uw draadloze netwerk gereed.

App installeren

- ▶ Op de smartphone/tablet Bluetooth en locatiebepaling activeren.
- ▶ In de Google Play™ Store/App Store® naar «V-ZUG» zoeken.
- ▶ V-ZUG-app installeren en openen.

V-ZUG-Home-modus op het apparaat activeren

- ▶ In de persoonlijke instellingen onder «V-ZUG-Home» de bedrijfsmodus «Weergeven» of «Bedienen en weergeven» instellen.

Apparaat met het thuisnetwerk verbinden

- ▶ Voeg het huishoudelijk apparaat toe in de V-ZUG-app.
 - In de V-ZUG-app verschijnt een Bluetooth-koppelingsverzoek.
 - Op het display van het huishoudelijk apparaat verschijnt een 6-cijferige pincode.
- ▶ Voer de 6-cijferige pincode in in de V-ZUG-app en bevestig het Bluetooth-koppelingsverzoek.
 - In de V-ZUG-app verschijnt de naam van het actieve wifinetwerk en wordt gevraagd om het wifiwachtwoord in te voeren.
- ▶ Voer het wifiwachtwoord in.
 - Het huishoudelijke apparaat is verbonden met de actieve wifi.





Meer informatie over V-ZUG-Home en de beschikbaarheid is te vinden onder vzug.com.

8 Persoonlijke instellingen



Persoonlijke instellingen kunnen alleen worden gewijzigd als er geen programma actief is en er geen foutmeldingen worden weergegeven.

8.1 Persoonlijke instellingen aanpassen

- ▶ Sluit de toesteldeur.
- ▶ Tik op de toets **+...**
 - Op het touchdisplay verschijnt de keuze van de extra programma's.
- ▶ Tik op de toets .
 - Op het touchdisplay verschijnt het menu van de persoonlijke instellingen.
- ▶ Selecteer en wijzig de gewenste instellingen en subniveaus.
- ▶ Tik op de toets  om de geselecteerde instelling op te slaan.
- ▶ Tik op de toets **1/3** om meer instellingen te selecteren.
- ▶ Tik op de toets  om het menu van de persoonlijke instellingen te verlaten.

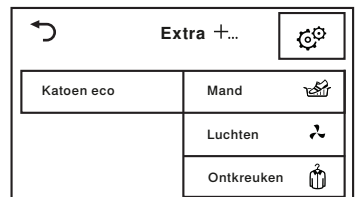



8.2 Helderheid

Het display kan worden aangepast aan de desbetreffende lichtomstandigheden.

- Donker
- Middel
- Licht (fabrieksinstelling)
- Zeer licht

8.3 Toetstoon

De toetstoon kan worden in- en uitgeschakeld. De toetstoon voor de toetsen  en  kan niet worden uitgeschakeld.

- Aan (fabrieksinstelling)
- Uit

8.4 Gezichtspunt

Verbeteret de leesbaarheid van het touchdisplay als dit van schuin onder wordt bekeken.

- : Van boven op het touchdisplay (fabrieksinstelling)
- : Van onder op het touchdisplay

8.5 Taal

De taal wordt ingesteld bij de eerste ingebruikname. Deze kan worden gewijzigd.

8.6 Achtergrondafbeelding

De achtergrondafbeelding van het touchdisplay kan worden uitgeschakeld. De achtergrond is dan zwart.

- Aan (fabrieksinstelling)
- Uit

8.7 Droogheidsgraad

Wijzig de droogheidsgraad als het wasgoed niet voldoende gedroogd is of indien het te droog is. De nieuwe droogheidsgraad geldt dan voor alle programma's. Een lage droogheidsgraad (kort nadrogen) wordt aanbevolen voor zeer hard water, een hoge droogheidsgraad voor zeer zacht water.

- Voor zeer hard water
- Voor hard water
- Voor normaal water (fabrieksinstelling)
- Voor zacht water
- Voor zeer zacht water



Gevaar voor te sterk drogen!

Te sterk drogen leidt tot een zwaardere belasting van het wasgoed.

8.8 OmkerenPlus

Als deze functie is ingeschakeld, wordt het wasgoed gelijkmatig gedroogd en wordt het risico op verstrikt raken van het wasgoed verminderd.

- Aan
- Uit (fabrieksinstelling)

8.9 EcoManagement

Als deze functie is ingeschakeld, worden aan het begin van het programma de verbruiksprognosen en aan het einde van het programma de vastgestelde verbruikswaarden weergegeven. De opgeslagen verbruikswaarden kunnen onder «Statistiek» worden gewist.

- Aan (fabrieksinstelling)
- Uit
- Statistiek
- Info

8.10 Kinderbeveiliging

De kinderbeveiliging voorkomt dat een programma toevallig wordt gestart. Het toestel kan alleen worden bediend nadat de code 731 is ingevoerd.

- Aan
- Uit (fabrieksinstelling)

8.11 Trommelverlichting

Als deze functie is ingeschakeld, schakelt de trommelverlichting automatisch in als de toesteldeur wordt geopend en automatisch uit als de toesteldeur wordt gesloten.

- Aan (fabrieksinstelling)
- Uit

8.12 Standaardmodus

Er kan worden ingesteld welke van de drie extra functies «SilentPlus», «Sprint» en «Energie besparen» bij elke programmakeuze standaard wordt geactiveerd. Bij «Geen extra functie» wordt er geen extra functie geactiveerd.

- Geen extra functie (fabrieksinstelling)
- SilentPlus
- Sprint
- Energie besparen

8.13 V-ZUG-Home

Met V-ZUG-Home (zie pagina 22) heeft u via de V-ZUG app toegang tot uw toestel en kunt u bijvoorbeeld

- een draaiend toestel uitschakelen
- diverse statussen van uw huishoudelijke apparatuur opvragen.



Bij een geactiveerde netwerkverbinding wordt het energieverbruik in de stand-by-modus verhoogd.



Meer informatie over V-ZUG-Home en de beschikbaarheid is te vinden onder vzug.com.

8.14 Fabrieksinstellingen

De fabrieksinstellingen kunnen worden teruggezet. De gewijzigde taal wordt daarbij niet teruggezet naar de fabrieksinstelling.

- : Terugzetten
- : Niet terugzetten





Bij het terugzetten van de fabrieksinstellingen worden ook opgeslagen favorieten gewist.

9 Demo-modus

In de demo-modus zijn bijna alle functies van het toestel beschikbaar, maar er kan niet worden gedroogd.

9.1 Inschakelen

- ▶ Sluit de toesteldeur.
- ▶ Druk op de toets **+**...
- Op het touchdisplay verschijnt de keuze van de extra programma's.
- ▶ Tik op de toets .
- Op het touchdisplay verschijnt het menu van de persoonlijke instellingen.
- ▶ Houd de toets ... 5 seconden ingedrukt, totdat op het touchdisplay het menu van de demo-modus verschijnt.
- Op het touchdisplay staat: «Status: Uit»
- ▶ Druk op de toets .
- De demo-modus is geselecteerd.
- ▶ Druk op de toets .
- De demo-modus is ingeschakeld.
- Op het touchdisplay verschijnt het startscherm.

9.2 Uitschakelen

- ▶ Sluit de toesteldeur.
- ▶ Druk op de toets **+**...
- Op het touchdisplay verschijnt de keuze van de extra programma's.
- ▶ Tik op de toets .
- Op het touchdisplay verschijnt het menu van de persoonlijke instellingen.
- ▶ Houd de toets ... 5 seconden ingedrukt, totdat op het touchdisplay het menu van de demo-modus verschijnt.
- Op het touchdisplay staat: «Status: Aan»
- ▶ Druk op de toets .
- De demo-modus is niet meer geselecteerd.
- ▶ Druk op de toets .
- De demo-modus is uitgeschakeld.
- Op het touchdisplay verschijnt het startscherm.

10 Verzorging en onderhoud

Bij sterke pluïsvorming kan de storingsmelding «A9 Filter reinigen» verschijnen (zie pagina 30).

Onvoldoende gereinigde pluïzenfilters blokkeren de luchtstroom. Hierdoor wordt de programmaduur verlengd en het energieverbruik verhoogd.

10.1 Reinigingsintervallen

Toestelonderdeel	Reinigingsinterval
Deurzeef	<ul style="list-style-type: none"> ▪ Na elk gebruik ▪ Bij melding «A9 Filter reinigen»
Deurfiltermat	<ul style="list-style-type: none"> ▪ Bij melding «A9 Filter reinigen» ▪ Indien nodig
Frontfilter	<ul style="list-style-type: none"> ▪ Bij melding «A9 Filter reinigen» ▪ 1 × per jaar
Vochtigheidssensor	<ul style="list-style-type: none"> ▪ Bij melding «A3 Vochtigheidssensor reinigen»
Temperatuursensor	<ul style="list-style-type: none"> ▪ Indien nodig
Buitenkant reinigen	<ul style="list-style-type: none"> ▪ Indien nodig

10.2 Deurzeef en deurfiltermat reinigen

Deurzeef reinigen

- ▶ Open de toesteldeur en klap het deksel van de deurzeef open.
- ▶ Verwijder deurzeef **1**, verwijder de pluïzen droog en gooi ze in de afvalbak.

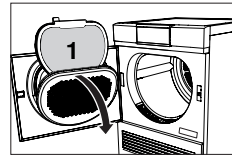

Voor vuil dat niet droog kan worden verwijderd:

- ▶ Spoel de lege deurzeef **1** af onder stromend water.
- ▶ Reinig de pluïzenzeef met een vloeibaar schuurmiddel (leg hem er eventueel in) en een spons. Gebruik bij hard water schoonmaakazijn.
- ▶ Spoel de pluïzenzeef onder stromend water af en laat hem afdruppen.
- ▶ Plaats de deurzeef **1** weer in het toestel.
- ▶ Klap het deksel van de deurzeef terug en sluit de toesteldeur.

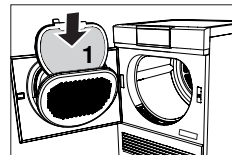

De deurfiltermat reinigen

- ▶ Verwijder de deurzeef **1** en reinig deze zoals beschreven onder «Deurzeef reinigen».
- ▶ Klap de deurzeef **1** open en verwijder de filtermat **2**.
- ▶ Verwijder de pluizen en het vuil droog en gooi dit in de afvalbak.
- ▶ Zuig de deurfiltermat **2** voorzichtig met een stofzuiger met een borstelmondstuk en een laag vermogensniveau (bijv. «Bekleding» of «Vitrage») schoon.

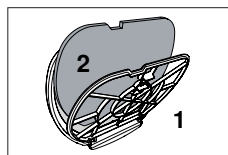

Toestelschade door stofzuigen zonder borstelmondstuk!

Als u zuigt zonder het borstelmondstuk, zal de deurfiltermat beschadigd raken. Dit leidt tot verstopping, waardoor andere onderdelen van het toestel verstopt raken.



Door nat reinigen kunnen microplastics in het milieu terechtkomen. Dit dient te worden voorkomen.

- ▶ Plaats de deurfiltermat **2** weer in de deurzeef **1**.
- ▶ Plaats de deurzeef **1** weer in het toestel.

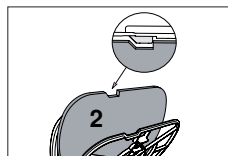

Let op de juiste positie van de deurzeef.

10.3 Frontfilter reinigen

Als de storingsmelding „A9 Filter reinigen” na het reinigen van de deurzeef en de deurfiltermat blijft verschijnen, moet ook het frontfilter worden gereinigd.

- ▶ Open de toesteldeur en verwijder de pluizenzeef **1**.
- ▶ Trek lichtjes aan de lip **2** en trek het frontfilter **3** eruit.

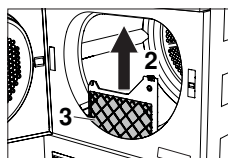
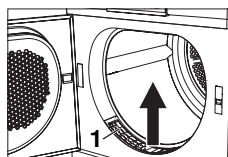

- ▶ Til het binnenste rooster **4** voorzichtig van de achterkant van het frontfilter **3** af en verwijder het.
- ▶ Verwijder de frontfiltermat **5**, verwijder de pluizen en het vuil droog en gooi dit in de afvalbak.
- ▶ Zuig de frontfiltermat **2** voorzichtig met een stofzuiger met een borstelmondstuk en een laag vermogensniveau (bijv. «Bekleding» of «Vitrage») schoon.

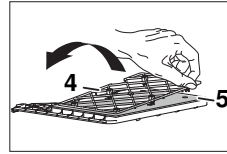

Door nat reinigen kunnen microplastics in het milieu terechtkomen. Dit dient te worden voorkomen.

- ▶ Reinig indien nodig het luchtkanaal voor het frontfilter met een stofzuiger.
- ▶ Plaats de frontfiltermat **5** in het frontfilter **3**. Leg het binnenste rooster **4** op de frontfiltermat leggen en laat het vastklikken.
- ▶ Plaats het frontfilter **3** weer in het toestel totdat het vastklikt. Let op de juiste positie.
- ▶ Plaats de pluizenzeef **1** weer in het toestel.

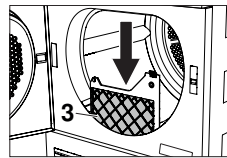
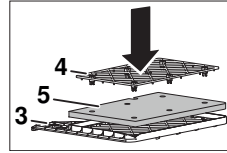

Schade aan het toestel door onjuist geplaatst frontfilter en ontbrekende frontfiltermat!

Het toestel start uitsluitend met correct geplaatst frontfilter. Gebruik het toestel nooit zonder frontfiltermat.

10.4 Vochtigheidssensor reinigen

Bij storingsmelding «A3» moet de vochtigheidssensor worden gereinigd.

- ▶ Open de toesteldeur.
- ▶ Verwijder pluizen en vreemde voorwerpen van de vochtigheidssensor **1**.
- ▶ Reinig de vochtigheidssensor **1** indien nodig met een vochtige doek en droog deze na.

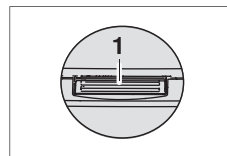
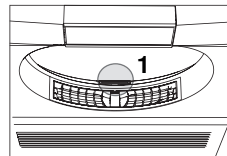

10.5 Temperatuursensor reinigen

 **Reinig de temperatuursensor voorzichtig!**

▶ Open de toesteldeur en verwijder het frontfilter 1.

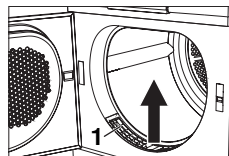

▶ Reinig de temperatuursensor 2 met een vochtige doek.

▶ Plaats de pluizenzeef 1 weer in het toestel.

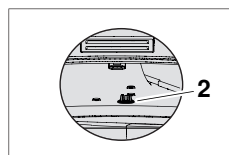
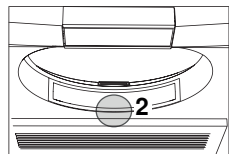



10.6 Toestel reinigen

▶ Veeg het toestel af en toe vanbuiten af met een vochtige doek en droog het daarna af.

11 Storingen zelf verhelpen

De volgende storingen kunt u eventueel zelf verhelpen. Lukt dit niet, noteer dan de complete storingsmelding (melding, F- en E-nummer) en bel de service.

11.1 Storingmeldingen



Display	Mogelijke oorzaak	Oplossing
A0 Afvoer controleren	<ul style="list-style-type: none"> ▪ De afvoerleiding is verstopt, geknikt of defect. ▪ De opvoerhoogte van de afvoerleiding is te hoog (>1,2 m). ▪ Het toestel is aangesloten op een dubbele inbouwsifon. 	<ul style="list-style-type: none"> ▶ Controleer de afvoerleiding buiten het toestel. ▶ Druk op de toets . ▶ Start het programma opnieuw.
A3 Vochtigheidssensor reinigen	<ul style="list-style-type: none"> ▪ De vochtigheidssensor is vervuild of nat. 	<ul style="list-style-type: none"> ▶ Reinig de vochtigheidssensor en droog hem af (zie pagina 29). ▶ Druk op de toets . ▶ Start het programma opnieuw.

Display	Mogelijke oorzaak	Oplossing
A9 Filter reinigen	<ul style="list-style-type: none"> ▪ Deurzeef, deurfiltermat en/of frontfilter zijn verstopt. 	<ul style="list-style-type: none"> ▶ Controleer en reinig de deurzeef en deurfiltermat. ▶ Controleer en reinig het frontfilter. ▶ Druk op de toets ▷▷. ▶ Start het programma opnieuw.
Deurzeef plaatsen/toesteldeur sluiten	<ul style="list-style-type: none"> ▪ De deurzeef ontbreekt. ▪ De toesteldeur is open. 	<ul style="list-style-type: none"> ▶ Plaats de deurzeef (let op de juiste positie). ▶ Sluit de toesteldeur. ▶ Start het programma opnieuw.
Frontfilter plaatsen	<ul style="list-style-type: none"> ▪ Het frontfilter is niet correct geplaatst. 	<ul style="list-style-type: none"> ▶ Plaats het frontfilter op de juiste wijze. ▶ Sluit de toesteldeur. ▶ Start het programma opnieuw.
FXX/EXX zie handleiding SN XXXXX XXXXXX	<ul style="list-style-type: none"> ▪ Verschillende situaties kunnen tot deze foutmelding leiden. 	<ul style="list-style-type: none"> ▶ Druk op de toets ▷▷. ▶ Trek de stekker uit het stopcontact. ▶ Wacht ca. 1 minuut. ▶ Steek de stekker weer in het stopcontact en selecteer een nieuw programma.
	<ul style="list-style-type: none"> ▪ Indien de storing opnieuw verschijnt: 	<ul style="list-style-type: none"> ▶ Noteer de volledige storingsmelding en het serienummer (SN) van het toestel. ▶ Trek de stekker uit het stopcontact. ▶ Neem contact op met de klantenservice (zie pagina 43).
UXX/EXX zie handleiding SN XXXXX XXXXXX	<ul style="list-style-type: none"> ▪ Overspanning (U1) ▪ Onderspanning (U2) 	<ul style="list-style-type: none"> ▶ Druk op de toets ▷▷. ▶ Trek de stekker uit het stopcontact. ▶ Wacht ca. 1 minuut. ▶ Steek de stekker weer in het stopcontact en selecteer een nieuw programma.
	<ul style="list-style-type: none"> ▪ Indien de storing opnieuw verschijnt: 	<ul style="list-style-type: none"> ▶ Trek de stekker uit het stopcontact. ▶ Laat de huisinstallatie door een elektro-technisch installateur controleren.

11.2 Andere mogelijke problemen

Probleem	Mogelijke oorzaak	Oplossing
Het programma duurt aanzienlijk langer dan weergegeven.	<ul style="list-style-type: none"> ▪ Deurzeef en/of deurfiltermat zijn verstopt. 	<ul style="list-style-type: none"> ▶ Reinig deurzeef en/of deurfiltermat.
	<ul style="list-style-type: none"> ▪ Frontfilter is verstopt. 	<ul style="list-style-type: none"> ▶ Reinig het frontfilter.
	<ul style="list-style-type: none"> ▪ Het wasgoed was zeer nat. 	<ul style="list-style-type: none"> ▶ Centrifugeer het wasgoed met een hoger toerental.
	<ul style="list-style-type: none"> ▪ De omgevingstemperatuur is te hoog of te laag. 	<ul style="list-style-type: none"> ▶ Verbeter de ventilatie van de ruimte. ▶ Zorg ervoor dat de kamertemperatuur tussen 5 en 35 °C ligt.

Probleem	Mogelijke oorzaak	Oplossing
Er kan geen nieuw programma worden geselecteerd.	<ul style="list-style-type: none"> ▪ Er is een programma onderbroken. 	<ul style="list-style-type: none"> ▶ Druk op de toets ▶▶. ▶ Selecteer een nieuw programma.
Het wasgoed is niet droog genoeg of de rand van de jeans is nog steeds nat.	<ul style="list-style-type: none"> ▪ De belading bestaat uit verschillende textielsoorten. 	<ul style="list-style-type: none"> ▶ Selecteer een langer programma, bijvoorbeeld Extra droog ☀. <p>Of:</p> <ul style="list-style-type: none"> ▶ Selecteer Tijdelijk drogen ... <p>Of:</p> <ul style="list-style-type: none"> ▶ Wijzig de droogheidsgraad (zie pagina 24).
	<ul style="list-style-type: none"> ▪ Deurzeef en/of deurfiltermat zijn verstopt. 	<ul style="list-style-type: none"> ▶ Reinig deurzeef en/of deurfiltermat.
	<ul style="list-style-type: none"> ▪ Frontfilter is verstopt. 	<ul style="list-style-type: none"> ▶ Reinig het frontfilter.
	<ul style="list-style-type: none"> ▪ De stroomtoevoer is onderbroken. 	<ul style="list-style-type: none"> ▶ Controleer de stekker, kabel en zekeringen.
	<ul style="list-style-type: none"> ▪ De vochtigheidssensor is vervuild. 	<ul style="list-style-type: none"> ▶ Reinig de vochtigheidssensor (zie pagina 29).
De resterende tijd blijft voor langere tijd stilstaan.	<ul style="list-style-type: none"> ▪ De droogheidsgraad is nog niet bereikt. 	<ul style="list-style-type: none"> ▶ Geen maatregelen nodig. De weergave gaat automatisch verder als de droogheidsgraad is bereikt.
	<ul style="list-style-type: none"> ▪ Samenstelling van het wasgoed is sterk verschillend. 	<ul style="list-style-type: none"> ▶ Geen maatregelen. De weergave gaat na enige tijd automatisch verder.
	<ul style="list-style-type: none"> ▪ De deurzeef is vervuild. 	<ul style="list-style-type: none"> ▶ Reinig de deurzeef.
De programma-fase blijft langere tijd op „Extra ventilatie” staan.	<ul style="list-style-type: none"> ▪ Het wasgoed wordt afgekoeld. ▪ Een hoge omgevingstemperatuur verlengt de afkoelfase. 	<ul style="list-style-type: none"> ▶ Geen maatregelen nodig. Wasgoed kan op elk moment worden uitgenomen, mits het daarna wordt uitgespreid om af te koelen.
	<ul style="list-style-type: none"> ▪ De temperatuursensor is verontreinigd. 	<ul style="list-style-type: none"> ▶ Reinig de temperatuursensor (zie pagina 30).
Het toestel start niet.	<ul style="list-style-type: none"> ▪ De toesteldeur is open. 	<ul style="list-style-type: none"> ▶ Sluit de toesteldeur.
	<ul style="list-style-type: none"> ▪ Deurzeef of frontfilter ontbreekt. 	<ul style="list-style-type: none"> ▶ Plaats de deurzeef of het frontfilter en let daarbij op de juiste positie.
	<ul style="list-style-type: none"> ▪ De stroomtoevoer is onderbroken. 	<ul style="list-style-type: none"> ▶ Steek de stekker in het stopcontact. ▶ Schakel de wandschakelaar in. ▶ Controleer de zekering.

Probleem	Mogelijke oorzaak	Oplossing
Tijdens het gebruik springt de toesteldeur open.	<ul style="list-style-type: none"> ▪ Verschillende situaties in het toestel kunnen hiertoe leiden. 	<ul style="list-style-type: none"> ▶ Sluit de toesteldeur. ▶ Tik op de toets . – Het programma wordt voortgezet.
De wastrommel bevat krassen en deuken.	<ul style="list-style-type: none"> ▪ Door het drogen van textiel met knopen of gespen kunnen krassen en deuken ontstaan. 	<ul style="list-style-type: none"> ▶ Er is geen oplossing nodig. De krassen en deuken hebben geen invloed op het droogproces of het droogresultaat.
Het wasgoed is sterk gekreukt.	<ul style="list-style-type: none"> ▪ Te zware belading. 	<ul style="list-style-type: none"> ▶ Verminder de belading.
	<ul style="list-style-type: none"> ▪ Het wasgoed in de wasmachine is met een te hoog toerental gecentrifugeerd. 	<ul style="list-style-type: none"> ▶ Schakel de extra functie OmkerenPlus  in. Of: ▶ Centrifugeer het wasgoed met een lager toerental.
	<ul style="list-style-type: none"> ▪ Het wasgoed is aan het einde van het programma verstrikt. 	<ul style="list-style-type: none"> ▶ Schakel de extra functie OmkerenPlus  in.
	<ul style="list-style-type: none"> ▪ Het wasgoed is aan het einde van het programma te lang in de wastrommel blijven liggen. 	<ul style="list-style-type: none"> ▶ Neem het wasgoed aan het einde van het programma direct uit de wastrommel.
De weergegeven EcoManagement-verbruikswaarden zijn te hoog.	<ul style="list-style-type: none"> ▪ De waarden kunnen afhankelijk van het programma, de belading, extra functies en persoonlijke instellingen variëren. ▪ Systeemgebonden schommelingen kunnen niet worden uitgesloten. 	<ul style="list-style-type: none"> ▶ Neem de persoonlijke instellingen en extra functies in acht.
Er vormen zich kluwens op het beddengoed.		<ul style="list-style-type: none"> ▶ Selecteer de extra functie ,OmkerenPlus'. Of: ▶ Selecteer het textielprogramma ,Beddengoed'.

12 Reserveonderdelen

Geef bij bestellingen het serienummer (SN) op.

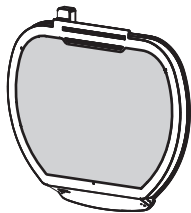

Deurzeef met
Deurfiltermat

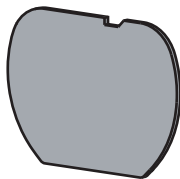

Deurfiltermat



Frontfilter

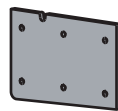

Frontfiltermat

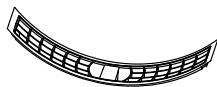

Pluizenzeef

V-ZUG Ltd stelt gedurende 15 jaar na de levering van het laatste apparaat van dit type reserveonderdelen ter beschikking. Afwijkingen hiervan zijn met inachtneming en naleving van de toepasselijke verordening inzake ecologisch ontwerp met betrekking tot de beschikbaarheid van reserveonderdelen voorbehouden.

13 Technische gegevens

Algemene aanwijzingen

Hoogte	85 cm
Breedte	59,5 cm
Diepte	61 cm
Gewicht	52,5 kg
Opvoerhoogte pomp	1,2 m
Hoeveelheid wasgoed	7 kg droog wasgoed
Toelaatbare ruimtetemperaturen tijdens gebruik	5 °C tot 35 °C
Elektrische aansluiting	De elektrische aansluiting vindt u op het typeplaatje (zie pagina 43).

13.1 Lichtbronnen



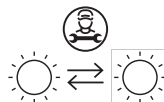

Lichtbronnen mogen uitsluitend door servicemonteurs vervangen worden.

Dit product bevat een lichtbron van energie-efficiëntieklasse E.



13.2 Aanwijzingen voor keuringsdiensten

- ▶ Voor elke meting moet het toestel gedurende ten minste 5 minuten op het elektriciteitsnet aangesloten zijn.
- ▶ Correcte bepaling van de opgegeven informatie kan het beste plaatsvinden na een inloophase van 5 volledige droogprogramma's (automatisch programma: normaal droog ) met wasgoed.
- ▶ Stel het normprogramma in conform EN 61121:

Programma	Hoeveelheid wasgoed	Instellen
Katoen eco	7 kg of 3,5 kg	<ul style="list-style-type: none"> ▶ Sluit de toesteldeur. ▶ Druk op de toets eco. ▶ Druk op de toets .

Het programma «Katoen eco» is geschikt voor het drogen van nat katoenen wasgoed en wordt gebruikt om te controleren of wordt voldaan aan de EU-wetgeving inzake ecologisch ontwerp. Het is het meest efficiënte programma wat betreft energieverbruik voor het drogen van nat katoenen wasgoed.

13.3 Verbruikswaarden

De aangegeven waarden voor de programmaduur en het energieverbruik gelden voor het aangegeven vulgewicht met ca. 1000 gecentrifugeerd wasgoed (komt overeen met een vochtgehalte van ca. 60%). Bij een hoger centrifugeertoerental of een kleinere hoeveelheid wasgoed worden de waarden met ca. 20-30% gereduceerd. De waarden die voor andere programma's dan «Katoen eco» zijn opgegeven, zijn richtwaarden.

Programma's	Textielsoort	A	B	C	D	E
		[kg]	[h:min]	[kWh/cyclus]	[%]	[dB(A)]
Katoen eco	Katoen	7,0	3h02	1,13	0	62
Katoen eco	Katoen	3,5	1h46	0,67	0	-
Extra droog	Katoen	7,0	2h05	1,47	-4 tot -1	-
Extra droog	Katoen	3,5	1h48	1,08	-4 tot -1	-
Extra droog + behoedzaam	Synthetische stof of samenge- stelde weefsels	2,5	1h13	0,69	-2 tot 0	-
Kastdroog	Katoen	7,0	2h05	1,23	-1 tot 2	-
Kastdroog	Katoen	3,5	1h23	0,82	-1 tot 2	-
Normaal droog + behoedzaam	Synthetische stof of samenge- stelde weefsels	2,5	0h42	0,38	1 tot 3	-
Strijkdroog	Katoen	7,0	1h35	0,96	8 tot 16	-
Strijkdroog	Katoen	3,5	0h59	0,55	8 tot 16	-
Strijkdroog + behoedzaam	Synthetische stof of samenge- stelde weefsels	2,5	0h31	0,27	8 tot 16	-
Mangeldroog	Katoen	7,0	1h22	0,81	20 tot 30	-

13 Technische gegevens

Programma's	Textielsoort	A [kg]	B [h:min]	C [kWh/cyclus]	D [%]	E [dB(A)]
Overhemden	Overhemden		0h35	0,29	0 tot 2	-
Jeans	Jeans	4,0	1h42	0,99	-1 tot 2	-
Zijde	Zijde	1,5	0h42	0,37	0 tot 2	-
Babywas	Babywas	5,0	2h05	1,27	-1 tot 1	-
Beddengoed	Beddengoed	3,0	2h05	0,85	-1 tot 1	-
Dons dik	Dik dons	2,0	3h10	1,92	-1 tot 1	-
Dons dun	Dun dons	2,0	2h05	1,22	-1 tot 1	-
Outdoor	Sympatex Goretex enz.	3,0	0h55	0,49	0 tot 2	-
Wol	Wol	1,0	1h00	0,51	0 tot 5	-
Badstof	Badstof	3,0	1h25	0,85	-1 tot 1	-
Wol	Wol	1,0	0h06	0,04	-	-
Hygiëne	Katoen	3,0	1h57	1,19	-5 tot 2	-
WetClean finish		1,0	0h06	0,04	-	-
Luchten		1,5	0h10	0,03	-	-
Ontkreuken		3,0	0h20	0,10	-	-

A) Nominale capaciteit [kilogram]

B) Programmaduur [uren en minuten]

C) Stroomverbruik [kilowattuur/droogcyclus]

D) Eindvochtigheid [na de droogcyclus]

E) Geluidsemisatie via de lucht van de droogcyclus [decibel (A) ten opzichte van 1 pW].

13.4 Productgegevensblad

Productgegevens volgens EU-verordening 2023/2534

De apparaatspecifieke gegevens zijn opgeslagen in de database EPREL (European Product Registry for Energy Labeling). Om het apparaat te identificeren:

- ▶ Scan de QR-code op het energie-etiket en volg de link, of
- ▶ Voer de aanduiding «Type», die u op het typeplaatje vindt, handmatig in de EPREL database in (<https://eprel.ec.europa.eu/>).
- ▶ Het productinformatieblad bij het desbetreffende product kan bovendien worden geraadpleegd onder www.vzug.com.

Garantie

De fabrieksgarantie bedraagt 24 maanden na de inbedrijfstelling van het toestel.

14 Tips voor het drogen

14.1 Energie besparen

- Centrifugeer het wasgoed voor het drogen in de wasmachine met hoog toerental. De mechanische waterafvoer in de wasmachine is veel efficiënter dan de verdamping van het water in de wasdroger.
- Reinig deurzeef en filtermatten regelmatig. Onvoldoende gereinigde pluizenfilters blokkeren de luchtstroom. Hierdoor wordt de programmaduur verlengd en het energieverbruik verhoogd."
- Benut het maximale vulgewicht van de desbetreffende programma's zoveel mogelijk.
- Activeer «EcoManagement» om efficiënte programma's te vinden.

14.2 Schade voorkomen

- Neem de textielverzorgingssymbolen op de labels van het textiel in acht.
- Gebruik bij het drogen bij voorkeur geen geurdoekjes of andere textielverzorgingsmiddelen.
- Verwijder voor het drogen vreemde voorwerpen en grotere onderdelen van metaal of harde kunststof (bijv. gespen, stenen, wasbollen). Deze kunnen deuken in de wastrommel veroorzaken.
- Sluit ritssluitingen, haakjes en oogjes. Deze kunnen het wasgoed en de wastrommel beschadigen.
- Sluit dekbedovertrekken en kussenslopen en knoop ceinturen of schortlinten dicht om onontwarbare kluwens te voorkomen.

15 Afvoer

15.1 Verpakking



Kinderen mogen in geen geval met verpakkingsmateriaal spelen omdat er letsel- of verstikkingsgevaar bestaat. Berg verpakkingsmateriaal veilig op en gooi het op een milieuvriendelijke manier weg.

15.2 Veiligheid

Het apparaat onbruikbaar maken om ongevallen door ondeskundig gebruik (bijv. door spelende kinderen) te vermijden:

- ▶ Het toestel loskoppelen van het stroomnet. Bij een vast geïnstalleerd toestel moet dit door een erkende elektromonteur worden gedaan. De voedingskabel aan het toestel afsnijden.
- ▶ Verwijder de deursluiting of maak hem onklaar.

15.3 Afvoer



- Het symbool met de doorgestreepen vuilnisbak geeft aan dat oude elektrische en elektronische toestellen overeenkomstig de van toepassing zijnde WEEE-wetgeving afgevoerd moeten worden. Dergelijke toestellen kunnen gevaarlijke en milieugevaarlijke stoffen bevatten.
- Deze toestellen moeten via een aangewezen inzamelpunt voor de recycling van elektrische en elektronische toestellen worden afgevoerd en mogen niet als huishoudelijk afval worden afgevoerd. Op deze wijze levert u een bijdrage aan de bescherming van het milieu en van hulpbronnen.
- Voor aanvullende informatie verzoeken wij u contact op te nemen met de plaatselijke autoriteiten.

15.4 Aanwijzing voor de warmtepomp







Brandgevaar!

Het toestel bevat het milieuvriendelijke, maar brandbare koelmiddel R290. Een niet-deskundige verwijdering kan tot brand en vergiftiging leiden. Voer het toestel vakkundig af en beschadig de leidingen van het koelmiddelcircuit niet.

Warmtepomp	hermetisch gesloten
Koudemiddel	R290
Vulgewicht [kg]	0,149

Adressen importeurs

			
AU/NZ	V-ZUG Australia Pty. Ltd. 2/796 High Street Kew East 3102, VIC AUSTRALIË	LB	Kitchen Avenue SAL Mirna El Chalouhi Highway Wakim Bldg, Jdeihah Beiroet LIBANON
CN	V-ZUG (Shanghai) Domestic Appliance Co. Ltd. Raffles City Changning Office Tower 3 No. 1193 Changning Road 200051 Shanghai CHINA	RU	OOO Hometek Dubinskaya Street 57 building 1 113054 Moskou RUSLAND
AT/BE/DK/ DE/ES/FR/ NO/NL/ LU/SE	V-ZUG Europe BV Evolis 102 8530 Harelbeke BELGIË	SG	V-ZUG Singapore Pte. Ltd. ION Orchard 2 Orchard Turn #02-07B Singapore 238801 SINGAPORE
GB/IE	V-ZUG UK Ltd. 27 Wigmore Street Londen W1U 1PN GROOT-BRITANNIË	TH	V-ZUG (Thailand) Ltd. 989 Siam Piwat Tower, 12 A Floor, TT25, Rama1 Road, Pathumwan Pathumwan, Bangkok 10330 THAILAND
HK/MO	V-ZUG Hong Kong Co. Ltd. 12/F, 8 Russell Street Causeway Bay HONGKONG	TR	GÜRELLER Anchor Sit.3A/1-2 Çayyolu 06690 ÇANKAYA/ANKARA TURKIJE
IT	Frigo 2000 S.p.A Viale Fulvio Testi 125 20092 Cinisello Balsamo (Mil- aan) ITALIË	UA	Private enterprise "Stirion" (MIRS corp.) Osipova Street 37 65012 Odessa OEKRAÏNE
IL	Digital Kitchen Hataarucha 3 6350903 Tel Aviv ISRAEL	VN	V-ZUG VIETNAM COMPANY LTD. 21st Floor, Saigon Centre, 67 Le Loi Ben Nghe Ward, District 1 Ho Chi Minh City, 700000 VIETNAM

16 Trefwoordenregister

A	
Achtergrondafbeelding	24
Adressen importeurs.....	39
Afvoer	37
Automatische programma's	11
Starten.....	15, 20
Verbruikswaarden.....	12
B	
Babywas	
Textielprogramma's.....	13
Beddengoed	
OmkerenPlus.....	14
Textielprogramma's.....	13
Beëindigen	
Programma.....	19
Behoedzaam drogen	
Babywas.....	13
Behoedzaam	14
Extra behoedzaam	14
Overhemden.....	12
Vrijetijds- en sportkleding.....	13
Wollen textiel	13
Zijde	12
D	
Dekbedden	
Dons dik	13
Dons dun.....	13
Deuropening	11, 15, 20
Dons	13
Draadloze verbinding.....	23
Droogheidsgraad.....	24
E	
EcoManagement.....	11, 14
Displays	20
Inschakelen.....	25
Eerste inbedrijfstelling.....	10
Efficiënt drogen	
Katoen eco.....	12, 13
Energie besparen	11, 14, 37
EcoManagement.....	14
Extra behoedzaam.....	14
Extra droog	12
Extra functies	14
Starten.....	17
Extra programma's.....	11
Starten.....	16, 23
Extra ventilatie	32
F	
Fabrieksinstellingen.....	25
Favorieten.....	11
Starten	22
G	
Garantieverlenging	43
Geldigheidsbereik.....	2
Gelijkmatig drogen	
OmkerenPlus.....	14
Gezichtspunt.....	24
Goretex	
Outdoor	13
H	
Handdoeken	
Badstof	13
Handschoenen	
Mandprogramma	13
Helderheid.....	24
Hygiënisch nadrogen	
Hygiëne.....	13
J	
Jassen	
Dons dik	13
Dons dun.....	13
Jeans	
Textielprogramma's.....	12
K	
Katoen eco.....	12, 13
Kiemen c	13
Kinderbeveiliging	
Inschakelen.....	25
Knuffels	
Mandprogramma	13
Kreukels verminderen	
Ontkruken	13
Kussens	
Dons dik	13
Kwetsbare textielsoorten	
WetClean finish	13
L	
Lading meten.....	18
Lange programmaduur.....	31
Luchten	
Extra programma's.....	13
Luchtig maken	
WetClean finish	13
Wol	13

M	Sympatex.....	13
Modelnaam		2
Modelnummer		2
Mutsen		
Mandprogramma		13
N		
Notities		42
O		
OmkerenPlus		14, 24
Onderbreken		
Programma		18
Ondergoed		
Kastdroog.....		12
Ontkreuken		
Extra programma's.....		13
Outdoor.....		13
Overhemden		
Textielprogramma's.....		12
P		
Pauze		11
Problemen		30
Programma		
Onderbreken.....		11, 18
Starten.....		11, 15, 16, 20, 23
Voortijdig beëindigen.....		11, 19
Wijzigen		17
R		
Reserveonderdelen		34
Restduurberekening.....		18
Risico op verstrikt raken van het wasgoed		
OmkerenPlus.....		14
S		
Schade aan het toestel vermijden.....		8
Service & Support.....		43
SilentPlus		14
Snel drogen		
Sprint.....		14
Sportkleding		
Outdoor		13
Sprint		14
Standaardmodus.....		25
Standaardprogramma		
Starten.....		16
Stil drogen		
SilentPlus.....		14
Storingen		30
Stroombesparend drogen		
Uitgestelde start.....		14
Symbolen.....		5
T		
Taal.....		24
Tafellakens		
Mangeldroog		12
Technische vragen		43
Textielprogramma's.....		11
Starten		16
Tijdelijk drogen.....		11, 12, 16
Toestel		
Afvoeren		38
Toesteldeur openen		15, 20
Toetstoon.....		24
Trommelverlichting		11
T-shirts		
Kastdroog		12
Type.....		2
Typeplaatje.....		43
U		
Uitgestelde start		14
Starten		17
V		
Veiligheidsvoorschriften		
Algemene		5
Toestelspecifieke		6
Verbruikswaarden		35
Automatische programma's		12
Vrijetijdskleding		
Outdoor		13
V-ZUG-app.....		23
V-ZUG-Home.....		22
Modus inschakelen		25
W		
Warmtepomp.....		38
Wasgoed van badstof		
Badstof		13
Weergave resterende tijd		32
WetClean finish		13
Wollen textiel		
Wol		13
Z		
Zijde		
Textielprogramma's.....		12

17 Notities

18 Service & Support



In het hoofdstuk «Storingen oplossen» vindt u nuttige informatie met betrekking tot kleinere storingen. Zo hoeft u niet om een servicemonteur te vragen en vermijdt u mogelijke kosten.

De V-ZUG-garantie-informatie vindt u op www.vzug.com →Service →Garantie. Lees deze aandachtig door.

Registreer uw toestel per direct online via www.vzug.com →Service →Garantieregistratie. Zo profiteert u in geval van een mogelijke storing reeds tijdens de garantieperiode van het toestel van de beste ondersteuning. Voor de registratie hebt u het serienummer (SN) en de aanduiding van het toestel nodig. Deze gegevens vindt u op het typeplaatje van uw toestel.

Mijn toestel-informatie:

SN: _____ **Toestel:** _____

Houd deze informatie altijd binnen handbereik als u met V-ZUG contact opneemt. Hartelijk dank.

Typeplaatje

- ▶ Open de toesteldeur.
 - Het typeplaatje bevindt zich rechtsonder.



Het SN kan ook als volgt worden opgeroepen:

- ▶ Houd de toets **▶▶** zo lang ingedrukt tot op het touchdisplay «Instellingen – SN 12033 000123» wordt weergegeven.

Uw reparatieopdracht

Onder www.vzug.com→Service→Service-Nummer vindt u het telefoonnummer van het dichtstbijzijnde V-ZUG-Service-center.

Technische vragen, toebehoren, garantieverlenging

V-ZUG helpt u ook graag bij algemene administratieve en technische aanvragen, neemt uw bestellingen op voor toebehoren en vervangende onderdelen en informeert u over onze vooruitstrevende servicecontracten.

Korte handleiding

Lees eerst de veiligheidsvoorschriften in de bedieningshandleiding!

Programma starten

- ▶ Open de toesteldeur.
- ▶ Controleer de deurzeef.
- ▶ Toestel met wasgoed vullen.
- ▶ Sluit de toesteldeur.
- ▶ Selecteer een programma en eventueel extra functies.
- ▶ Druk op de toets . Het programma start.

Aan het einde van het programma

- ▶ Neem de droge was uit het toestel als het display op «0h00» staat.
- ▶ Reinig de deurzeef droog.
- ▶ Sluit de toesteldeur.



1284424-01

